

Uživatelský manuál

BW-V8

Důležité bezpečnostní pokyny

Před použitím projektoru si pečlivě přečtěte návod k použití a uschovejte jej pro budoucí použití.

Napájení

- Při používání napájecího kabelu buďte opatrní a vyhněte se jeho nadměrnému ohýbání; poškození napájecího kabelu může způsobit úraz elektrickým proudem a požár.
- Pokud je projektor vypnutý a nepoužívá se, odpojte napájecí kabel ze zásuvky.

Instalace

- Pro nejlepší zážitek ze sledování používejte projektor v zatemněné místnosti.
- S projektorem zacházejte opatrně, pád nebo náraz mohou poškodit jeho vnitřní součásti.

Čištění

- Odpojte napájecí kabel.
- Vnější povrch projektoru pravidelně čistěte vlhkým hadříkem. Lze použít neutrální čisticí prostředek.
- Objektív otřete hadříkem z mikrovlákna, abyste zabránili poškrábání
- Pravidelně čistěte větrací otvory a reproduktory projektoru kartáčem kartáčem.

Pozor! Vysoká teplota

- Aby nedošlo k popálení, nedotýkejte se ventilačních otvorů (vstupů) projektoru, pokud je zařízení v provozu nebo bylo v provozu nedávno.
- Při zapnutém projektoru se prosím nedívejte přímo do objektivu. Mohlo by to způsobit poškození očí.

Tipy

- Projektor prosím nerozebírejte sami, jinak dojde ke zrušení záruky
- Uchovávejte projektor mimo dosah vody nebo jiných tekutin, protože není vodotěsný
- Aby nedošlo k úrazu elektrickým proudem, nevystavujte projektor vlhkému prostředí.
- Aby bylo zajištěno rovnoměrné odvod tepla, nastavte před spuštěním naklonění nožičky projektoru.

Upozornění

- Pro nejlepší zážitek ze sledování používejte projektor v zatemněné místnosti.
- Podpora Dolby NENÍ podporována. Vypněte prosím funkci Dolby Digital ve svém zařízení.

Obsah balení

Projektor x1

Návod k použití x1

Dálkové ovládání (baterie není součástí balení) x1

Napájecí kabel x1



Projektor

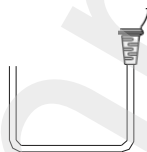

Napájecí
kabel



Dálkové ovládání
(baterie není součástí
balení)

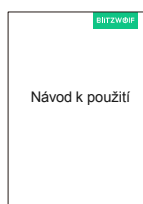

Návod k produktu

Názvy součástí projektoru

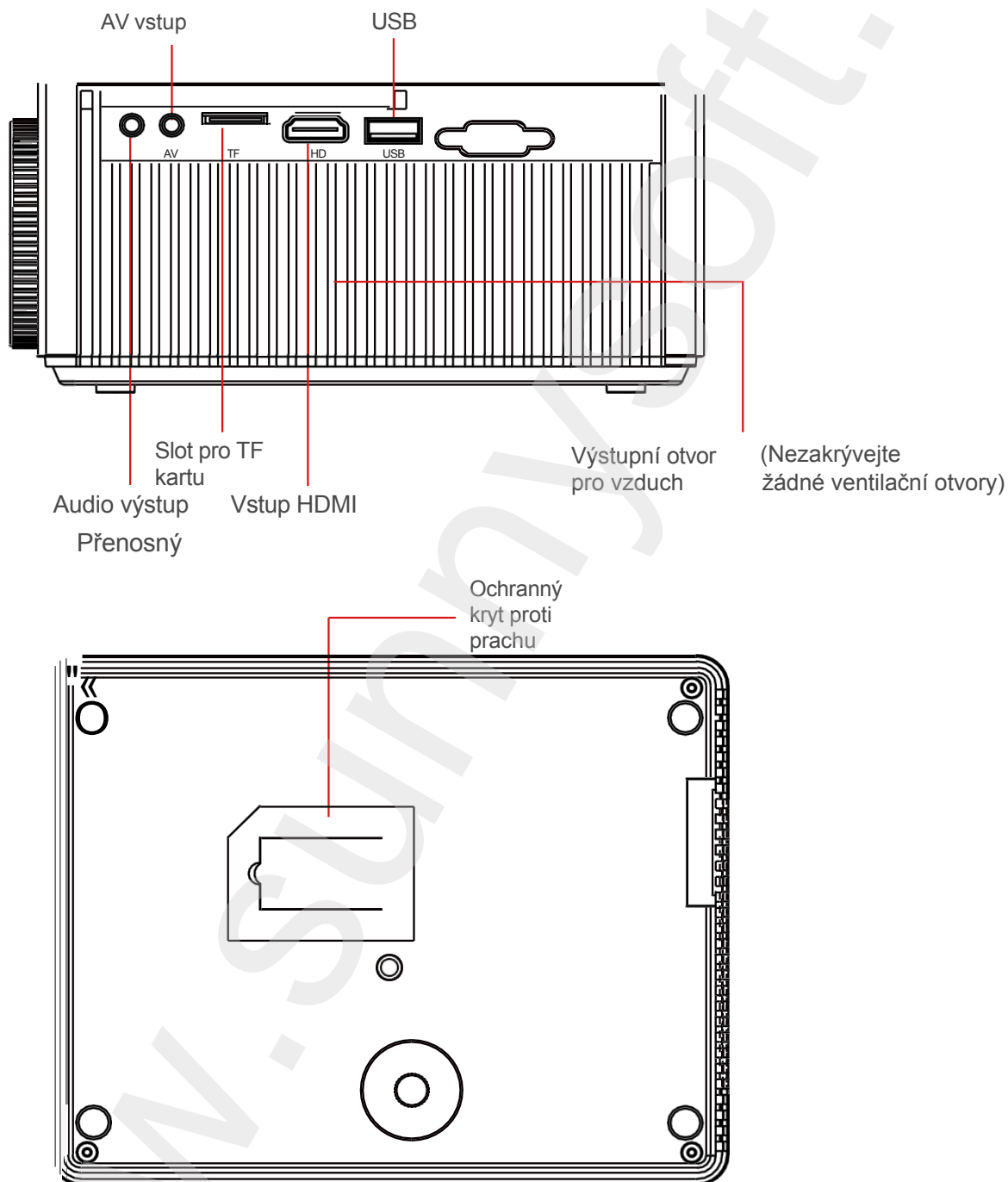

Názvy součástí projektoru

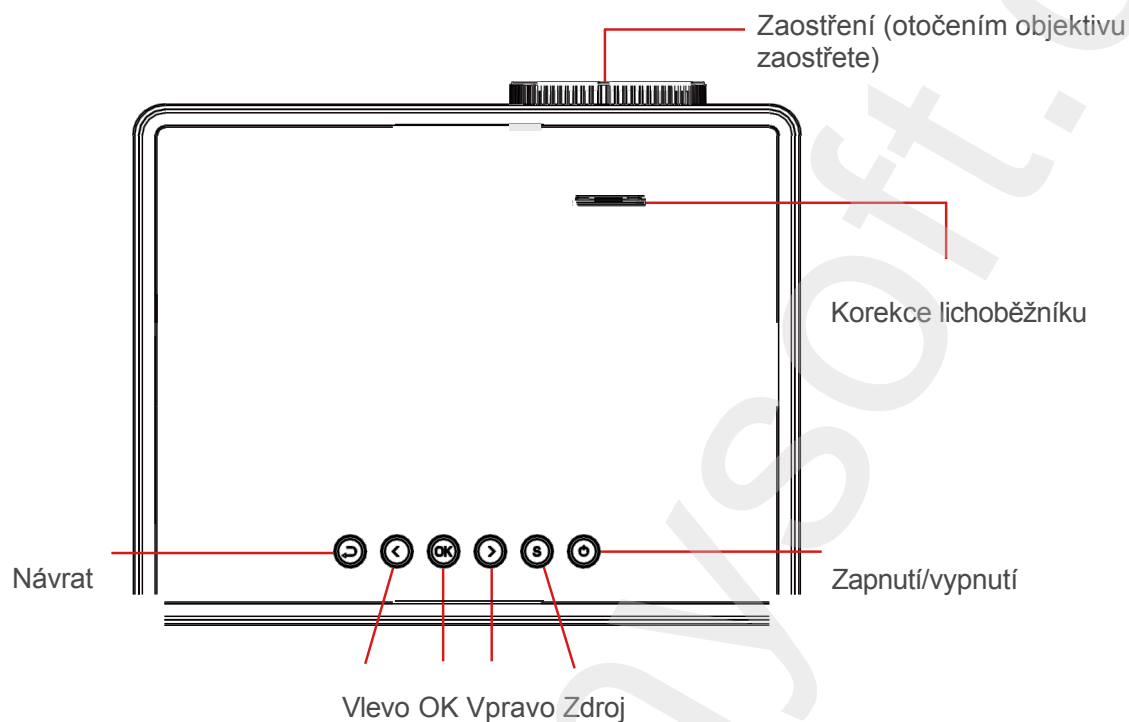

Názvy částí dálkového ovladače

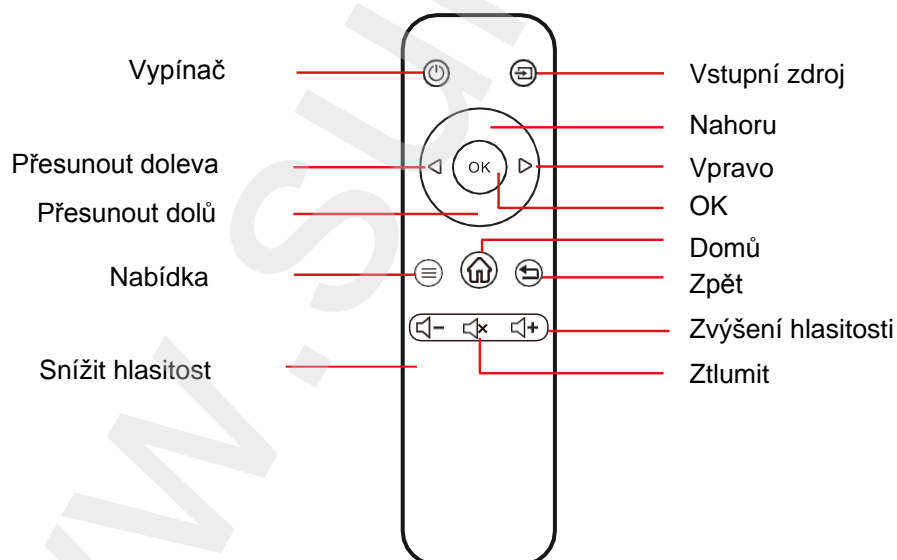

Jak připojit zařízení

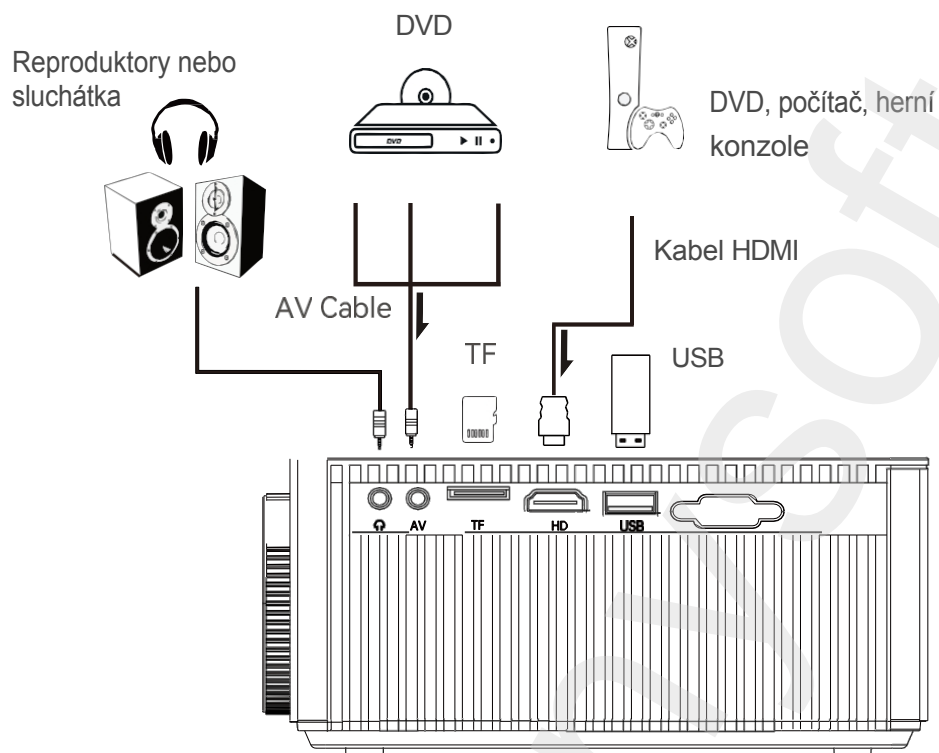

Vyberte prosím kanál HDMI pro připojení výstupního zařízení, jako jsou herní konzole, DVD přehrávače, počítače nebo TV tyčinky.

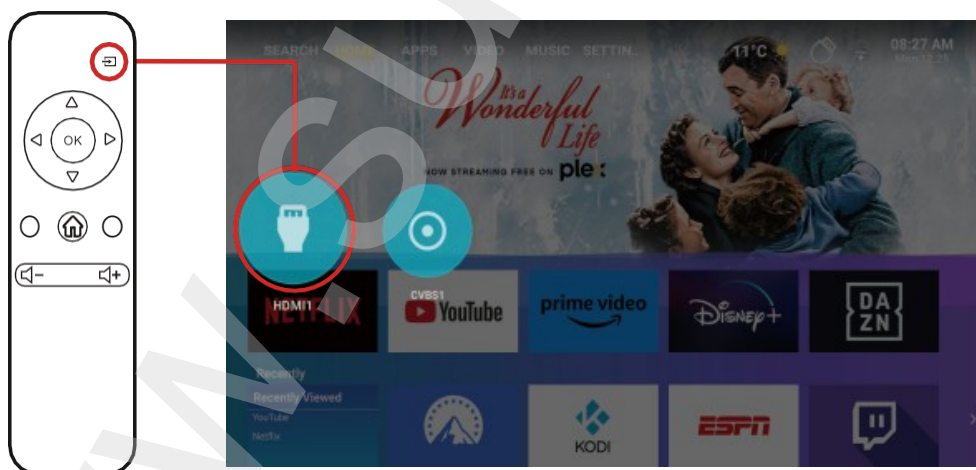

Instalace a ladění

1. Instalace projektoru

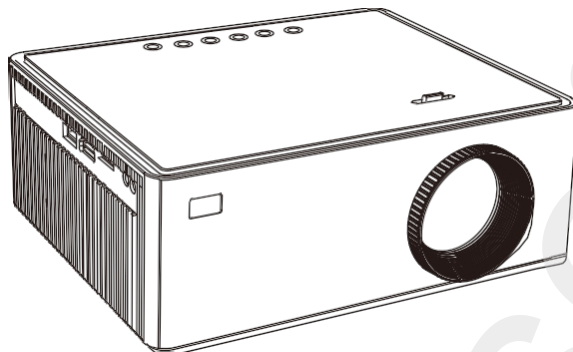

Umístěte vodorovně

2. Zapněte napájení a spusťte

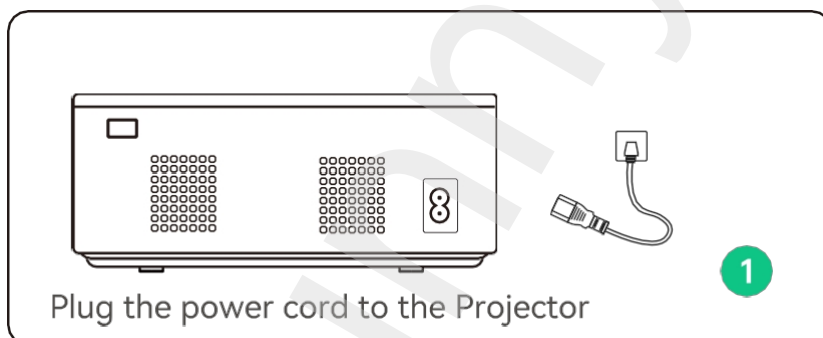

Zapojte napájecí kabel do projektoru

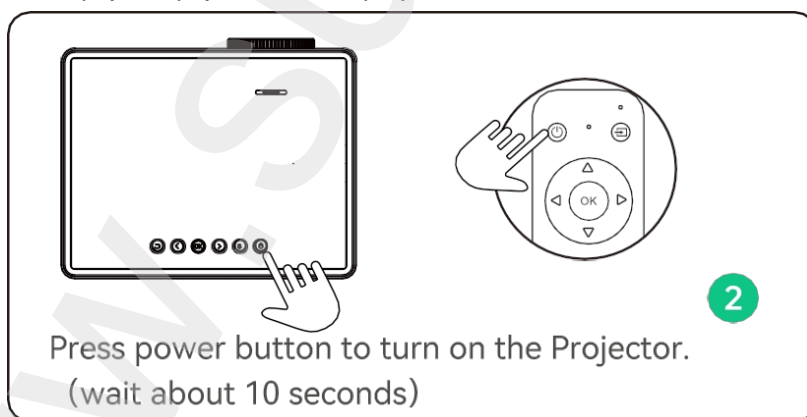

Stisknutím tlačítka napájení zapněte projektor.
(počkejte přibližně 10 sekund)

-07

-

Jak odstranit prach

Pokud se na obrazovce objeví černé skvrny, je to způsobeno tím, že je obrazovka pokryta prachem.



Odrhněte krytku pro odstranění prachu a prach odstraňte dlouhým vatovým tamponem nebo vzduchovou pistolí.

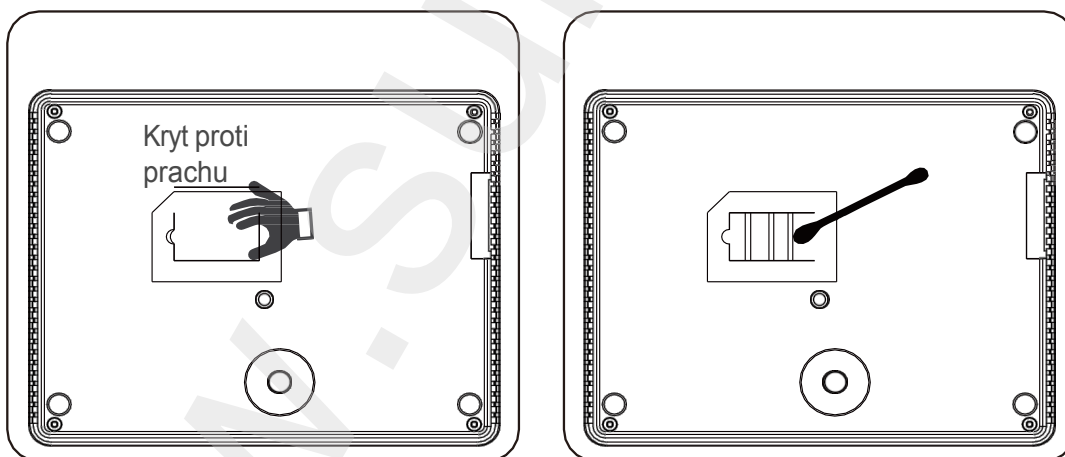

Jak nainstalovat

Klikněte na „Nastavení“ a v nabídce „Projekce“ vyberte položku „Způsob projekce“.

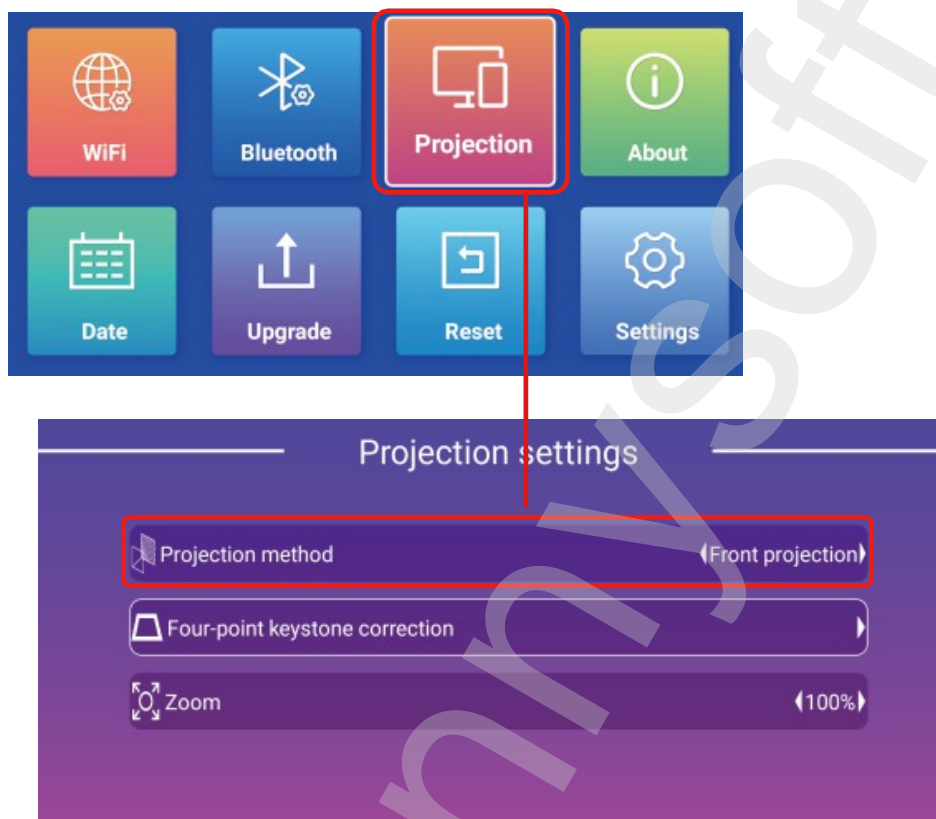

Způsoby instalace:

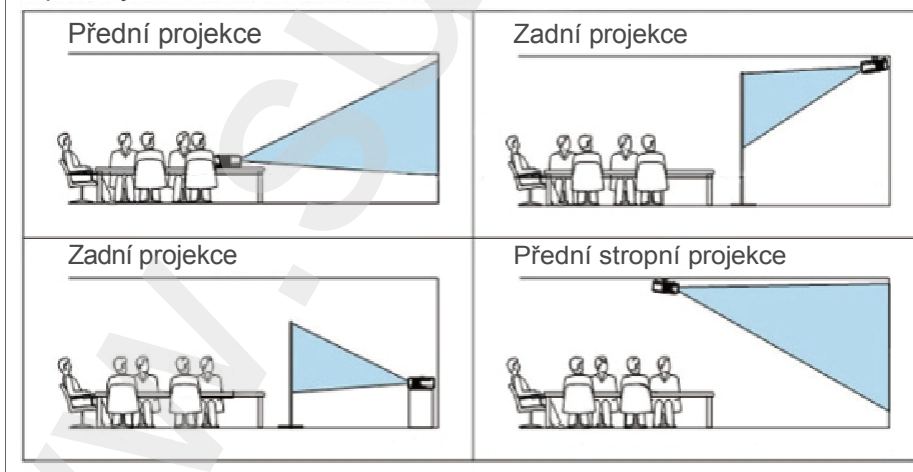

Jak fyzicky nastavit obrazovku

-Pokud je obraz rozmazaný (obrázek 1), doporučujeme otáčet knoflíkem zaostření, dokud nebude obraz ostrý.

-Pokud je obraz lichoběžníkově zkreslený (obrázek 2), doporučujeme nastavit knoflík korekce lichoběžníkového zkreslení.

-Pokud je obrazovka otočená (obrázek 2), umístěte projektor na rovnou plochu.

-Pokud se velikost obou stran plátna liší (obrázek 3), nastavte prosím polohu projektoru tak, aby objektiv směřoval na plátno nebo zeď.

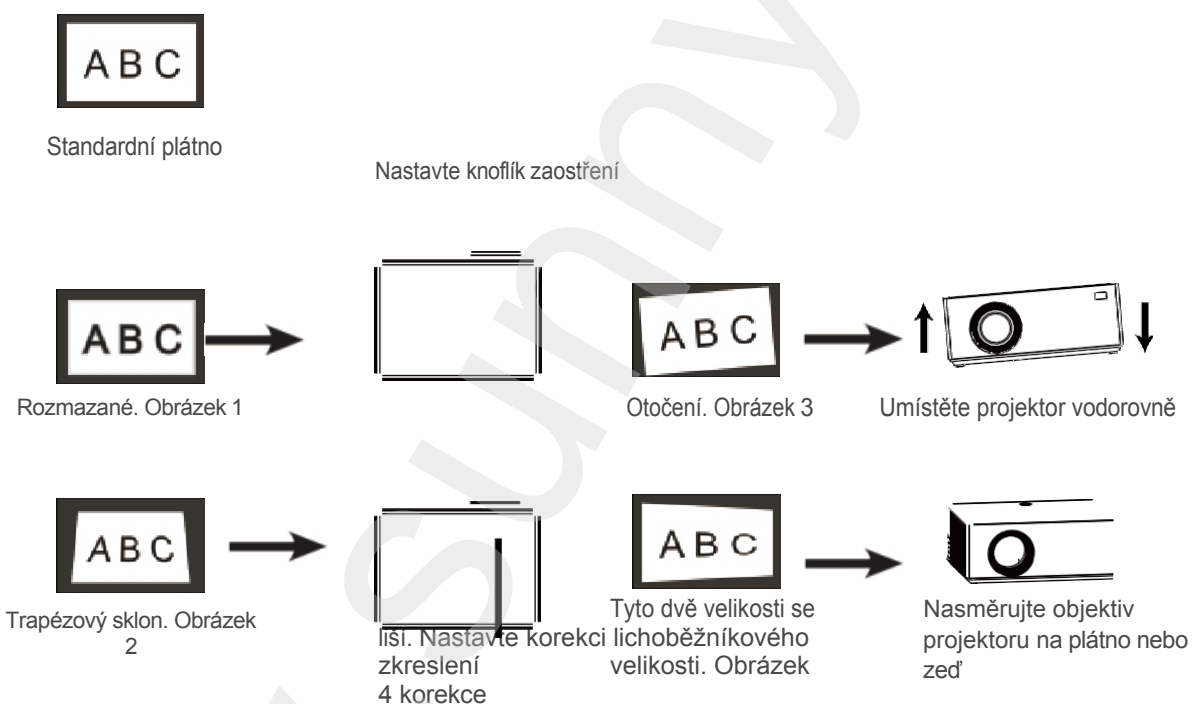

Tip: Tlačítka pro posun nahoru a dolů jsou k dispozici pouze na dálkovém ovladači.

Jak softwarově nastavit obrazovku

Klikněte na „Nastavení“ a v možnosti „Projekce“ vyberte „Čtyřbodová korekce lichoběžníkového zkreslení“.

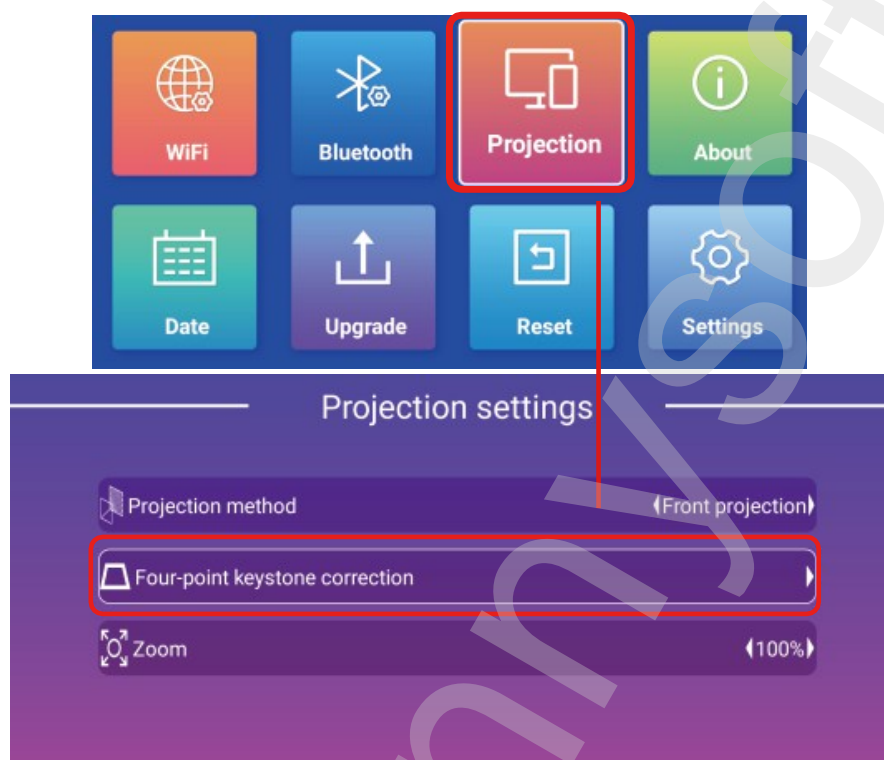

Čtyřbodová korekce lichoběžníkového zkreslení: roztáhněte obrazovku ve čtyřech bodech, aby byla obrazovka vodorovná a svislá.

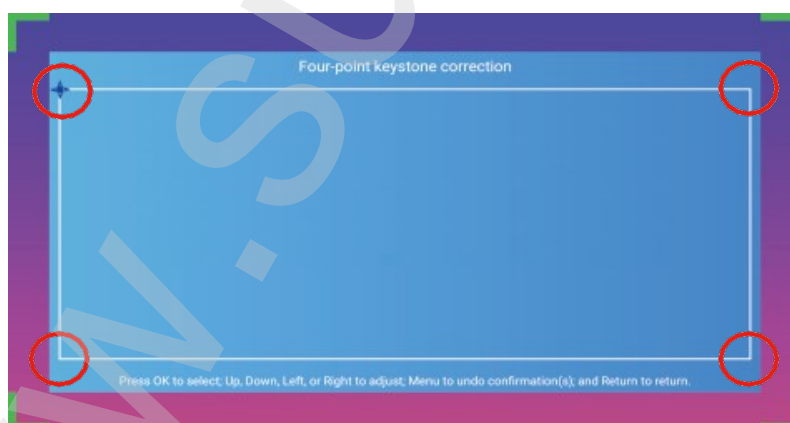

Základní nastavení

1. Připojte projektor k zařízení s připojením k Wi-Fi

Klikněte na „Nastavení“ a vyberte „WiFi“.

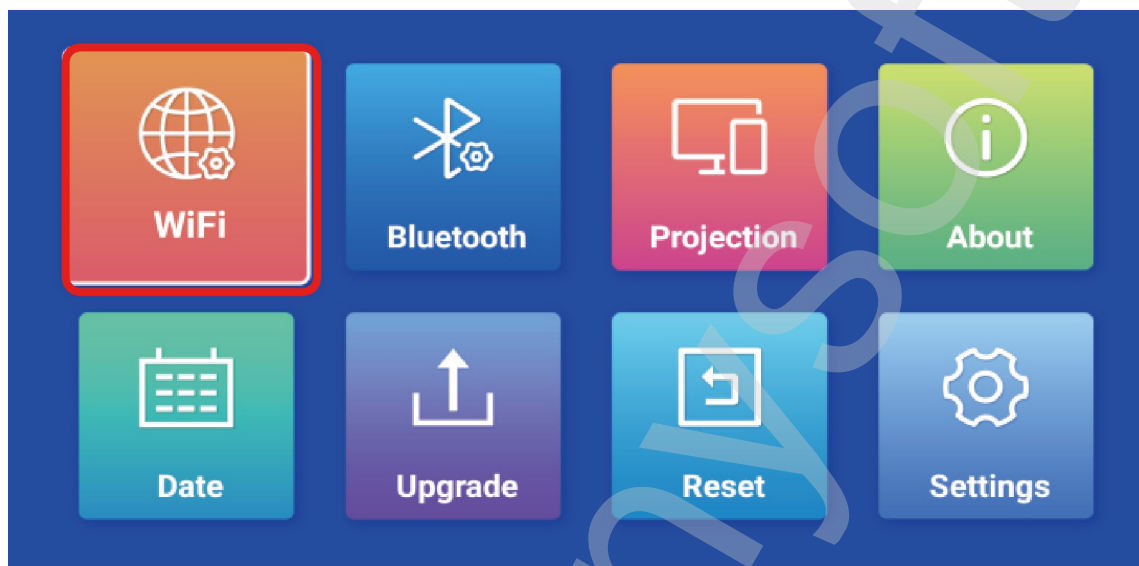

Vyberte síť a připojte se.

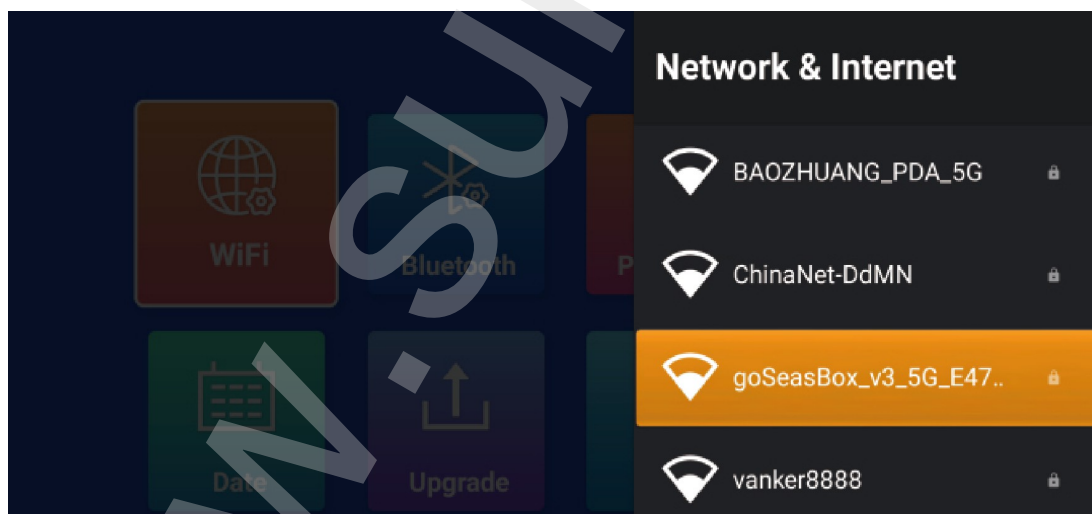

Základní nastavení

2. Připojení projektoru k zařízení BT

Klikněte na „Nastavení“ a vyberte „Bluetooth“.

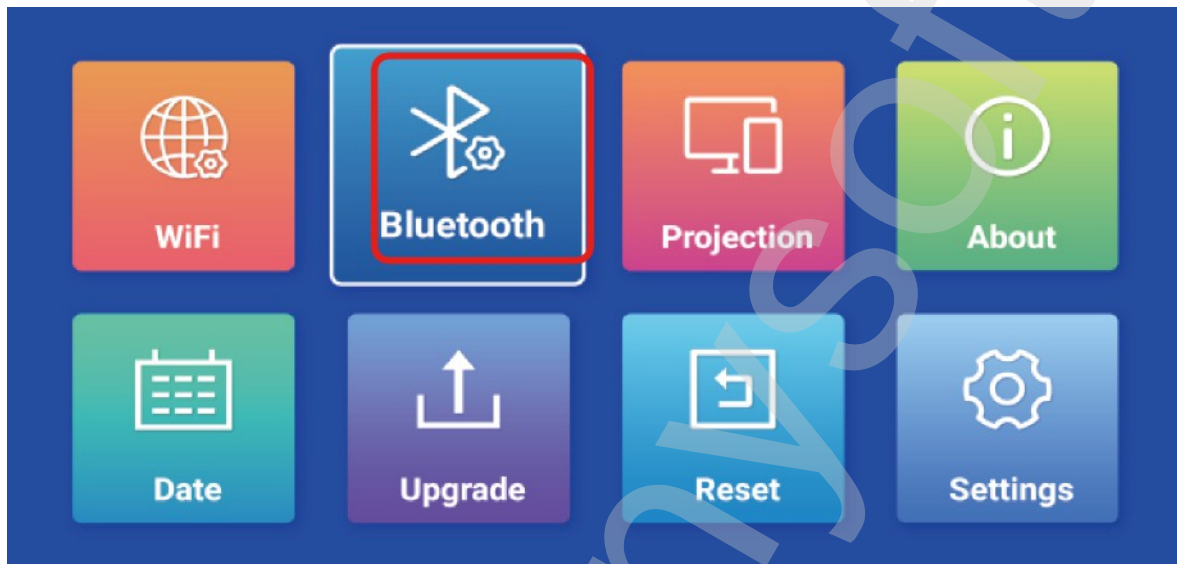

Vyhledejte název zařízení Bluetooth a připojte se k němu.

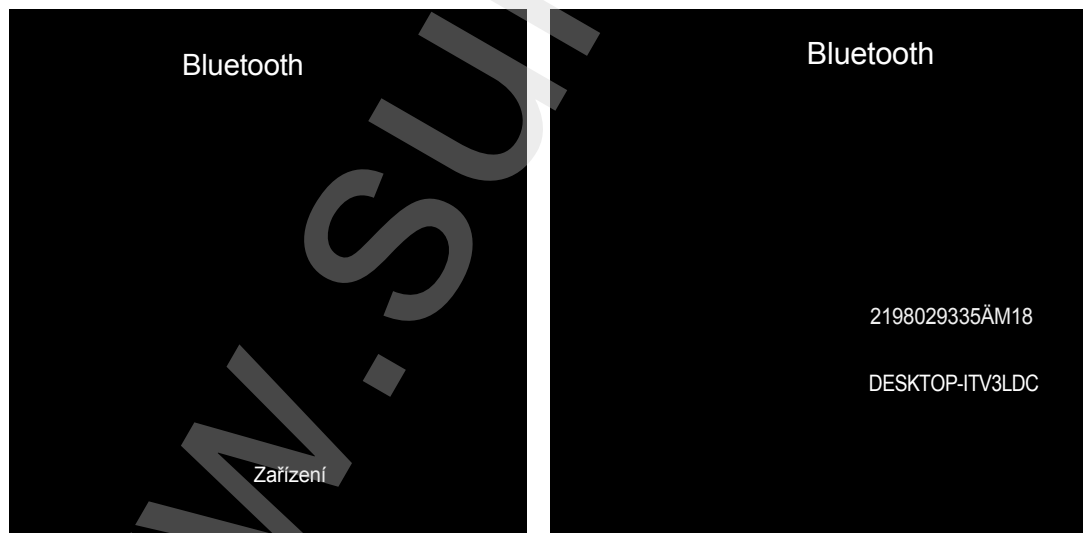

Základní nastavení

3. Apple Projekce obrazovky telefonu

Stiskněte tlačítko „nahoru“ na dálkovém ovladači a v nabídce „APPS“ klikněte na položku „AirScreen“.

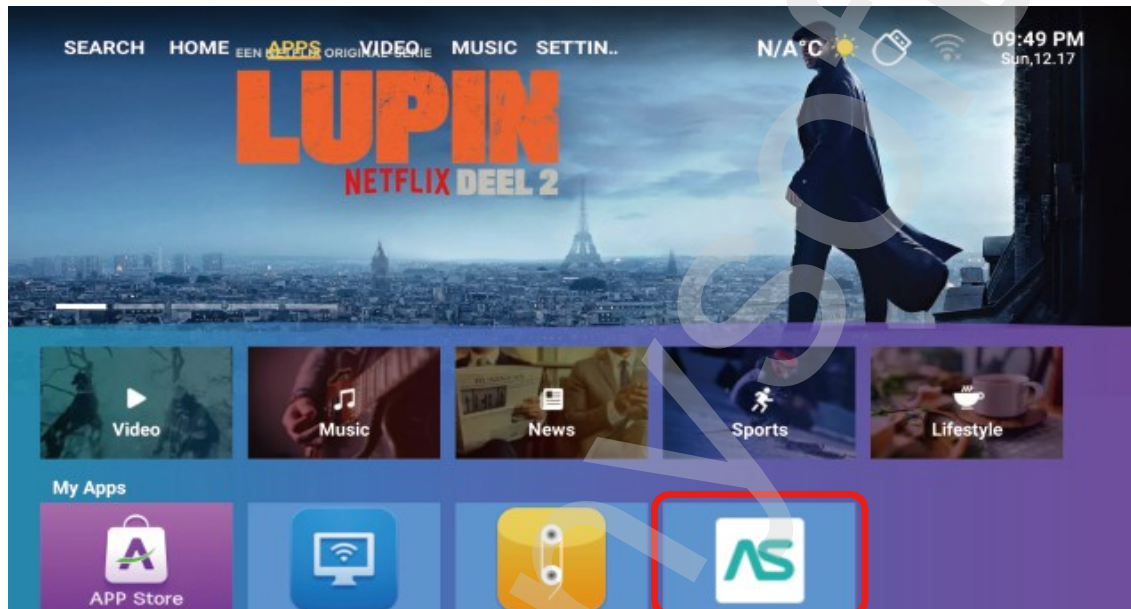

Připojte se k síti

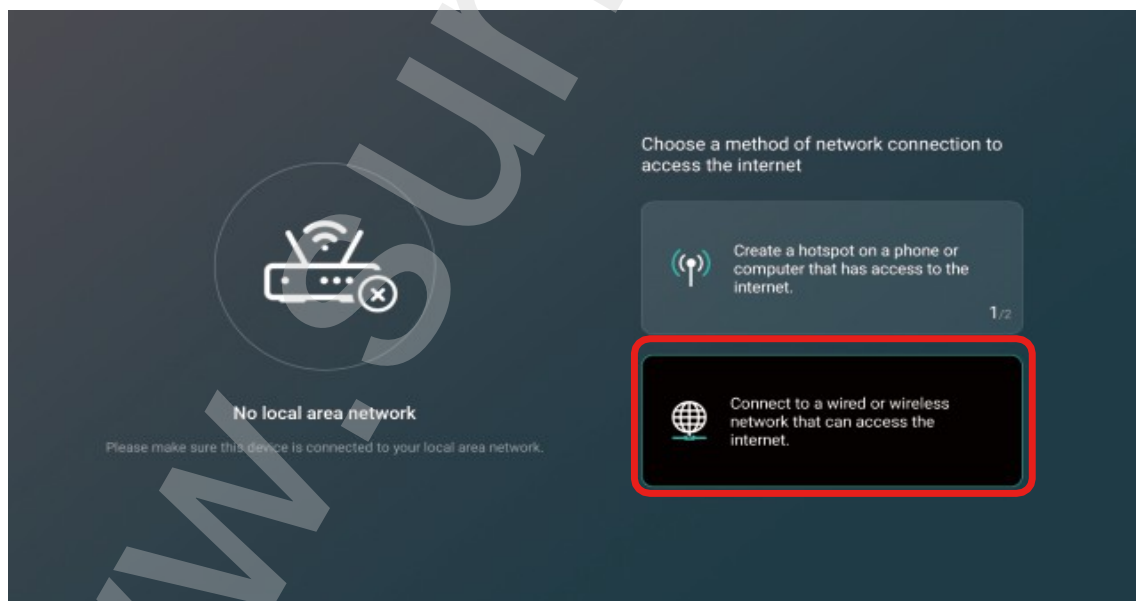

Základní nastavení

Klikněte na tlačítko zavření v pravém horním rohu.

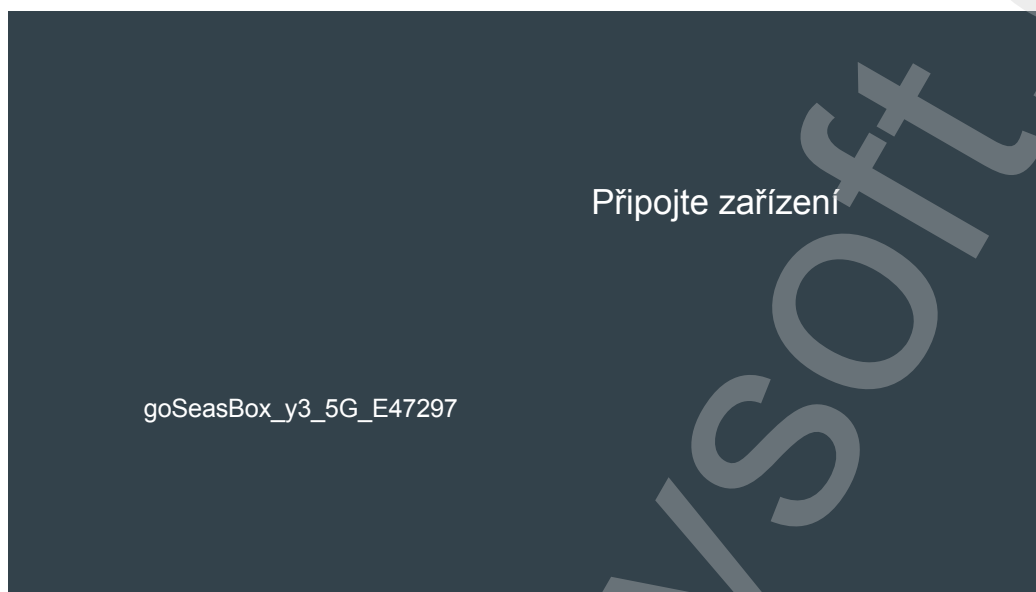

Přejděte na následující rozhraní.



WIFI úspěšně připojeno

Základní nastavení

iOS nebo iPad se připojte k
– vyberte stejnou síť WiFi

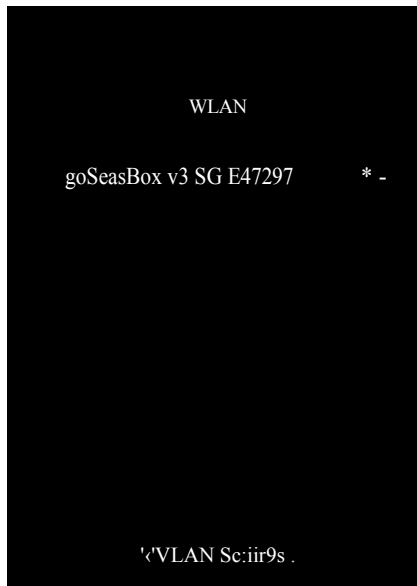

Připojte projektor.

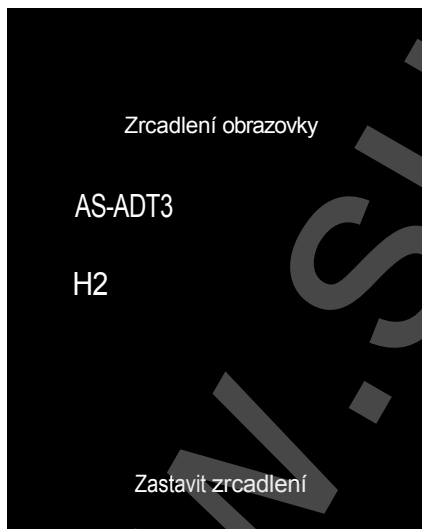

Otevřete ovládací panel telefonu
Vyberte „Zrcadlení obrazovky“

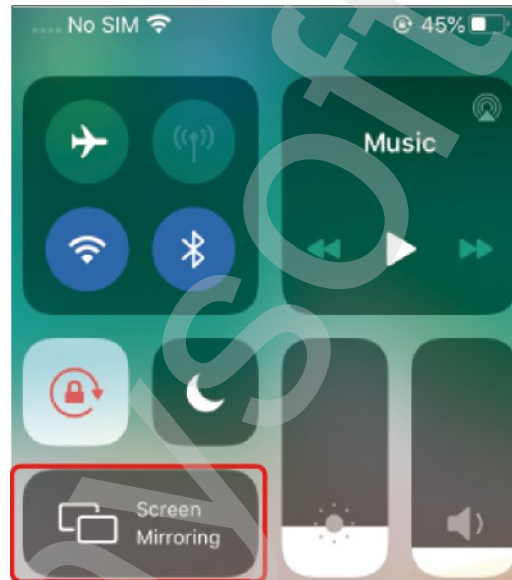

Zrcadlení obrazovky proběhlo úspěšně.

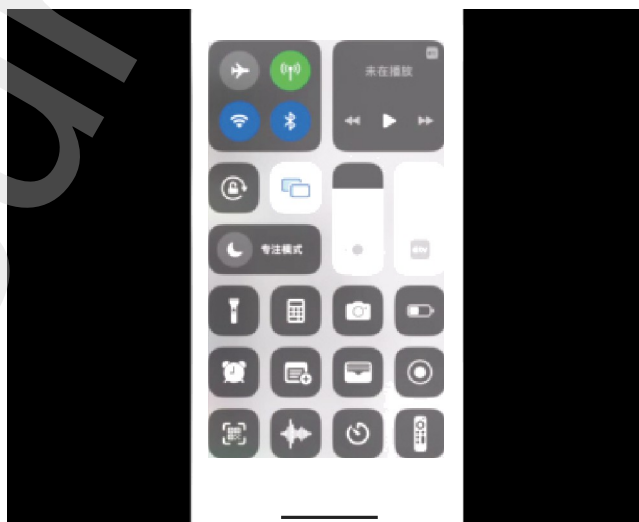

Základní nastavení

4. Zrcadlení obrazovky systémů Android a Microsoft

Stiskněte tlačítko „nahoru“ na dálkovém ovladači a v nabídce „APPS“ klikněte na „Miracas—tReceiver“.

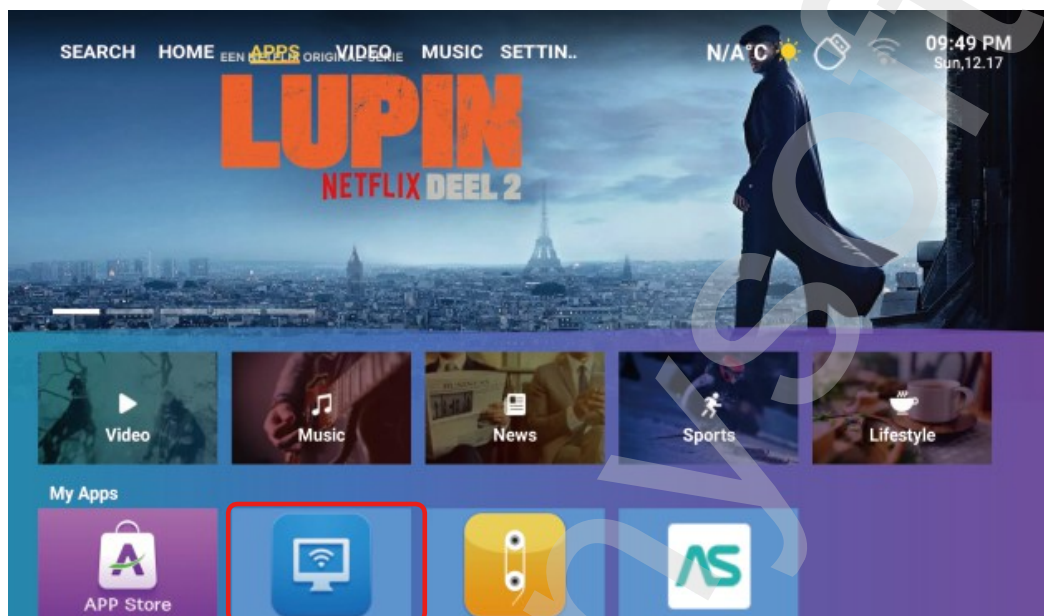

Následující obrázek zobrazuje stejné rozhraní obrazovky.

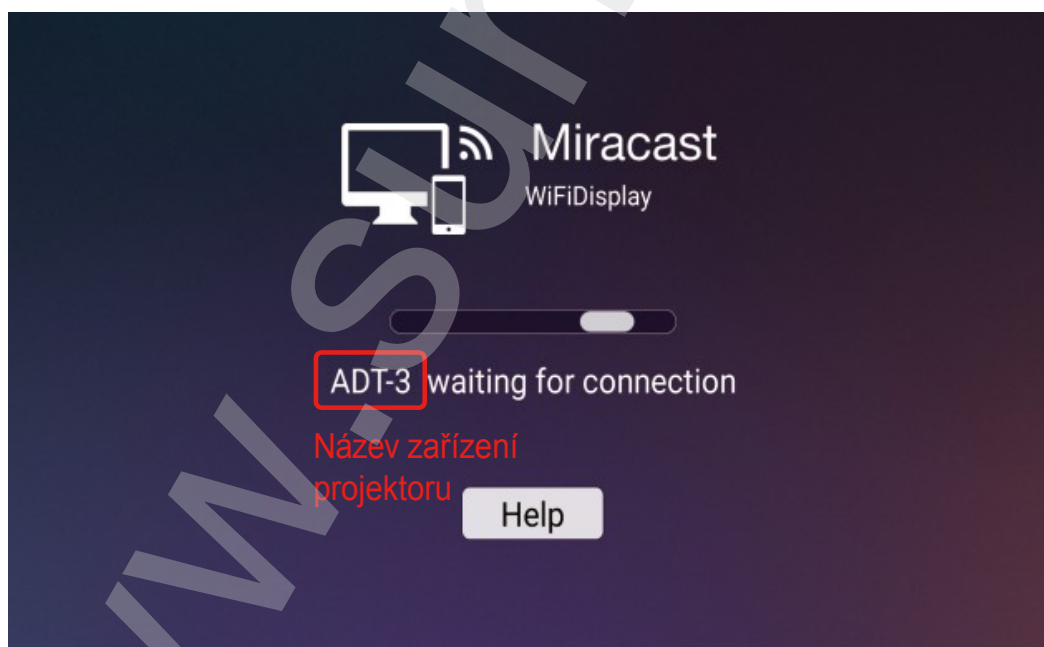

Základní nastavení

4.1 Projekce obrazovky telefonu Android:

- Zapněte „WiFi“.
- Otevřete konzoli telefonu, klikněte na „Smart View“ na telefon Samsung.
- Připojte projektor zařízení [ADT—3].

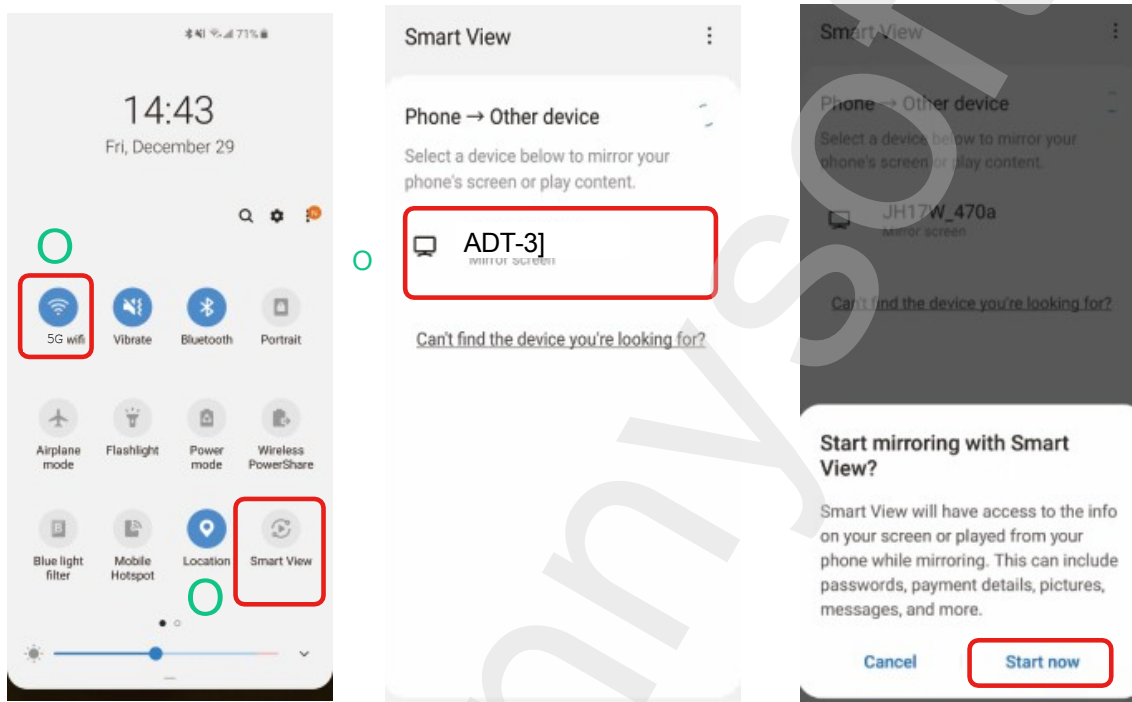

4.2 Projekce obrazovky notebooku Microsoft:

- Stiskněte klávesu s logem Windows [WIN+k] na klávesnici.
- Vyberte [ADT—3] pro připojení a spuštění bezdrátového promítání.

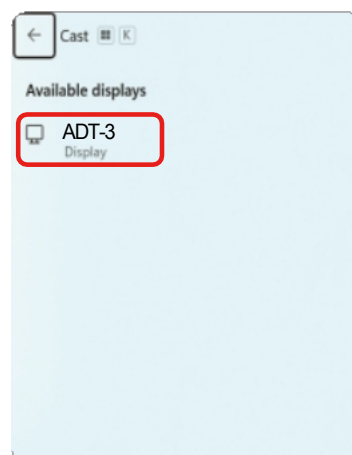

Základní nastavení

5. Jak otevřít USB disk pro projektor

Po připojení USB k projektoru stiskněte tlačítko „nahoru“ na dálkovém ovladači a v nabídce „APPS“ klikněte na „FileManager“.



Vzdálenost a velikost projekce



Projekční poměr je 1,5:1 a volitelná vzdálenost je 3,2 stopy až 16,3 stopy.

Řešení problémů

Během provozu projektoru se mohou vyskytnout níže uvedené problémy. Při řešení potíží se prosím podívejte na možné příčiny, které by mohly problém způsobit.

1. Proč nic nefunguje, když je připojeno externí USB zařízení

Ujistěte se, že váš USB disk splňuje následující podmínky: (například: Pokud je formát vašeho USB disku NTFS, kapacita paměti USB disku musí být menší než 128 GB. Velikost videa musí být menší než 2 TB)

Formáty USB disku	Maximální kapacita paměti USB disku	Maximální velikost jednoho souboru
NTFS	256 GB	2 TB
FAT32	32 GB	4 GB
FAT	2 GB	2 GB
EXFAT	256 GB	16EB

Podpora souborů FAT	Obrazový soubor	JPEG, PNG, BMP
	Zvukový soubor	MP3, WMA, AAC, WAV, FLAC
	Video soubor	MP4, MKV, TS, RMVB, AVI, VOB, MPG

2. Proč je obraz z projektoru k dispozici, ale bez zvuku?

- Projektor nebo připojené zařízení (PC, TV atd.) je ztlumeno.
- Zvuk Dolby není podporován.
- Fire Stick: Přejděte do „Nastavení“ a vyhledejte „Zobrazení a zvuk“. Poté u položky „navigační zvuky“ vyberte možnost „zapnuto“. U položky „prostorový zvuk“ vyberte možnost „Stereo (nebo PCM)“.

Řešení problémů

3. Jak vyřešit situaci, kdy nelze ovládat obsah v NEFIIX nebo jiných aplikacích?

Metoda 1:

Stiskněte tlačítko  čtyřikrát za sebou. Dálkový ovladač přepne do režimu myši. Přepněte zpět do původního režimu dálkového ovladače a postupujte podle stejných kroků.

Stiskněte 4krát za sebou

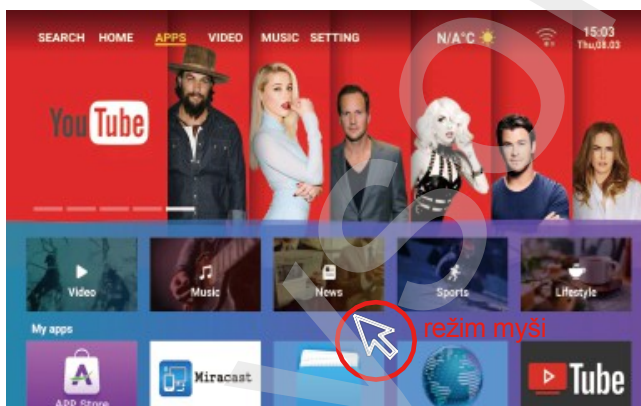
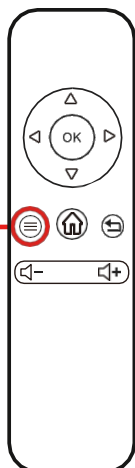

Metoda 2:

Podržte tlačítko  stisknuté po dobu 3 sekund; dálkový ovladač přepne do režimu rolety. Přepněte zpět do původního režimu dálkového ovladače a postupujte stejně.



Dlouhé stisknutí po dobu
3 sekund



Metoda 3:

USB port připojený k myši.

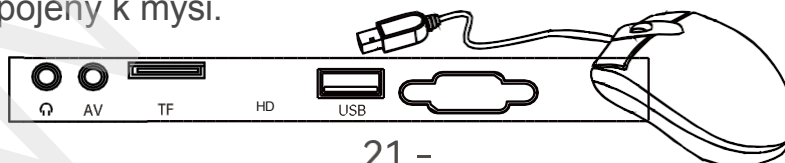



MADE IN CHINA



Dodavatel/Distributor
Sunnysoft s.r.o.
Kovanecká 2390/1a
190 00 Praha 9
Česká republika
www.sunnysoft.cz

Benutzerhandbuch

BW-V8

Wichtige Sicherheitshinweise

Bitte lesen Sie diese Bedienungsanleitung vor der Benutzung des Projektors sorgfältig durch und bewahren Sie sie zum späteren Nachschlagen auf.
zur späteren Verwendung.

Stromversorgung

- Gehen Sie beim Umgang mit dem Netzkabel vorsichtig vor und vermeiden Sie übermäßiges Biegen; eine Beschädigung des Netzkabels kann zu Verletzungen führen.

Stromschlag und Brand.

- Wenn der Projektor ausgeschaltet und nicht in Gebrauch ist, ziehen Sie das Netzkabel vom Gerät ab.
Steckdosen.

Installation

- Für ein optimales Seherlebnis verwenden Sie den Projektor in abgedunkelte Räume.
- Gehen Sie vorsichtig mit dem Projektor um, da er durch Herunterfallen oder Stöße beschädigt werden kann.
interne Komponenten.

Reinigung

- Trennen Sie das Netzkabel.
- Reinigen Sie die Außenseite des Projektors regelmäßig mit einem feuchten Tuch.

Es kann ein neutrales Waschmittel verwendet werden.

- Wischen Sie die Linse mit einem Mikrofasertuch ab, um dies zu verhindern.

Kratzen

- Reinigen Sie regelmäßig die Lüftungsöffnungen und Lautsprecher des Projektors mit einer Bürste.
Bürste.

Vorsicht! Hohe Temperatur

- Um Verbrennungen zu vermeiden, berühren Sie nicht die Lüftungsöffnungen (Lufteinlässe).

Projektor, wenn das Gerät in Gebrauch ist oder vor kurzem in Gebrauch war.

- Bitte schauen Sie nicht direkt in die Linse, wenn der Projektor eingeschaltet ist. Es könnte

Dies kann zu Augenschäden führen.

Tipps

- Bitte zerlegen Sie den Projektor nicht selbst, da sonst die Garantie erlischt.

- Halten Sie den Projektor von Wasser und anderen Flüssigkeiten fern, da nicht wasserdicht

- Um einen Stromschlag zu vermeiden, setzen Sie den Projektor keiner direkten Sonneneinstrahlung aus. feuchte Umgebung.

- Um eine gleichmäßige Wärmeableitung zu gewährleisten, stellen Sie den Lüfter vor dem Start ein. den Projektorfuß neigen.

Beachten

- Für ein optimales Seherlebnis verwenden Sie den Projektor in abgedunkelter Raum.

- Dolby wird NICHT unterstützt. Bitte deaktivieren Sie Dolby Digital auf Ihrem Gerät.

Packungsinhalt

Projektor x1

Benutzerhandbuch x1

Fernbedienung (Batterie nicht enthalten) x1

Netzkabel x1



Projektor

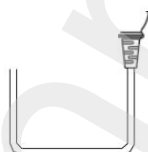

Stromversorgung
Kabel

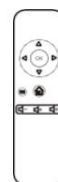

Fernbedienung
(Batterie nicht enthalten)

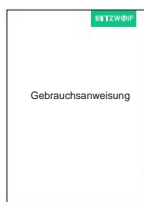

Produktanleitung

Projektor-Teilennamen

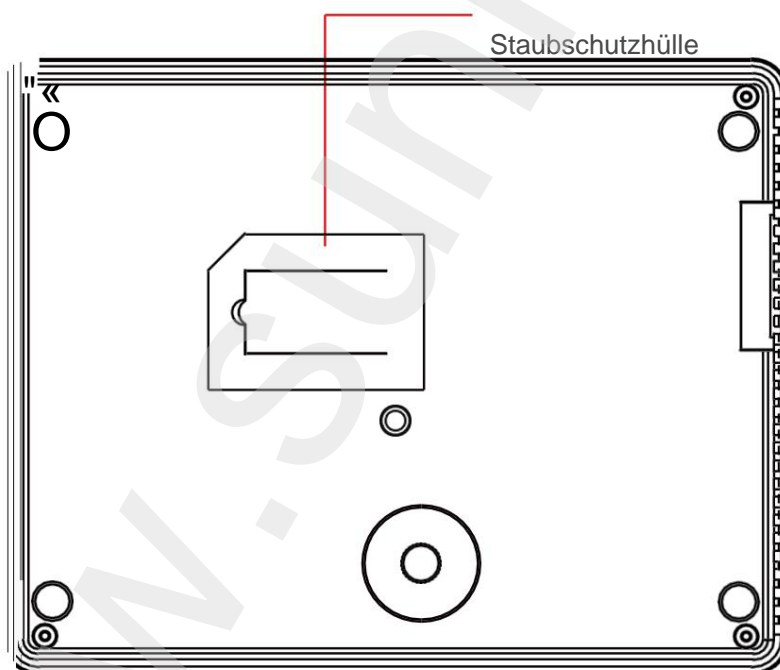
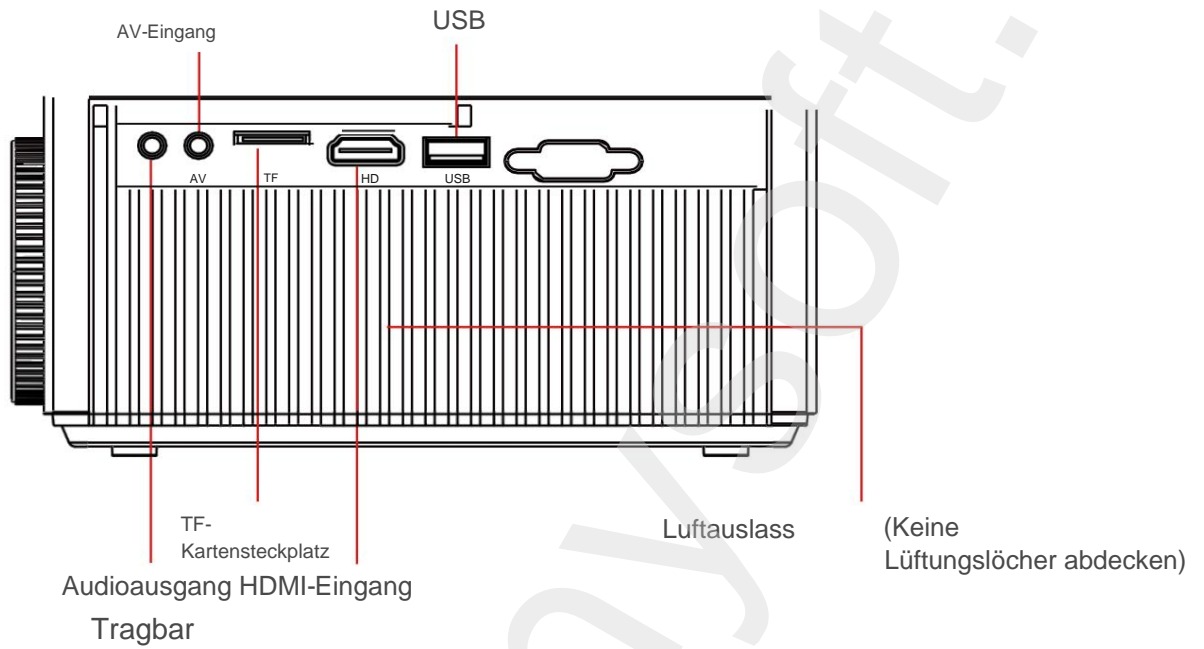

Projektor-Teilenamen

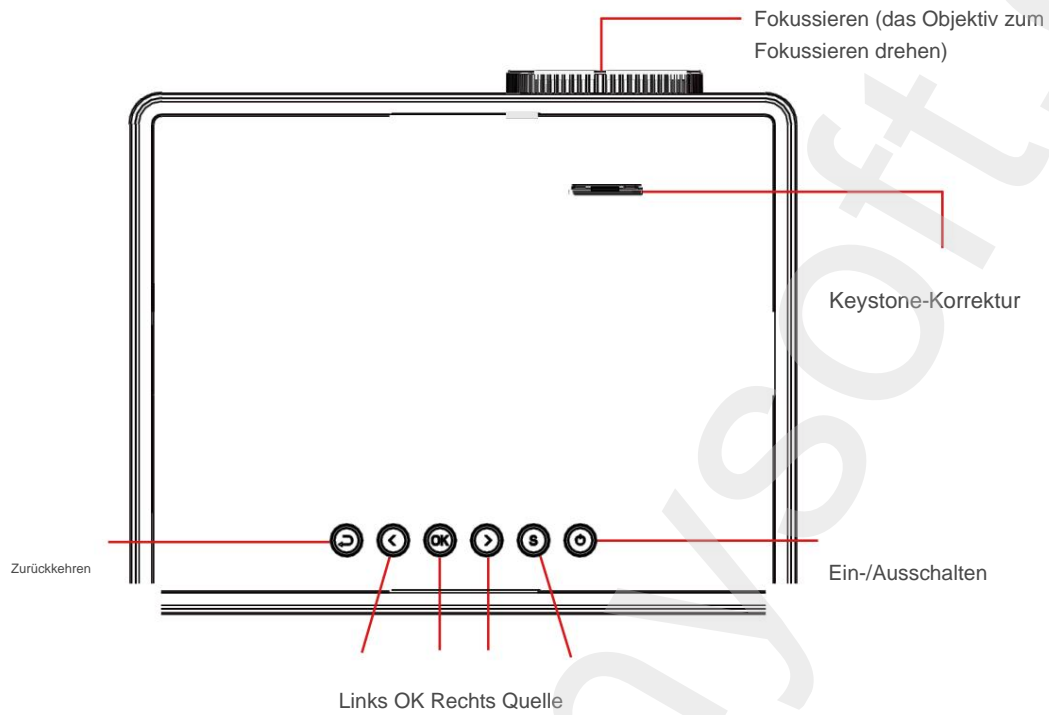

Bezeichnungen der Teile der Fernbedienung

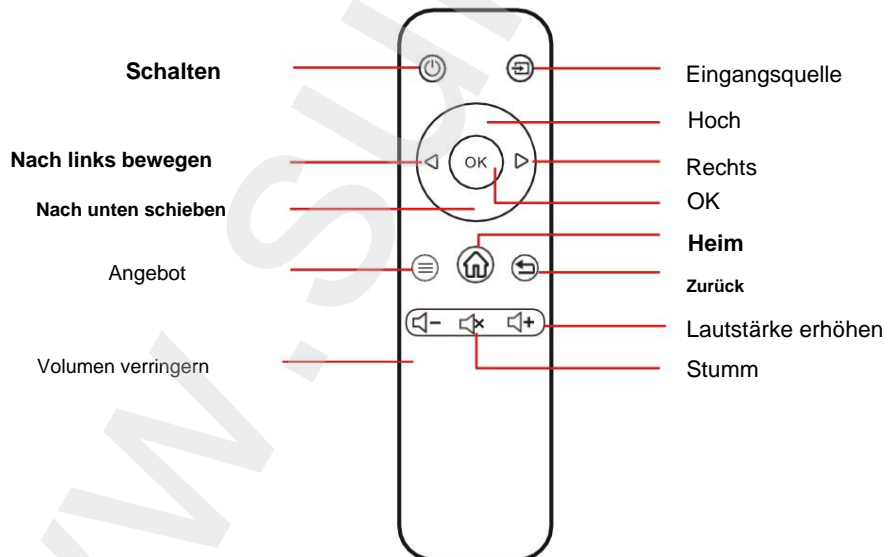

So schließen Sie ein Gerät an

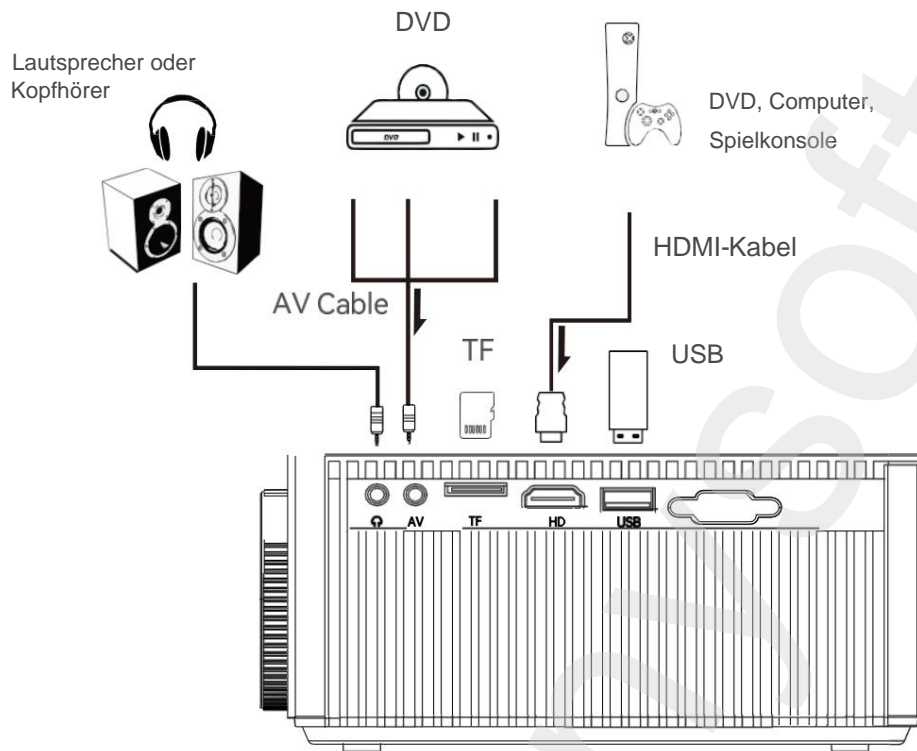

Bitte wählen Sie den HDMI-Kanal aus, um Ausgabegeräte wie Spielkonsolen, DVD-Player, Computer oder TV-Sticks anzuschließen.

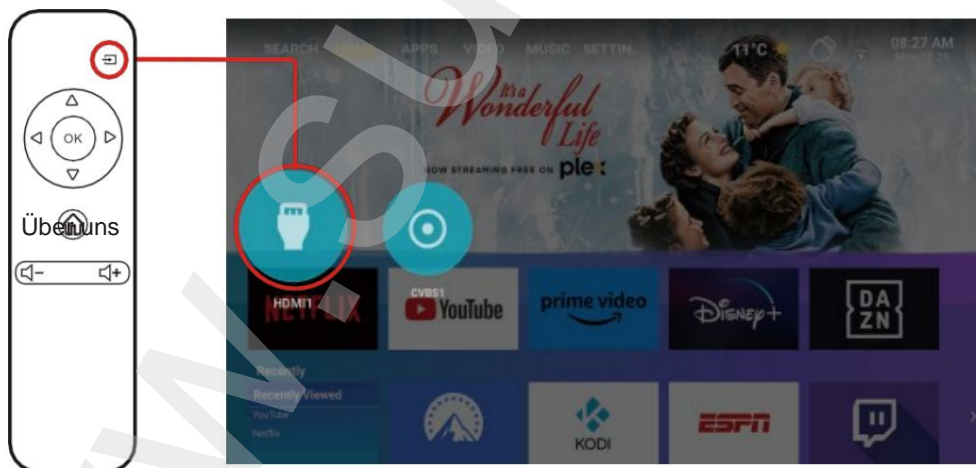

1. Installation des Projektors

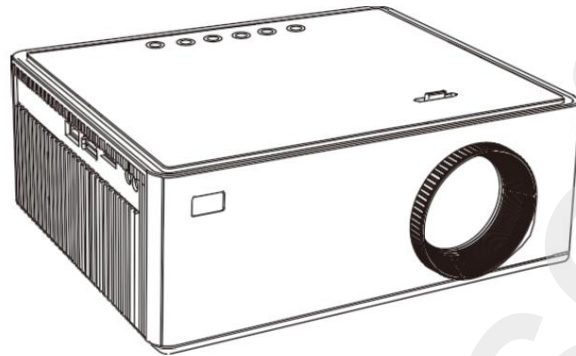

Horizontal platzieren

2. Schalten Sie den Strom ein und starten Sie das Gerät.

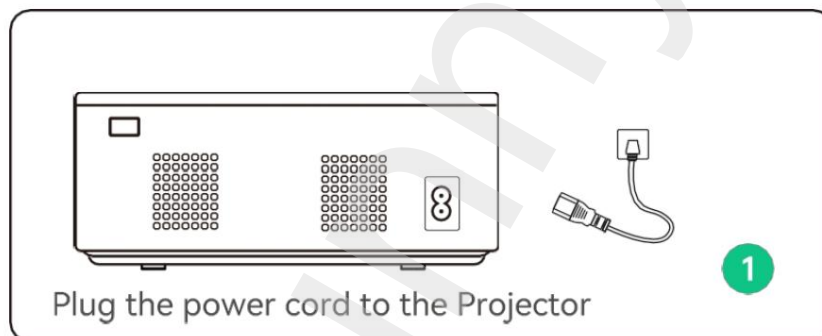

Stecken Sie das Netzkabel in den Projektor.

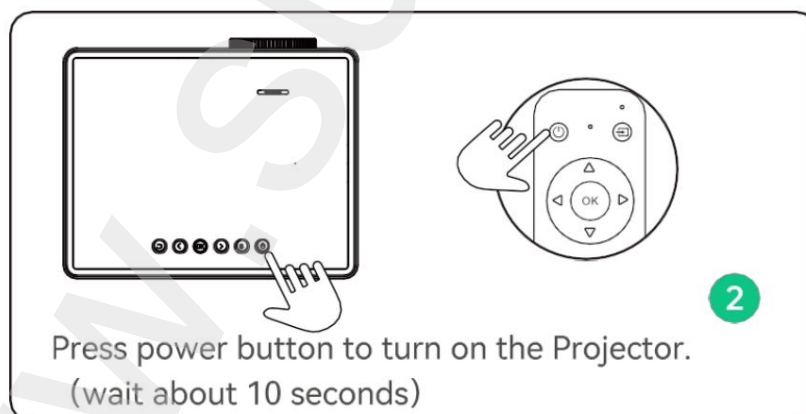

Drücken Sie den Netzschalter, um den Projektor einzuschalten. (Warten Sie etwa 10 Sekunden.)

Wie man Staub entfernt

Wenn schwarze Flecken auf dem Bildschirm erscheinen, liegt das daran, dass der Bildschirm mit Staub bedeckt ist.



Reißen Sie die Staubentfernungskappe ab und entfernen Sie den Staub mit einem langen Wattestäbchen oder einer Druckluftpistole.

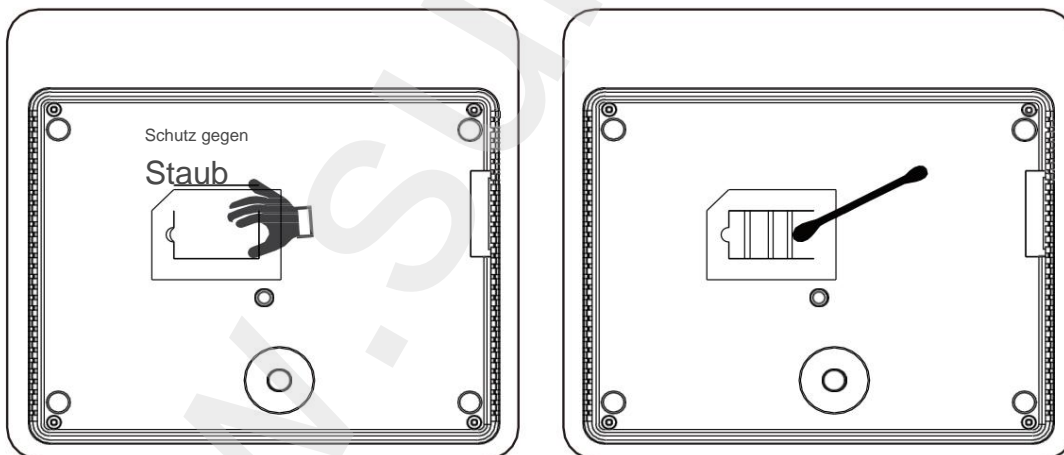

Installationsanleitung

Klicken Sie auf „Einstellungen“ und wählen Sie im Menü „Projektion“ die Option „Projektionsmethode“ aus.

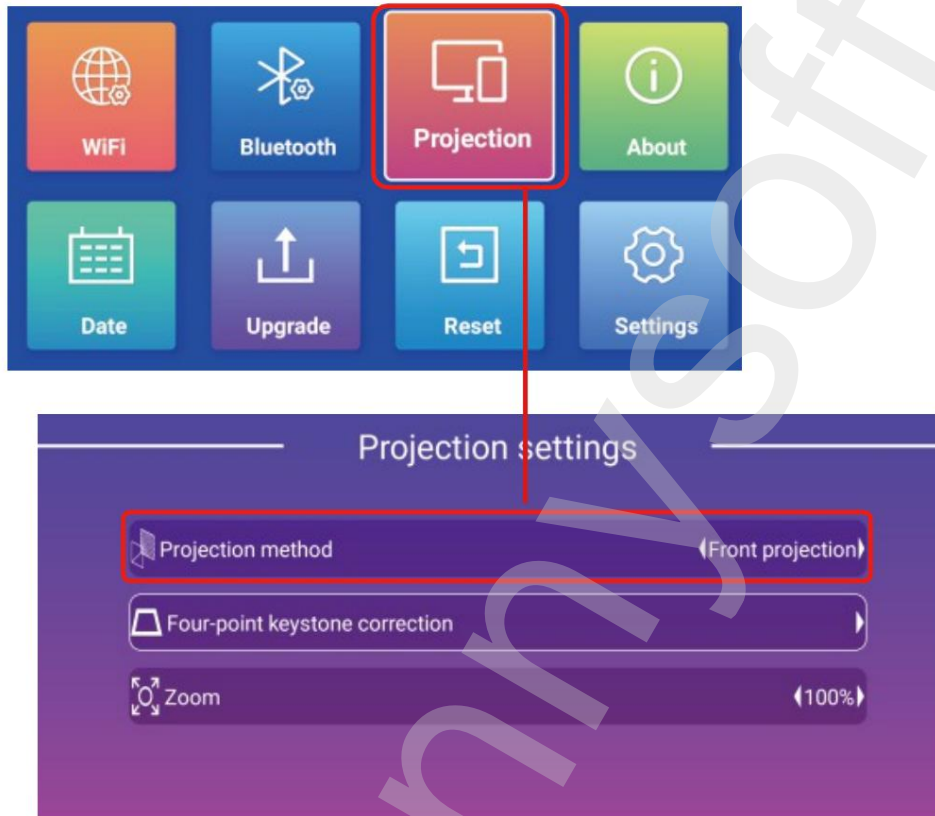

Installationsmethoden:

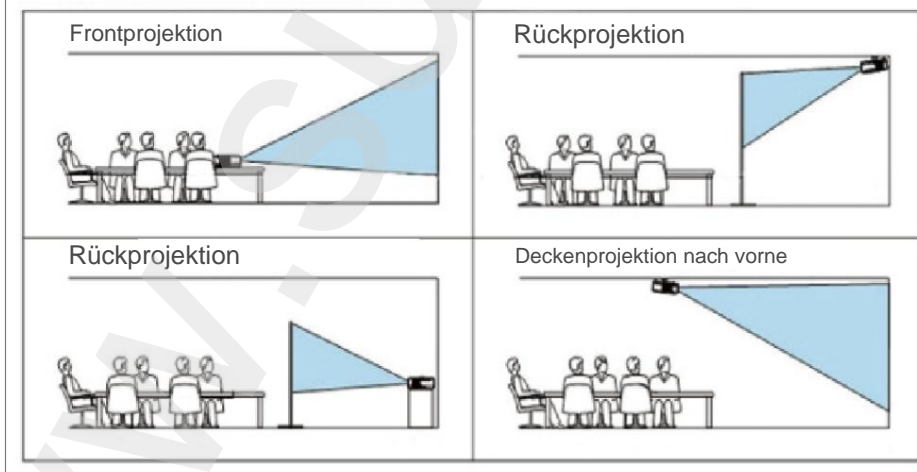

Wie man den Bildschirm physisch einrichtet

- Falls das Bild unscharf ist (Bild 1), empfehlen wir, den Knopf zu drehen.

Fokussieren Sie, bis das Bild scharf ist.

- Bei einem durch die Trapezverzerrung verzerrten Bild (Abbildung 2) empfehlen wir Folgendes:
Stellen Sie den Trapezkorrekturknopf ein.

- Wenn die Leinwand gedreht ist (Abbildung 2), stellen Sie den Projektor auf eine ebene Fläche.
Bereich.

- Wenn die Größe der beiden Seiten der Leinwand unterschiedlich ist (Abbildung 3), passen Sie die Größe entsprechend an.

Bitte positionieren Sie den Projektor so, dass die Linse auf die Leinwand gerichtet ist.
oder Wand.

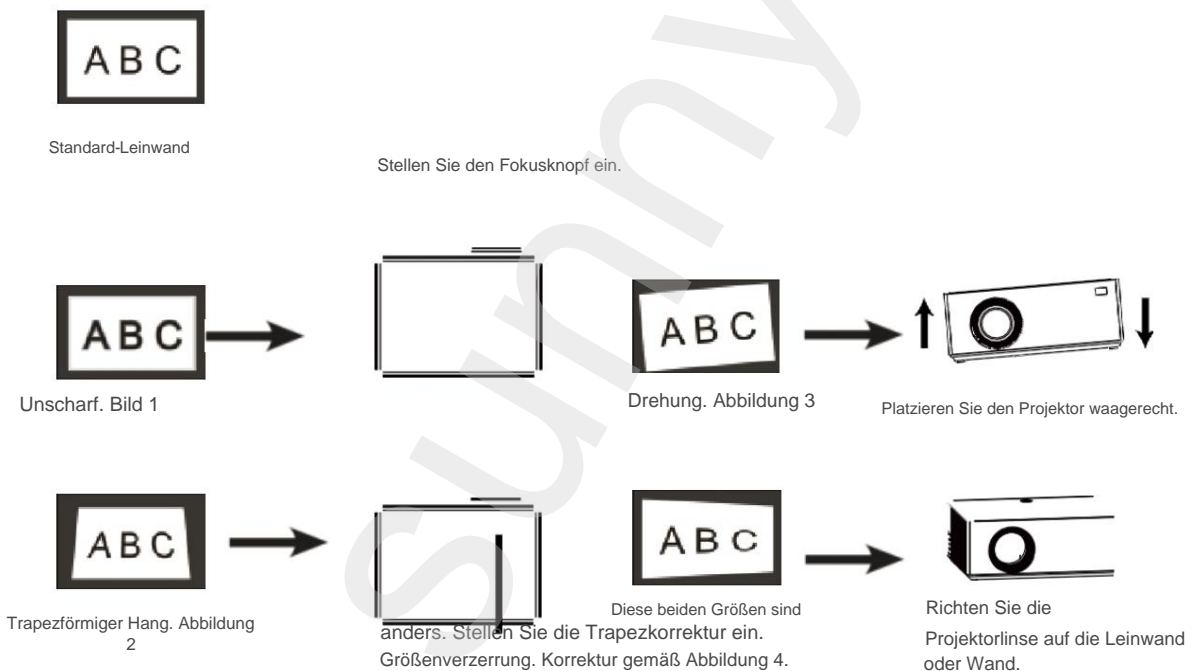

Hinweis: Die Auf- und Ab-Tasten sind nur auf der Fernbedienung verfügbar.

So passen Sie die Bildschirmsoftware an

Klicken Sie auf „Einstellungen“ und wählen Sie unter „Projektion“ die Option „Vier-Punkt-Trapezkorrektur“ aus.

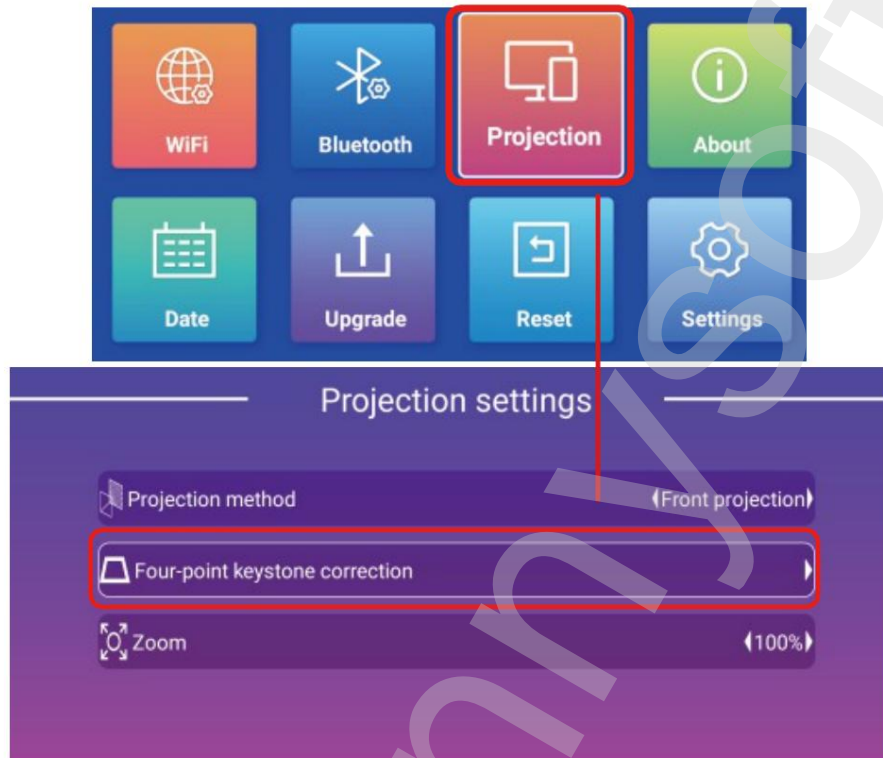

Vierpunkt-Trapezkorrektur: Das Bild wird an vier Punkten gestreckt, um es horizontal und vertikal auszurichten.

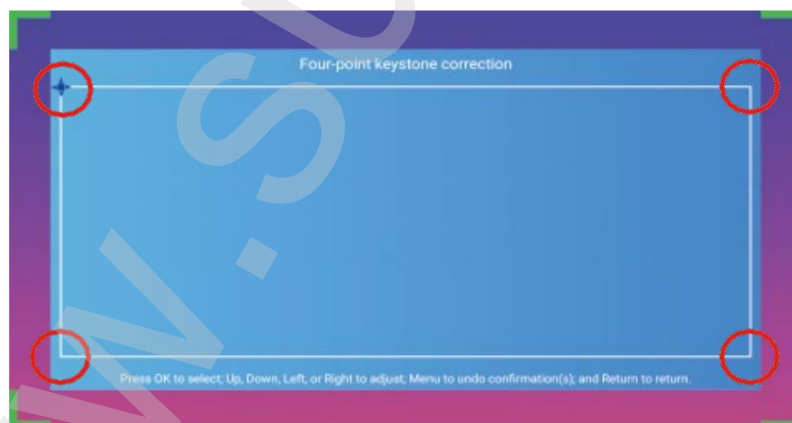

Grundeinstellungen

1. Verbinden Sie den Projektor mit einem WLAN-fähigen Gerät. Klicken Sie auf „Einstellungen“ und wählen Sie „WLAN“.

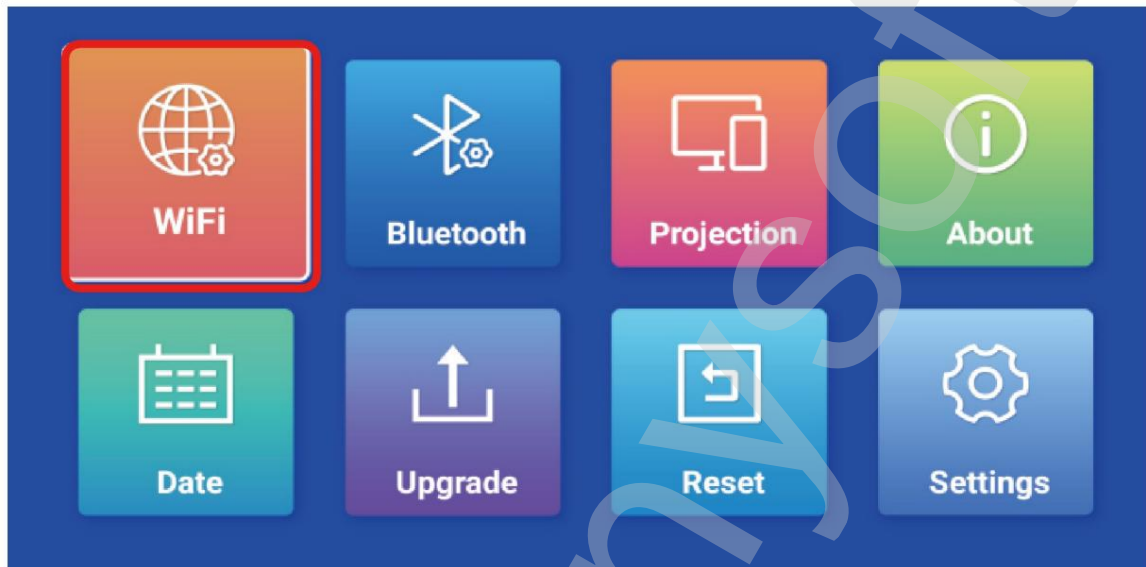

Wählen Sie ein Netzwerk aus und stellen Sie die Verbindung her.

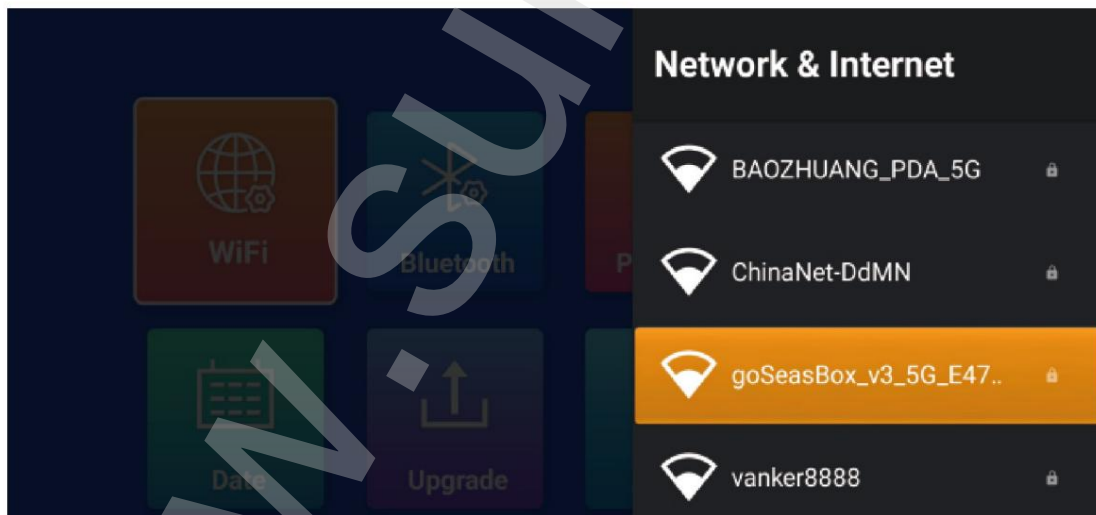

Grundeinstellungen 2.

Verbinden des Projektors mit einem Bluetooth-Gerät

Klicken Sie auf „Einstellungen“ und wählen Sie „Bluetooth“.

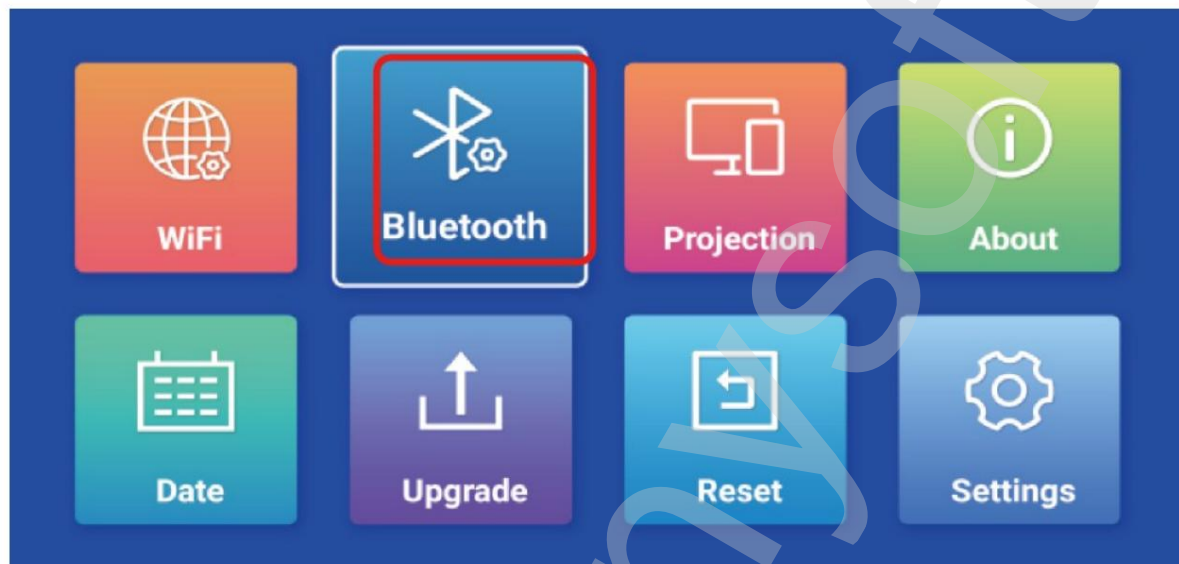

Suchen Sie nach dem Namen des Bluetooth-Geräts und stellen Sie eine Verbindung her.

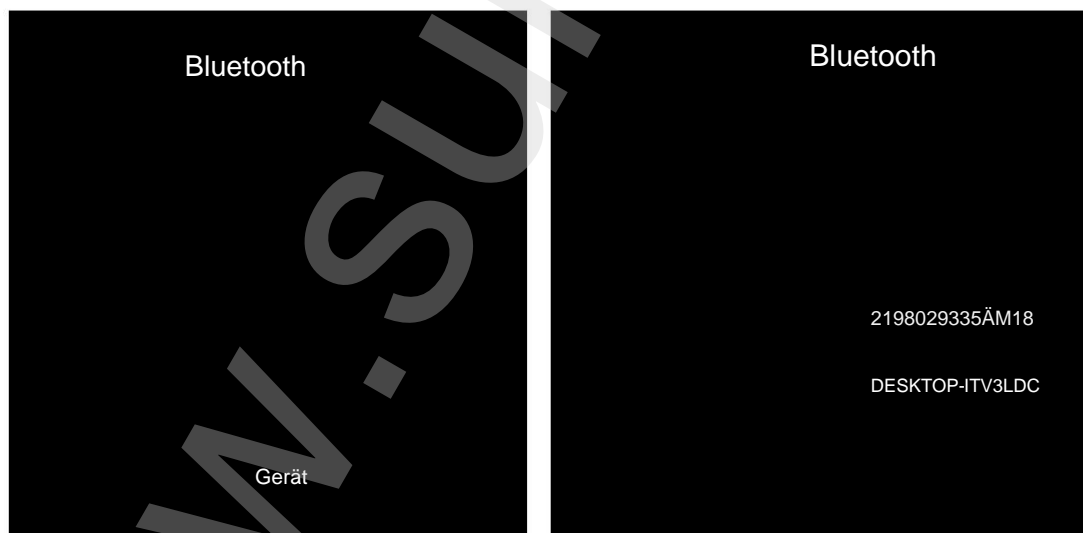

Grundeinstellungen 3.

Apple iPhone Bildschirmprojektion Drücken Sie die Taste „nach oben“ auf der Fernbedienung und klicken Sie im Menü „APPS“ auf „AirScreen“.

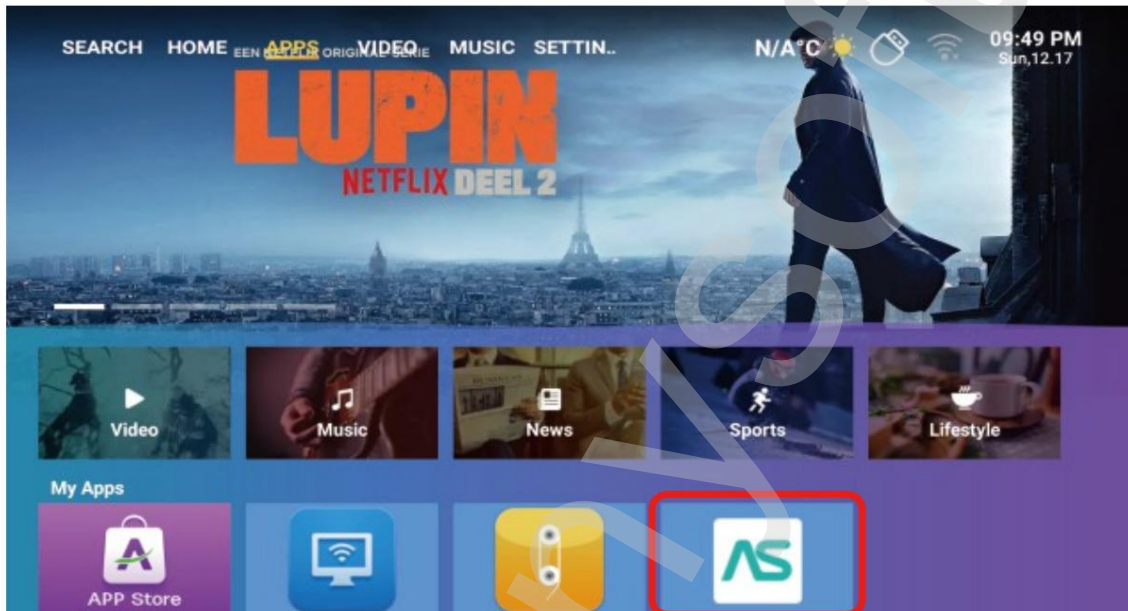

Stellen Sie eine Verbindung zum Netzwerk her.

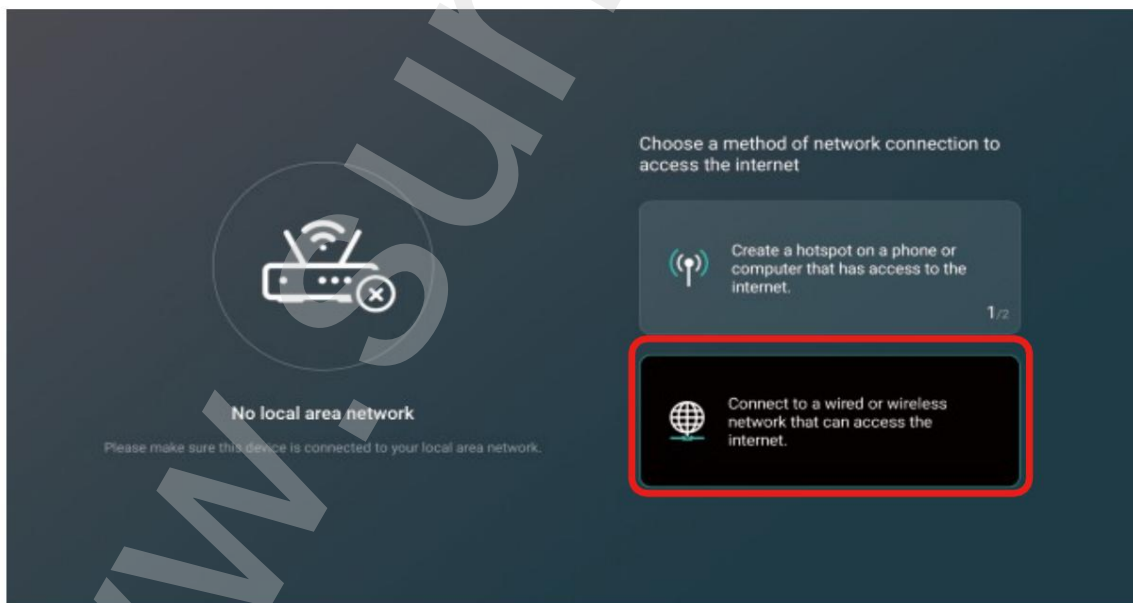

Grundeinstellungen

Klicken Sie auf die Schaltfläche „Schließen“ in der oberen rechten Ecke.



Wechseln Sie zur folgenden Benutzeroberfläche.



WLAN-Verbindung erfolgreich hergestellt

Grundeinstellungen

iOS- oder iPad-Verbindung herstellen –
dasselbe WLAN-Netzwerk auswählen

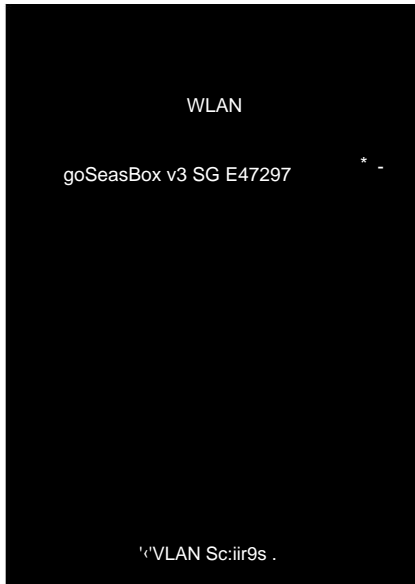

Schließen Sie den Projektor an.



Öffnen Sie das Kontrollfeld Ihres Telefons.

Wählen Sie „Bildschirmspiegelung“ aus.

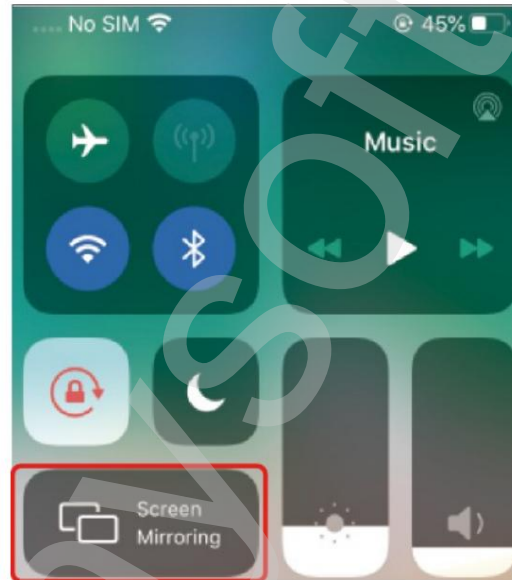

Die Bildschirmspiegelung war erfolgreich.

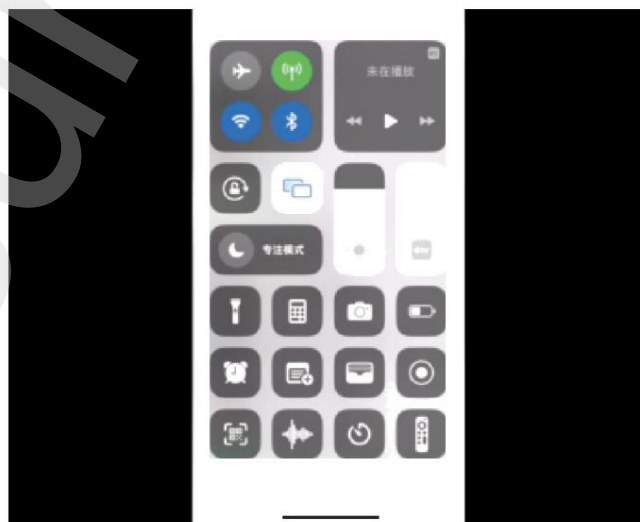

Grundeinstellungen

4. Bildschirmspiegelung zwischen Android- und Microsoft-Geräten

Drücken Sie die Taste „Aufwärts“ auf der Fernbedienung und klicken Sie im Menü „APPS“ auf „Miracast-Receiver“ .

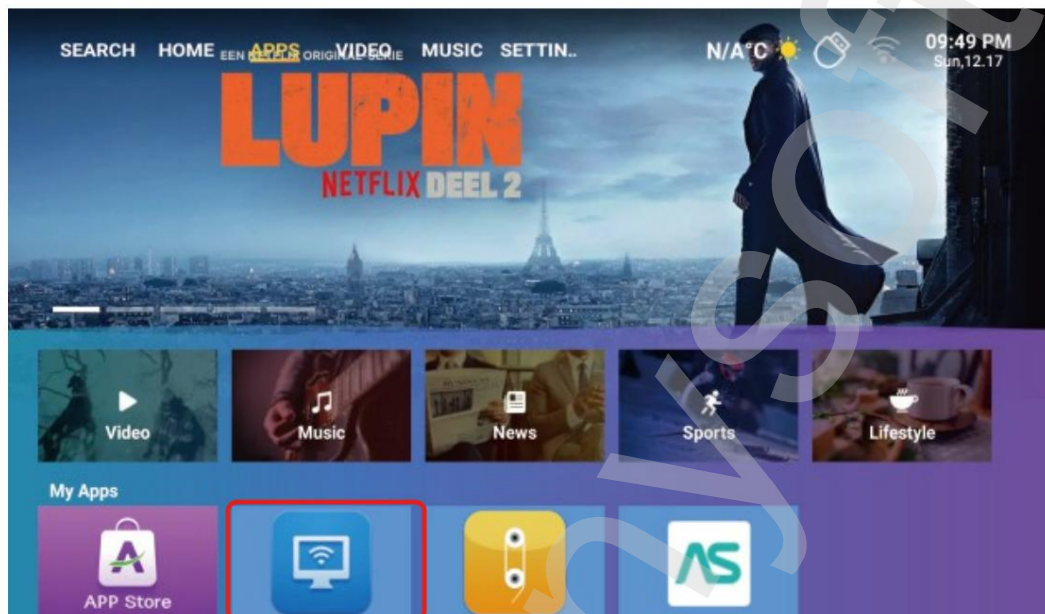

Das folgende Bild zeigt die gleiche Bildschirmoberfläche.



Grundeinstellungen

4.1 Bildschirm des Android-Telefons projizieren: O Öffnen Sie die Telefonkonsole,

Über uns: Schalten Sie „WLAN“ ein.

- O Verbinden Sie den Projektor mit dem [ADT—3]-Gerät. Klicken Sie auf Ihrem Samsung-Telefon auf „Smart View“.

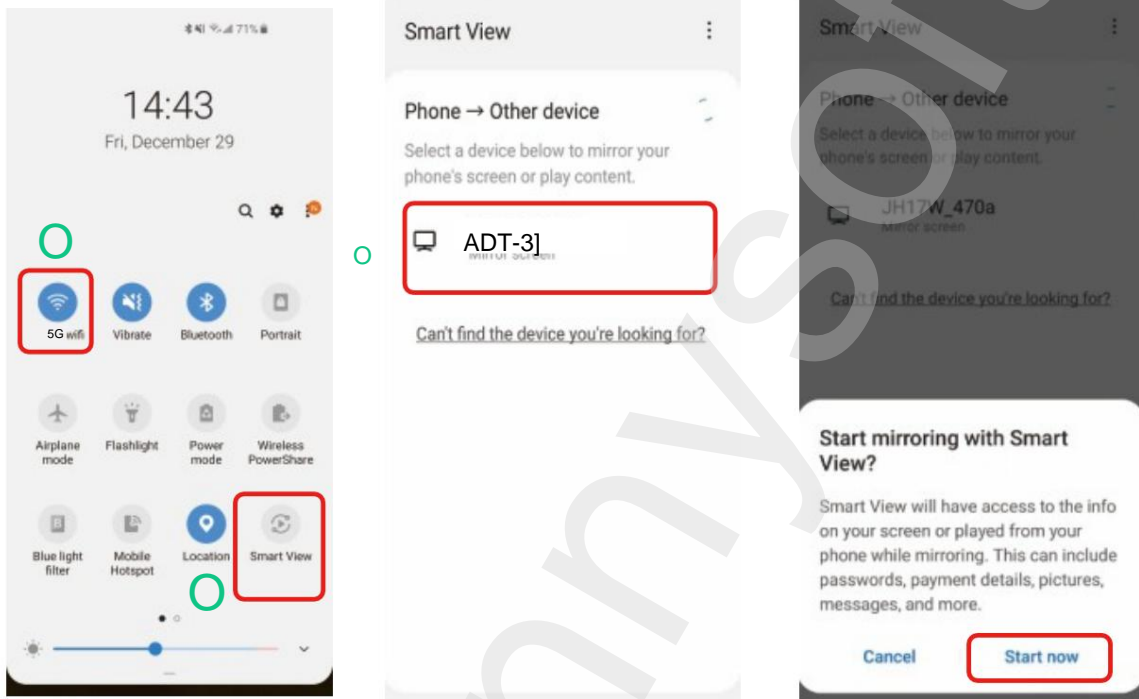

4.2 Projektion des Microsoft-Laptop-Bildschirms:

Drücken Sie die Logotaste Windows [WIN+k] auf der Tastatur.

- O Wählen Sie [ADT—3], um eine Verbindung herzustellen und Starten Sie die drahtlose Projektion.

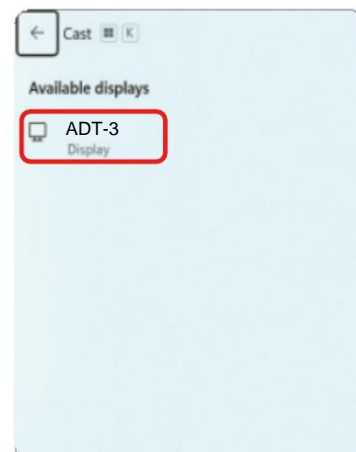

Grundeinstellungen

5. Wie öffnet man ein USB-Laufwerk für einen Projektor?

Nachdem Sie den USB-Anschluss an den Projektor angeschlossen haben, drücken Sie die Taste „Aufwärts“ auf der Fernbedienung und klicken Sie im Menü „APPS“ auf „Dateimanager“.



Projektionsdistanz und Größe



Das Projektionsverhältnis beträgt 1,5:1 und der wählbare Abstand liegt zwischen 3,2 Fuß und 16,3 Fuß.

Fehlerbehebung

Folgende Probleme können während des Projektorbetriebs auftreten.
Bei der Fehlersuche sollten Sie mögliche Ursachen für das Problem in Betracht ziehen.

1. Warum funktioniert nichts, wenn ein externes USB-Gerät angeschlossen ist?

Stellen Sie sicher, dass Ihr USB-Laufwerk die folgenden Bedingungen erfüllt: (zum Beispiel: Wenn Ihr USB-Datenträger im NTFS-Format formatiert ist, darf seine Speicherkapazität 128 GB nicht überschreiten. Die Videodatei darf maximal 2 TB groß sein.

USB-Festplattenformate	Maximale Speicherkapazität USB-Festplatte	Maximale Größe einer einzelnen Datei
NTFS	256 GB	2 TB
FAT32	32 GB	4 GB
FETT	2 GB	2 GB
EXFAT	256 GB	16EB

Dateiunterstützung FETT	Bilddatei	JPEG, PNG, BMP
	Audio Datei	MP3, WMA, AAC, WAV, FLAC
	Videodatei	MP4, MKV, TS, RMVB, AVI, VOB, MPG

2. Warum ist ein Bild vom Projektor verfügbar, aber kein Ton?

- Der Projektor oder das angeschlossene Gerät (PC, Fernseher usw.) ist stummgeschaltet.
- Dolby-Audio wird nicht unterstützt.
- Fire Stick: Gehen Sie zu „Einstellungen“ und suchen Sie nach „Anzeige und Ton“. Wählen Sie dann bei „Navigationstöne“ die Option „Ein“.
Für „Surround-Sound“ wählen Sie „Stereo (oder PCM)“.

Fehlerbehebung

3. Wie lässt sich die Situation lösen, in der man Inhalte in NEFIIX oder anderen Anwendungen nicht kontrollieren kann?

Methode 1:

Drücken Sie die Taste viermal hintereinander. Die Fernbedienung wechselt in den Mausmodus. Schalten Sie zurück in den ursprünglichen Fernbedienungsmodus. und folgen Sie den gleichen Schritten.

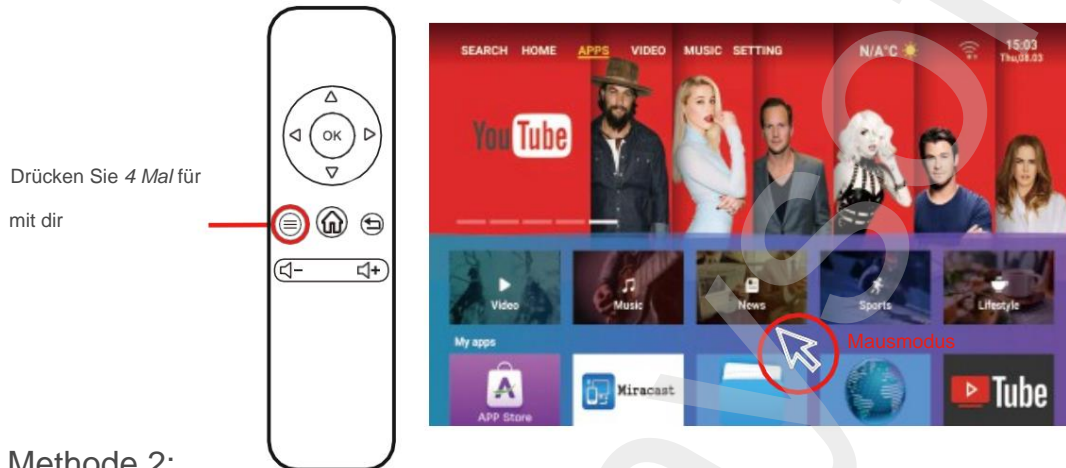

Methode 2:

Halten Sie die Taste  3 Sekunden lang gedrückt halten; die Fernbedienung schaltet gedrückt, um in den Rollomodus zu wechseln. Schalten Sie anschließend wieder in den ursprünglichen Fernbedienungsmodus und wiederholen Sie den Vorgang.

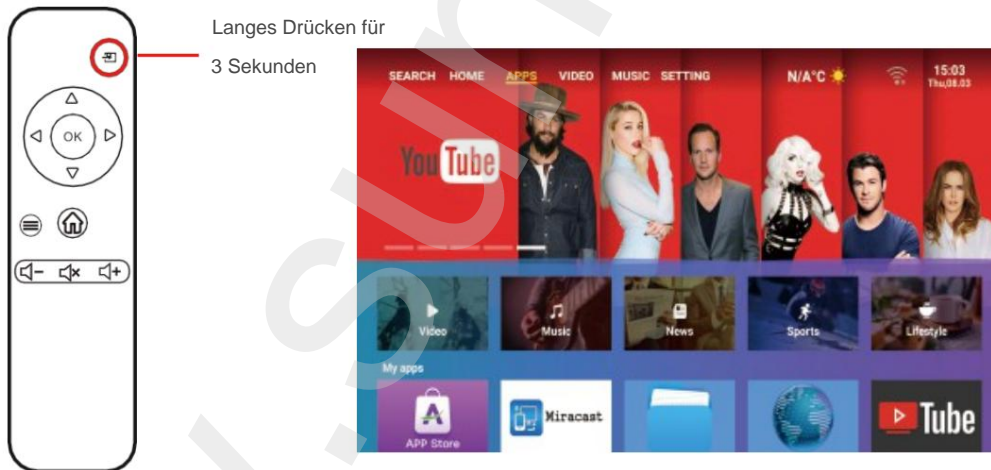

Methode 3:

Über den USB-Anschluss ist die Maus angeschlossen.

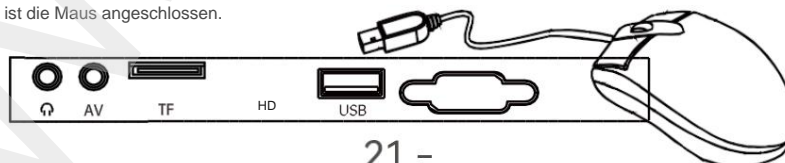



MADE IN CHINA



Lieferant/Vertriebspartner
Sunnysoft sro
Kovanecká 2390/1a
19000 Prag 9
Tschechische Republik
www.sunnysoft.cz

Felhasználói kézikönyv

BW-V8

Fontos biztonsági utasítások

A projektor használata előtt kérjük, figyelmesen olvassa el ezt a használati útmutatót, és őrizze meg későbbi felhasználás céljából. későbbi használatra.

Tápegység

- Legyen óvatos a tápkábel használatakor, és ne hajlítsa meg túlzottan; a tápkábel sérülése sérülést okozhat.

áramütés és tűz.

- Amikor a projektor ki van kapcsolva és nincs használatban, húzza ki a tápkábelt a konnektorból aljzatok.

Telepítés

- A legjobb vizuális élmény érdekében használja a projektort elsötétített szobák.
- Óvatosan kezelje a projektort, mert a leejtés vagy ütés károsíthatja. belső alkatrészek.

Tisztítás

- Húzza ki a tápkábelt.
- Rendszeresen tisztítsa meg a projektor külsejét egy nedves ruhával.

Semleges mosószer használható.

- Törölje át a lencsét mikroszálas kendővel a megelőzés érdekében

karcolás

- Rendszeresen tisztítsa meg a projektor szellőzőnyílásait és hangszóróit egy kefével. kefe.

Vigyázat! Magas hőmérséklet

- Az égési sérülések elkerülése érdekében ne érintse meg a szellőzőnyílásokat (bemeneti nyílásokat) projektor, ha az eszköz használatban van, vagy nemrégiben használatban volt.
- Kérjük, ne nézzen közvetlenül a lencsébe, amikor a projektor be van kapcsolva. Előfordulhat, hogy Ez szemkárosodást okozhat.

Tippek

- Kérjük, ne szerelje szét a projektort, különben a garancia érvényét veszti.
- Tartsa távol a projektort víztől vagy más folyadékoktól, mert nem vízálló
- Az áramütés elkerülése érdekében ne tegye ki a projektort párás környezet.
- Az egyenletes hőelvezetés biztosítása érdekében indítás előtt állítsa be a ventilátort. a projektor talpának megdöntése.

Értesítés

- A legjobb vizuális élmény érdekében használja a projektort elsötétített szoba.
- A Dolby NEM támogatott. Kérjük, kapcsolja ki a Dolby Digitalt a készülékén.

A csomag tartalma

Projektor x1

Felhasználói kézikönyv x1

Távírányító (elem nem tartozék) x1

1 db tápkábel



Projektor

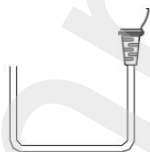

Tápegység
kábel

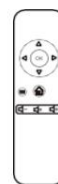

Távírányító (elem nem
tartozék)

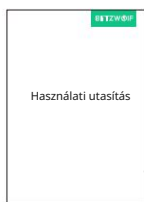

Termékleírás

Projektor alkatrésznevek

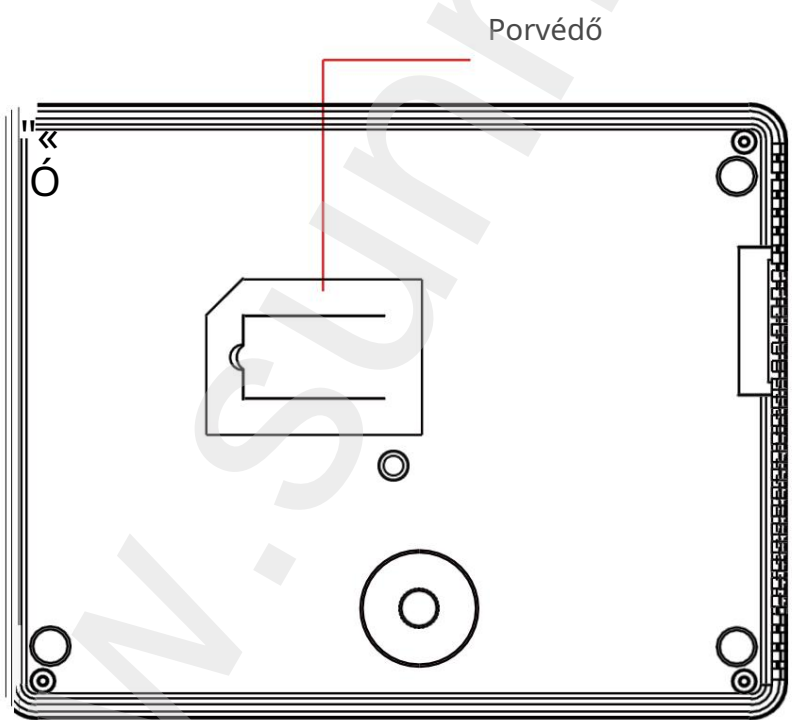
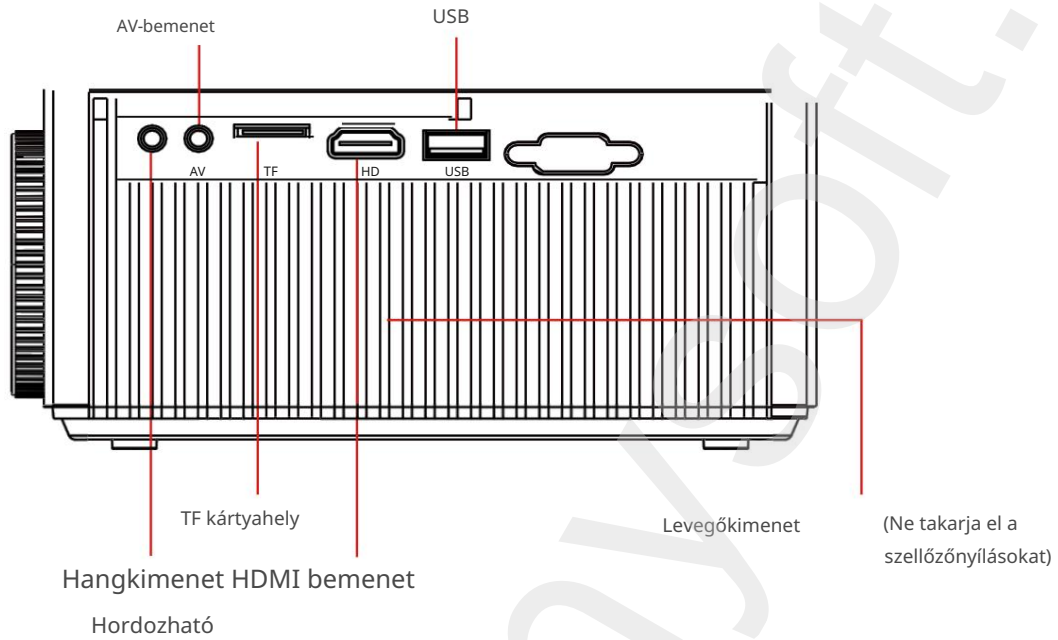

Projektor alkatrésznevek

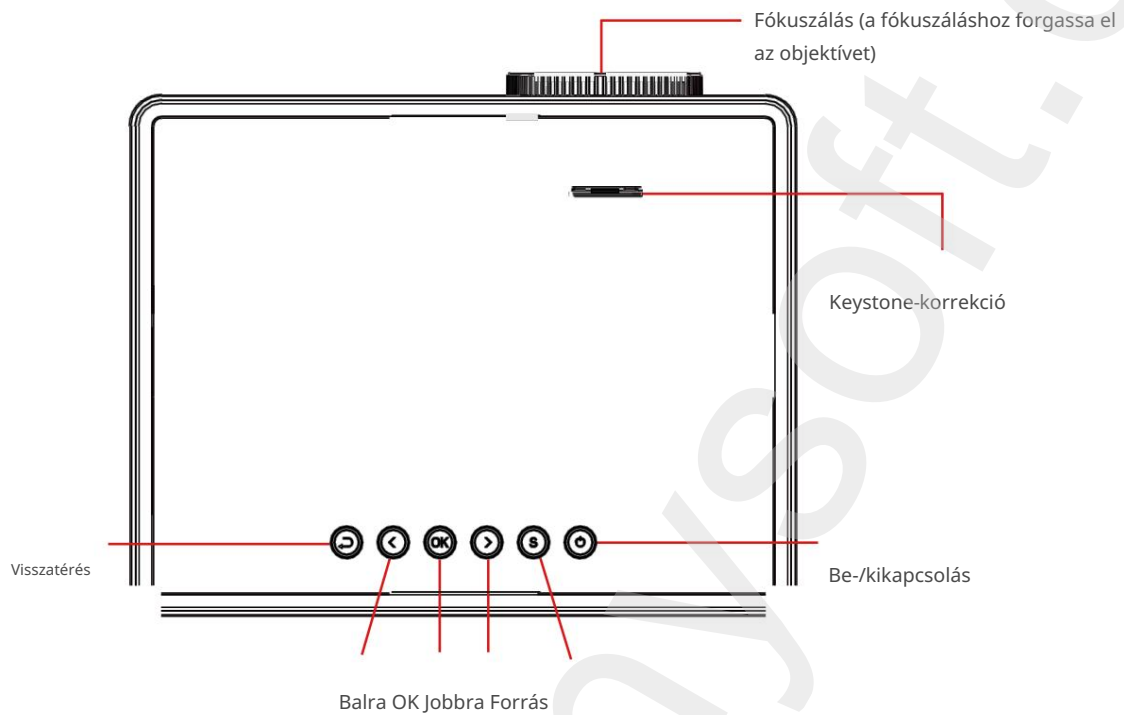

A távirányító részeinek nevei

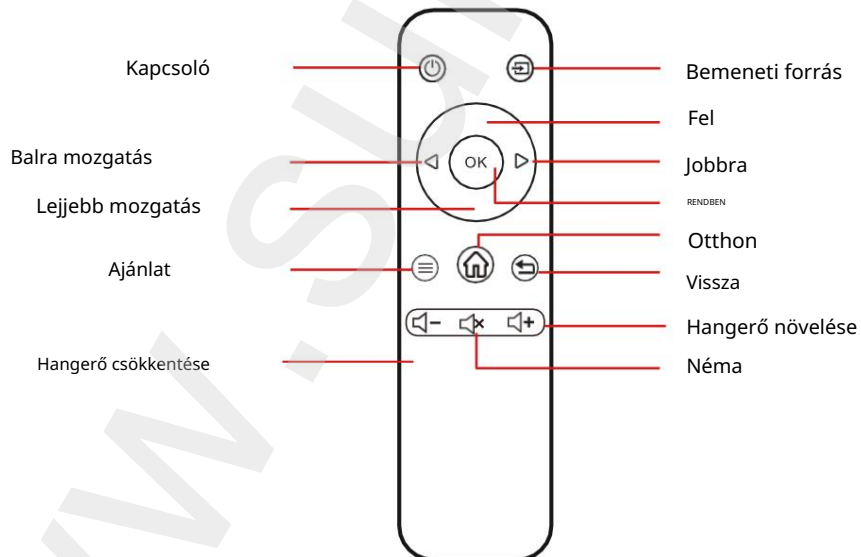

Hogyan csatlakoztathatók egy eszközt

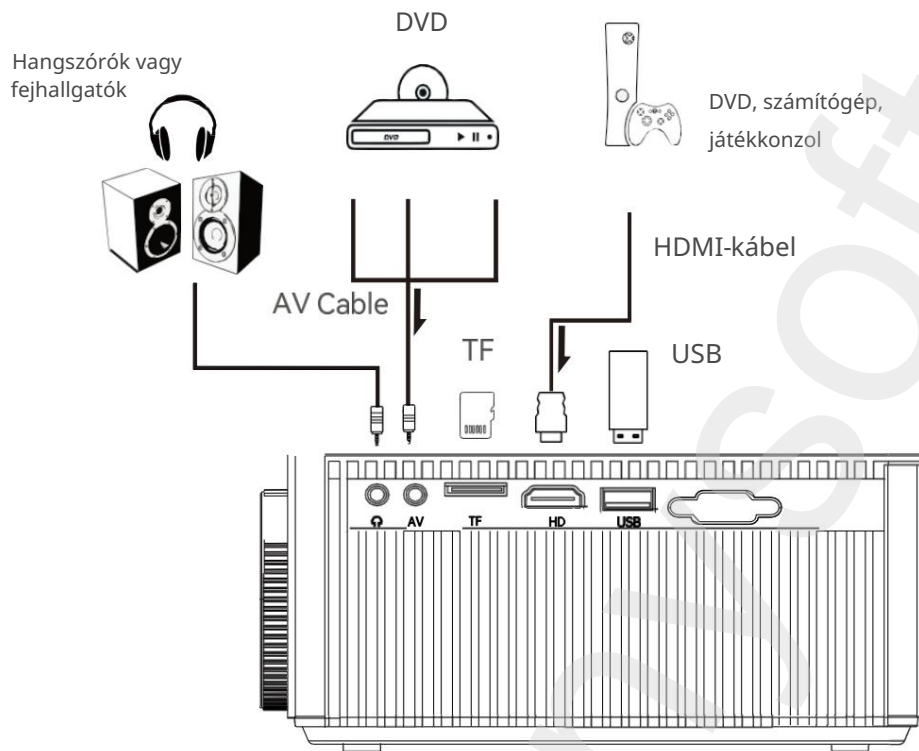

Kérjük, válassza ki a HDMI csatornát kimeneti eszközök, például játékkonzolok, DVD-lejátszók, számítógépek vagy TV-stickek csatlakoztatásához.

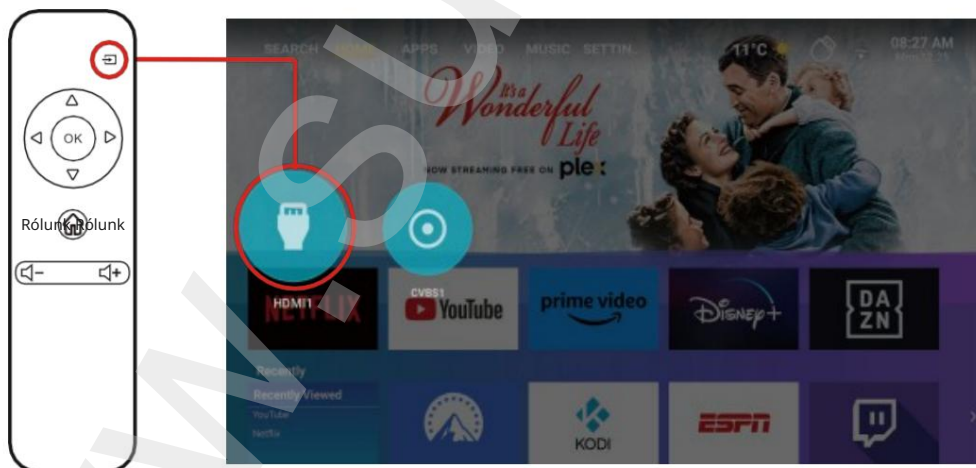

Telepítés és hibakeresés

1. A projektor telepítése

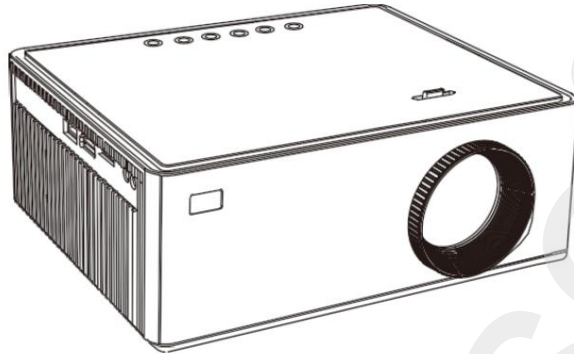

Vízszintes elhelyezés

2. Kapcsolja be a készüléket, és indítsa el

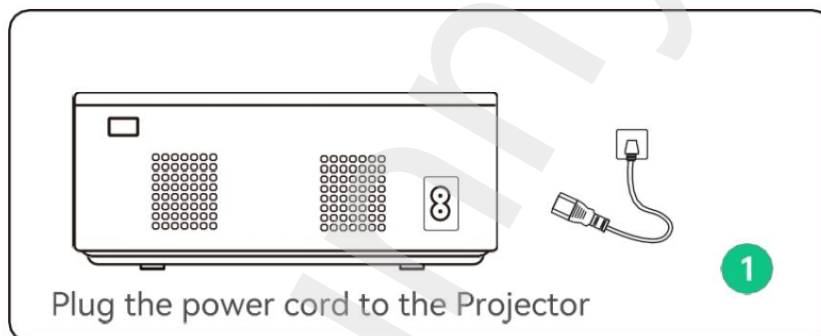

Csatlakoztassa a tápkábelt a projektorhoz.

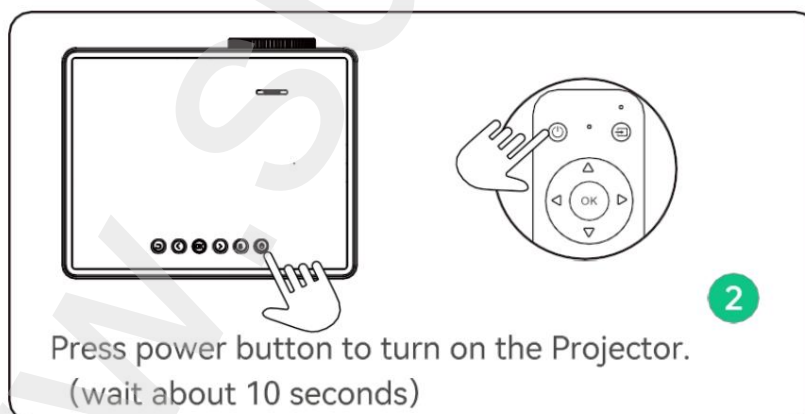

Nyomja meg a bekapcsológombot a projektor bekapcsolásához. (várjon körülbelül 10 másodpercet)

Hogyan távolítsuk el a port

Ha fekete foltok jelennek meg a képernyőn, az azért van, mert a képernyő porral van borítva.



Tépje le a porszívó kupakját, és távolítsa el a port egy hosszú vattapálcával vagy légpisztollyal.

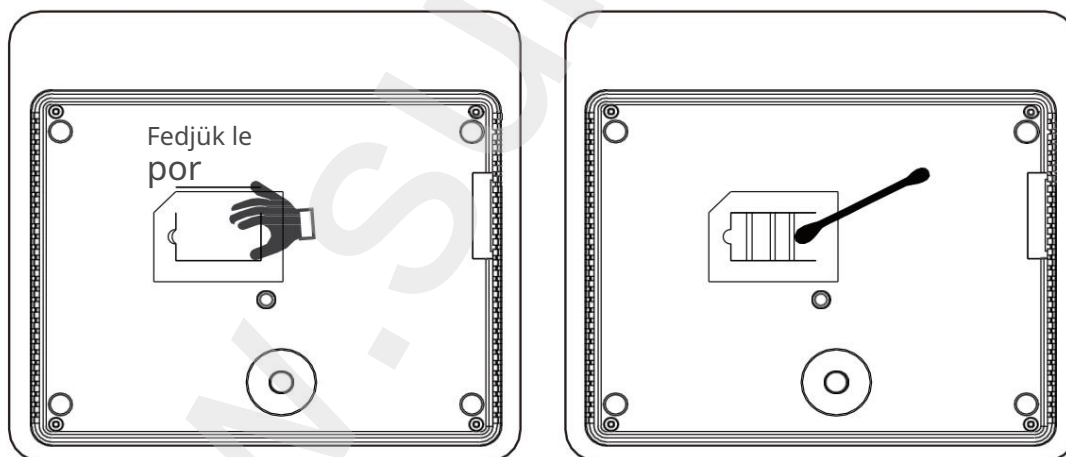

Hogyan kell telepíteni

Kattintson a „Beállítások” gombra, és a „Vetítés” menüből válassza a „Vetítési módszer” lehetőséget.

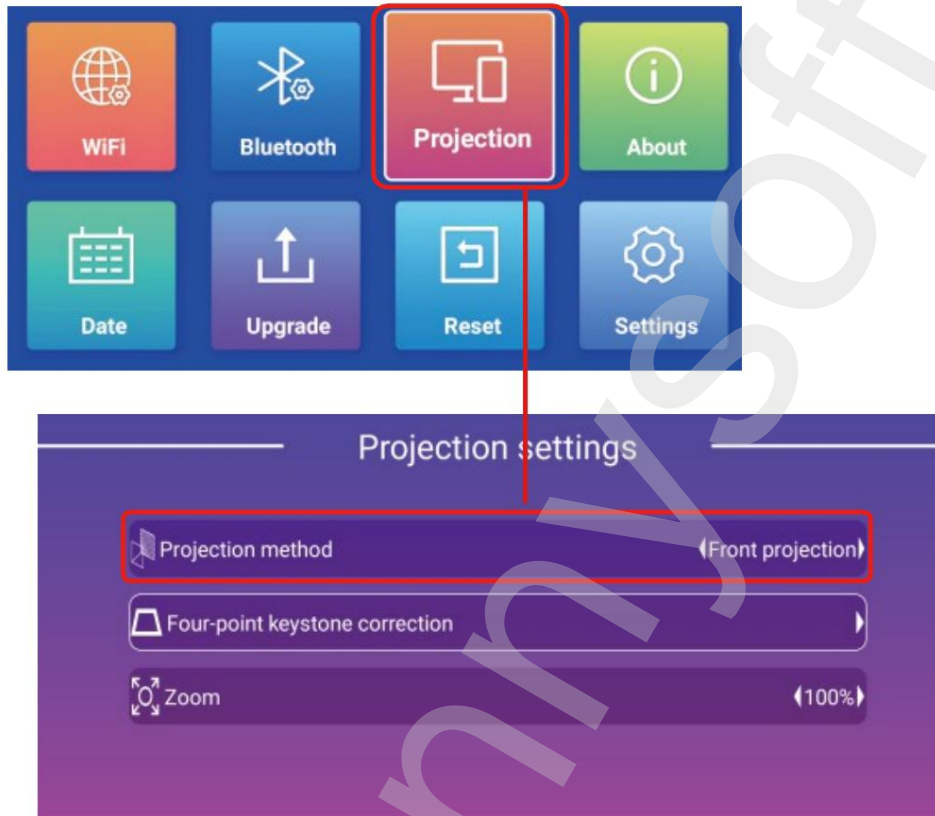

Telepítési módok:

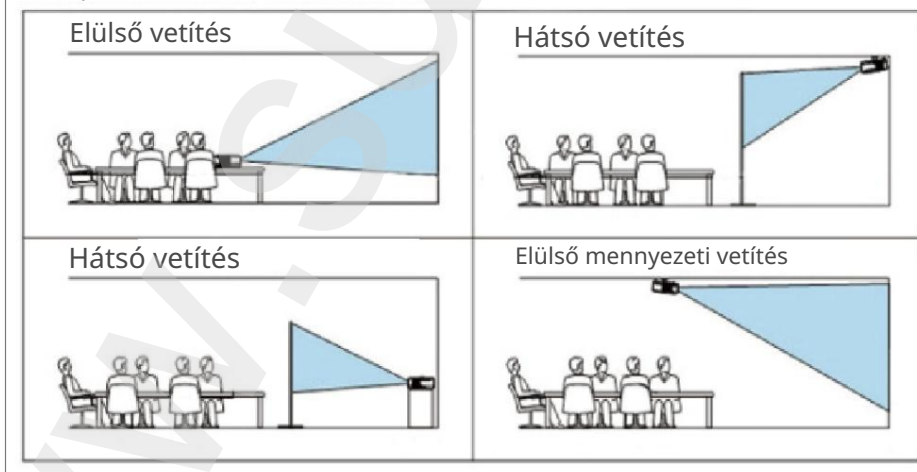

A képernyő fizikai beállítása

- Ha a kép elmosódott (1. kép), javasoljuk, hogy forgassa el a gombot fókuszálj, amíg a kép éles nem lesz.
- Ha a kép trapéztorzítású (2. ábra), azt javasoljuk, hogy állítsa be a trapéztorzítás-korrektó gombot.
- Ha a vászon el van forgatva (2. ábra), helyezze a projektort sík felületre terület.
- Ha a vászon két oldalának mérete eltérő (3. ábra), akkor igazítsa ki. Kérjük, helyezze el a projektort úgy, hogy a lencse a vászon felé nézzen. vagy fal.

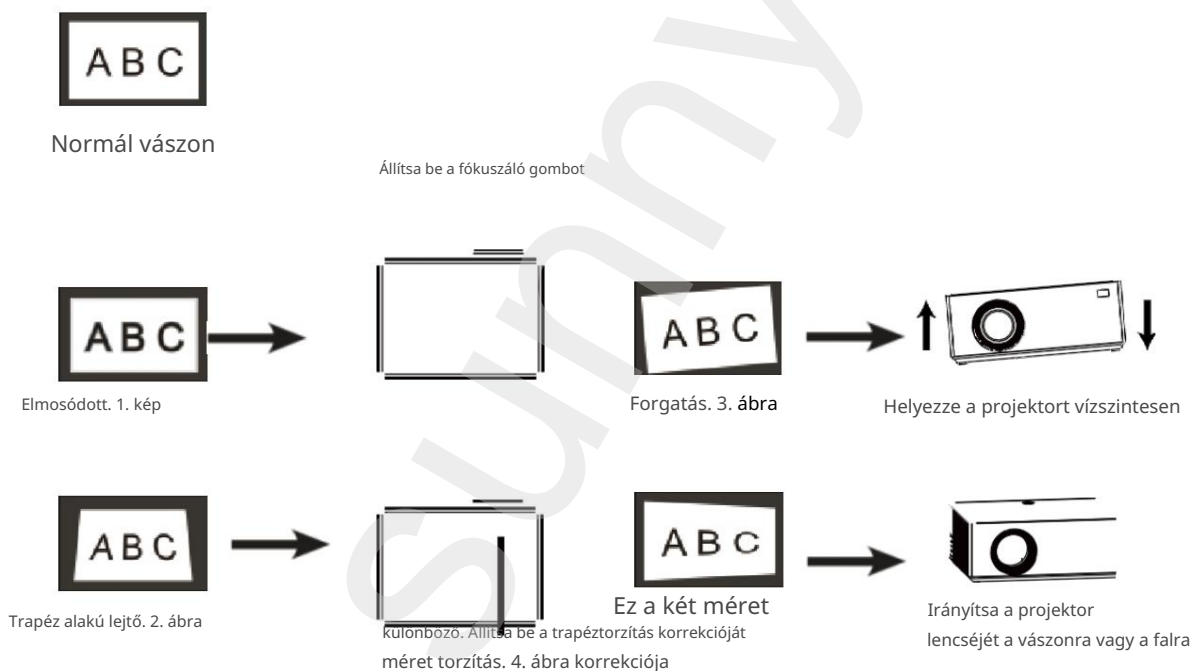

Tipp: A fel és le gombok csak a távirányítón érhetők el.

A képernyő szoftverének beállítása

Kattintson a „Beállítások” gombra, és a „Vetítés” opciónál válassza a „Négyponos trapézkorrekció” lehetőséget.

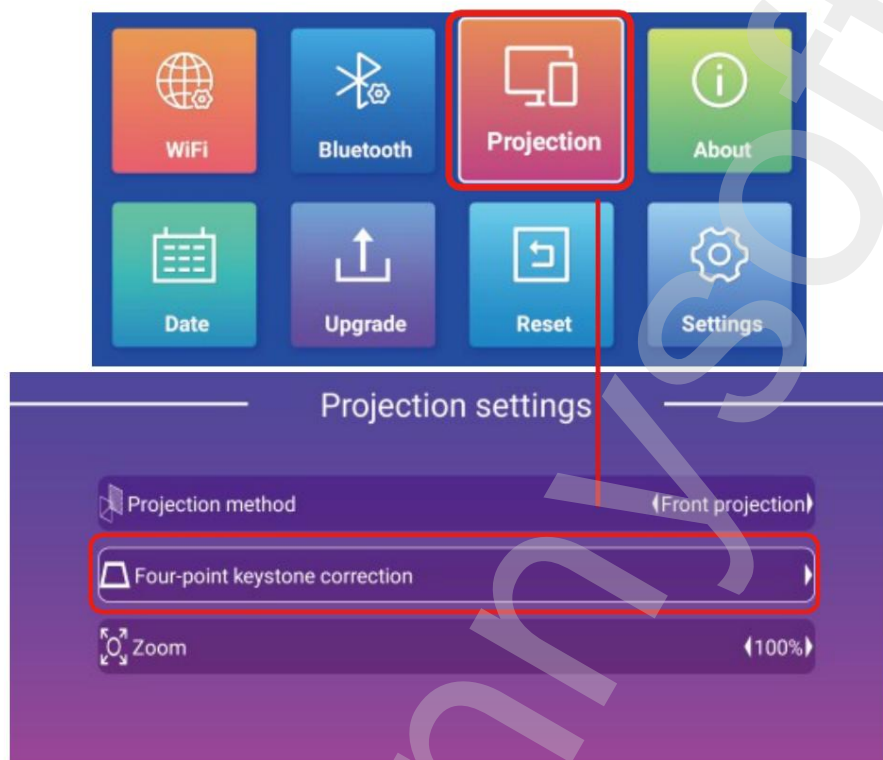

Négyponos trapéztorzítás-korrekció: a képernyő négy ponton történő nyújtásával vízszintes és függőleges helyzetet hozhat létre.

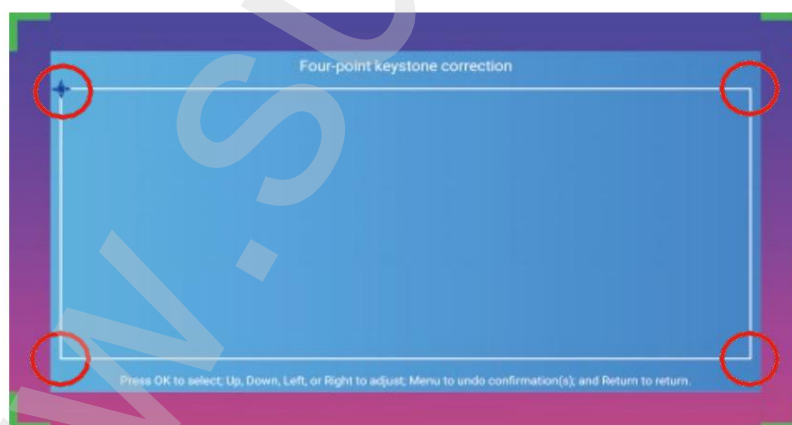

Alapbeállítások

1. Csatlakoztassa a projektort egy Wi-Fi-képes eszközhöz. Kattintson a „Beállítások” lehetőségre, és válassza a „Wi-Fi” lehetőséget.

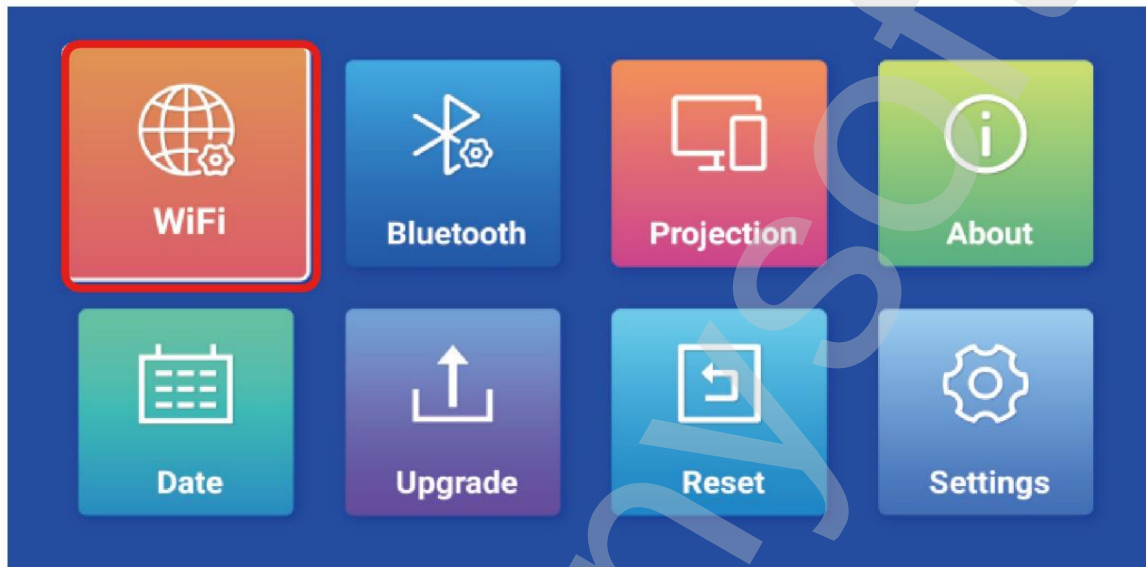

Válasszon ki egy hálózatot, és csatlakozzon.

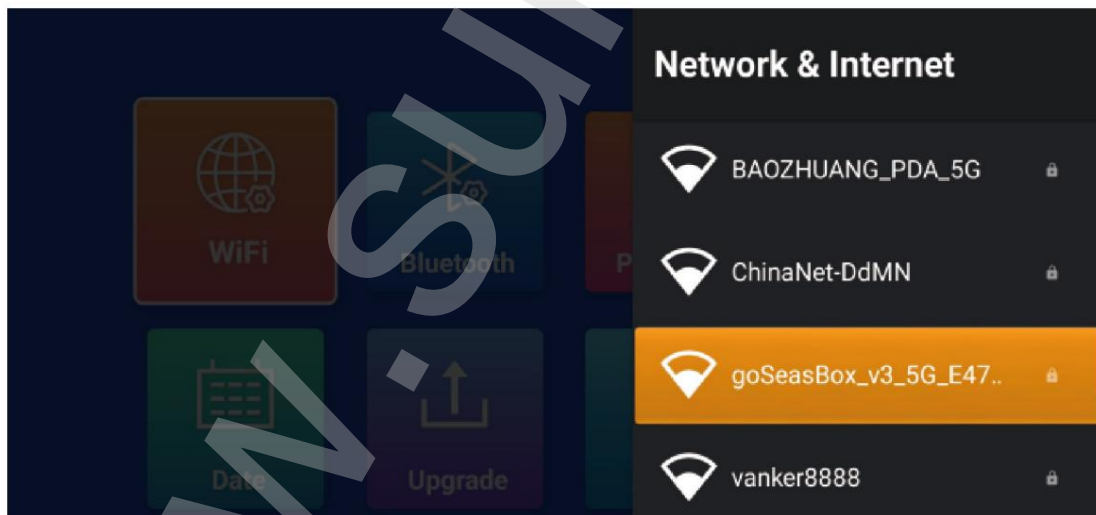

Alapbeállítások 2. A projektor csatlakoztatása BT-eszközhöz

Kattintson a „Beállítások” elemre, és válassza a „Bluetooth” lehetőséget.

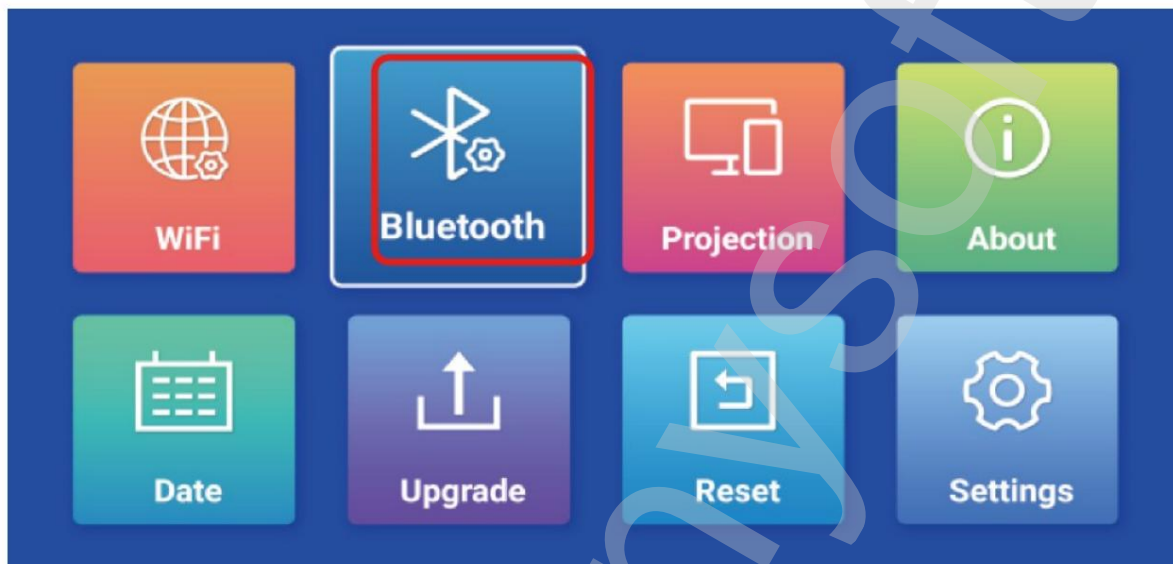

Keresd meg a Bluetooth-eszköz nevét, és csatlakozz hozzá.



Alapbeállítások 3. Apple

telefon képernyőjének kivetítése Nyomja meg a távirányító „fel” gombját, és kattintson az „ALKALMAK” menü „AirScreen” elemére.

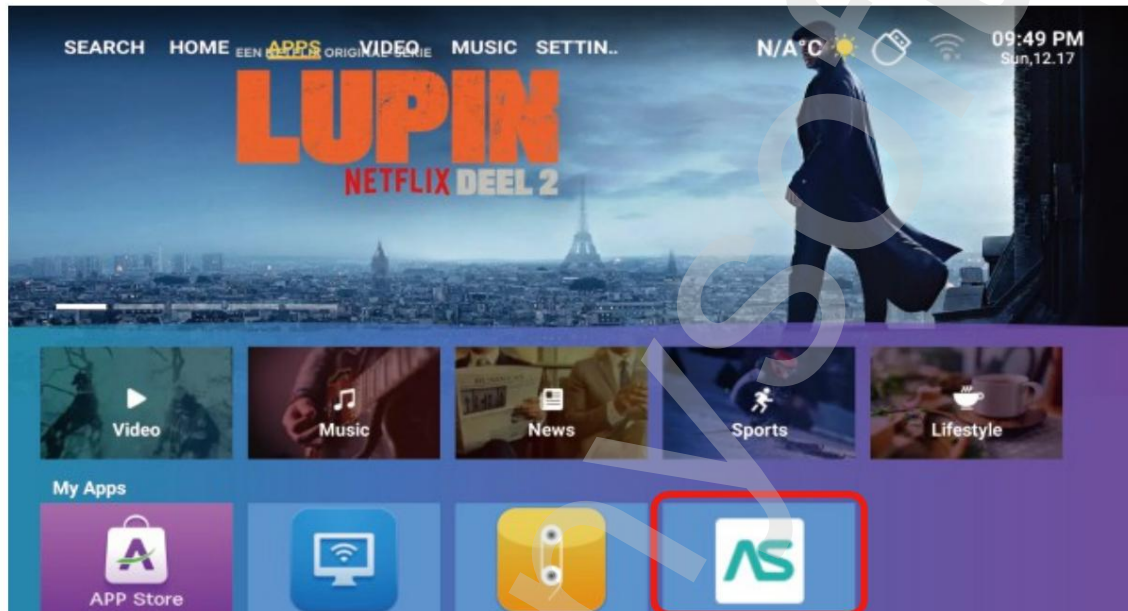

Csatlakozás a hálózathoz

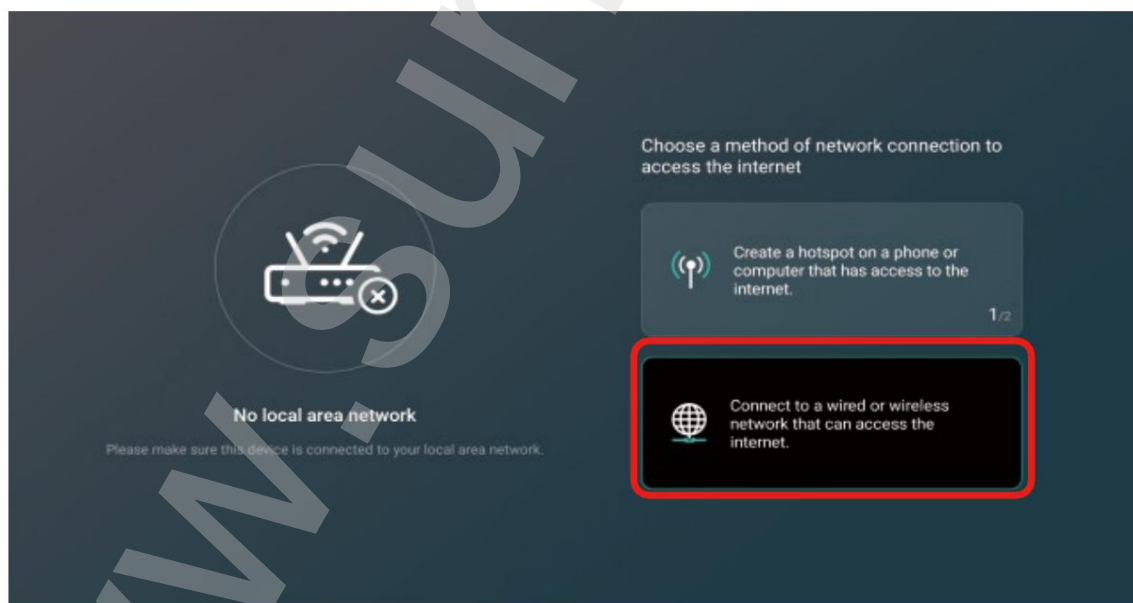

Alapbeállítások

Kattintson a jobb felső sarokban található bezárás gombra.



Lépjen a következő felületre.



Wi-Fi-kapcsolat sikeresen létrejött

Alapbeállítások

iOS vagy iPad csatlakozás – válassza ki ugyanazt a WiFi hálózatot

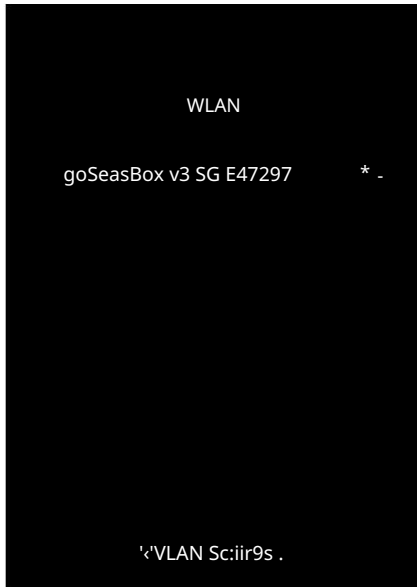

Csatlakoztassa a projektort.



Nyisd meg a telefon kezelőpaneljét

Válassd a „Képernyőtükrozés” lehetőséget

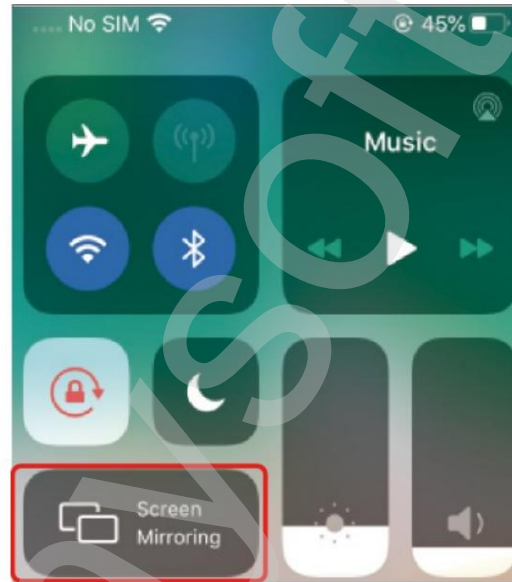

A képernyőtükrozés sikeresen megtörtént.

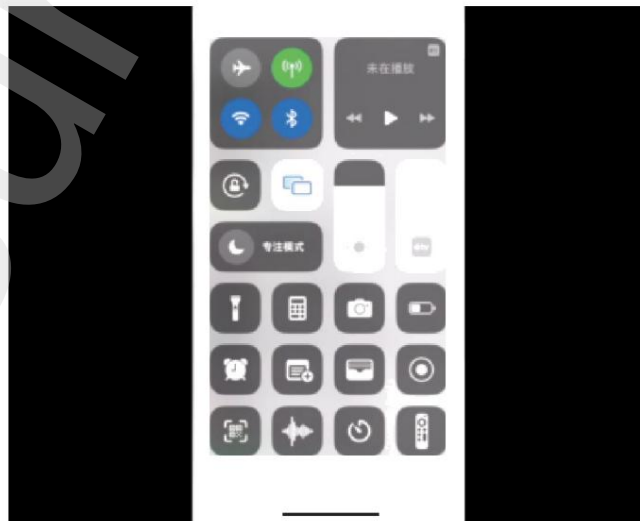

Alapbeállítások

4. Android és Microsoft képernyőtüközés

Nyomja meg a távirányító „fel” gombját, és kattintson a „ Miracast—tReceiver” lehetőségre az „ALKALMAK” menüben .



A következő kép ugyanazt a képernyőfelületet mutatja.



Alapbeállítások

4.1 Android telefon képernyőjének kivetítése: O Nyissa meg a telefon

Kapcsolja be a „WiFi” funkciót.

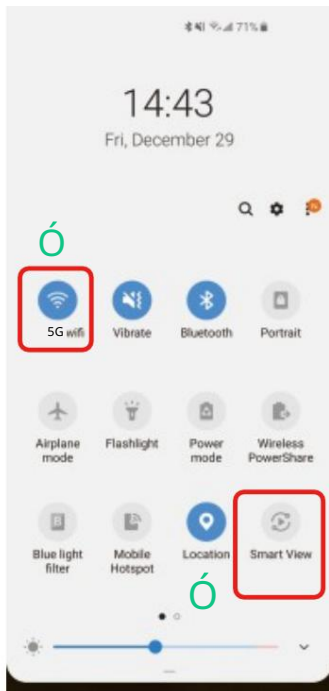

konzolját, O Csatlakoztassa a projektort az [ADT—3] eszközhöz.
Kattintson a „Smart View” elemre a Samsung telefonján.

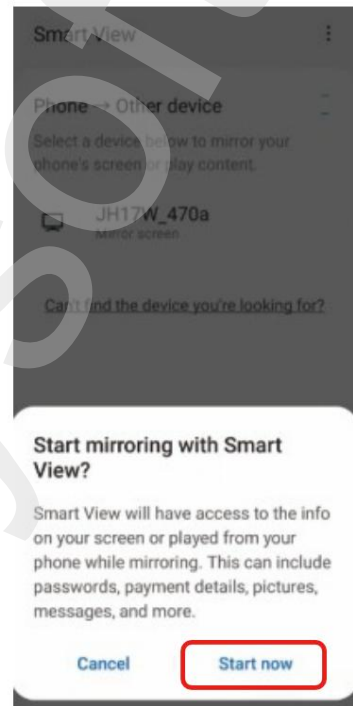
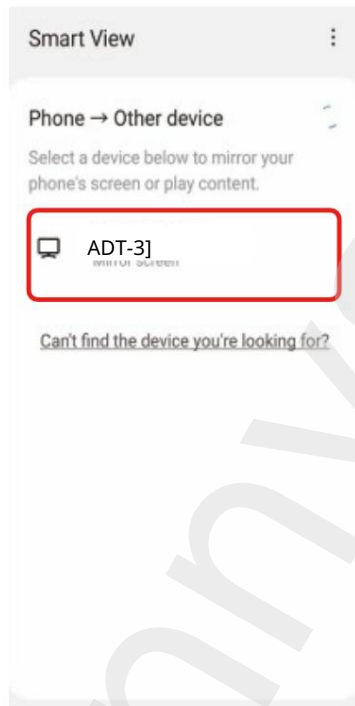

4.2 Microsoft laptop képernyőjének kivetítése:

O Nyomja meg a logó gombot
Windows [WIN+k] a billentyűzeten.



Válassza az [ADT—3] lehetőséget a csatlakozáshoz és
Indítsa el a vezeték nélküli kivetítést.

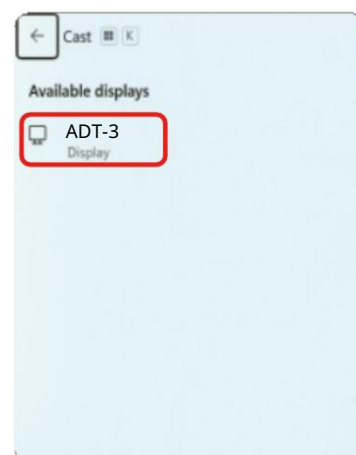

Alapbeállítások

5. Hogyan lehet megnyitni a projektorhoz való USB-meghajtót

Miután csatlakoztatta az USB-meghajtót a projektorhoz, nyomja meg a távirányító „fel” gombját, és kattintson a „Fájlkészítő” lehetőségre az „ALKALMAK” menüben.



Vetítési távolság és méret



A vetítési arány 1,5:1, a választható távolság pedig 1 és 5 méter között van.

Hibaelhárítás

A projektor működése közben a következő problémák merülhetnek fel.
A hibaelhárítás során kérjük, vizsgálja meg a probléma lehetséges okait.

1. Miért nem működik semmi, ha külső USB-eszközt csatlakoztatunk?

Győződjön meg arról, hogy az USB-meghajtó megfelel a következő feltételeknek: (például: Ha az USB-lemez formátuma NTFS, akkor az USB-lemez tárolókapacitásának 128 GB-nál kisebbnek kell lennie. A videó méretének 2 TB-nál kisebbnek kell lennie.

USB lemezformátumok	Maximális memóriakapacitás USB-lemez	Egyetlen fájl maximális mérete
NTFS	256 GB	2 TB
FAT32	32 GB	4 GB
ZSÍR	2 GB	2 GB
EXFAT	256 GB	16EB

Fájltámogatás ZSÍR	Képfájl	JPEG, PNG, BMP
	Hang fájl	MP3, WMA, AAC, WAV, FLAC
	Videofájl	MP4, MKV, TS, RMVB, AVI, VOB, MPG

2. Miért jelenik meg a kép a projektorból, de nincs hang?

- A projektor vagy a csatlakoztatott eszköz (számítógép, TV stb.) némítva van.
- A Dolby hang nem támogatott.
- Fire Stick: Lépjen a „Beállítások” menüpontra, és keresse meg a „Kijelző és” lehetőséget. Ezután válassza a „navigációs hangok” „be” lehetőségét. A „térhatású hangzás” beállításához válassza a „Sztereo (vagy PCM)” lehetőséget.

Hibaelhárítás

3. Hogyan oldható meg az a helyzet, amikor nem lehet szabályozni a tartalmat a NEFIIX-ben vagy más alkalmazásokban?

1. módszer:

Nyomja meg a gombot négyszer egymás után. A távirányító egér módba vált. Váltson vissza az eredeti távirányító módba. és kövesd ugyanazokat a lépéseket.

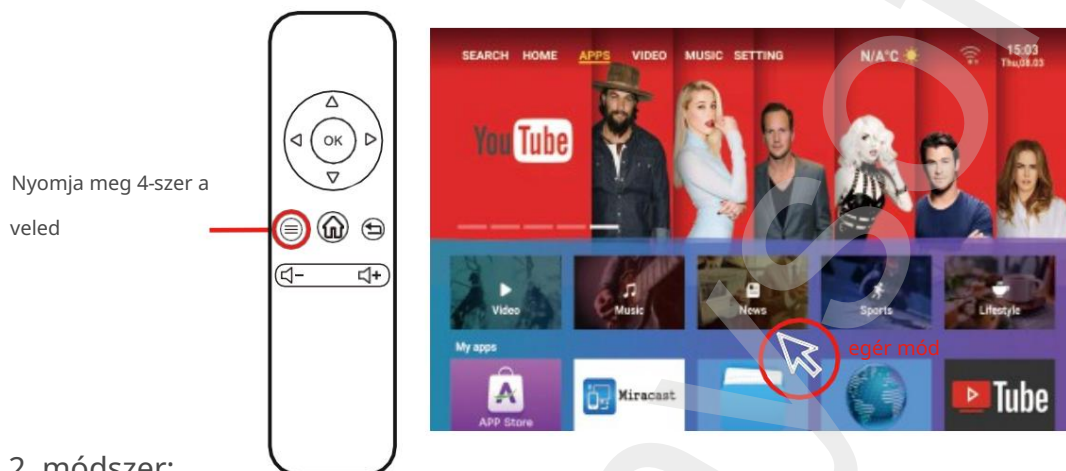

2. módszer:

Tartsa lenyomva a  3 másodpercig lenyomva; a távirányító bekapcsol gombot a roló üzemmódban. Váltson vissza az eredeti távirányító üzemmódba , és tegye ugyanezt.

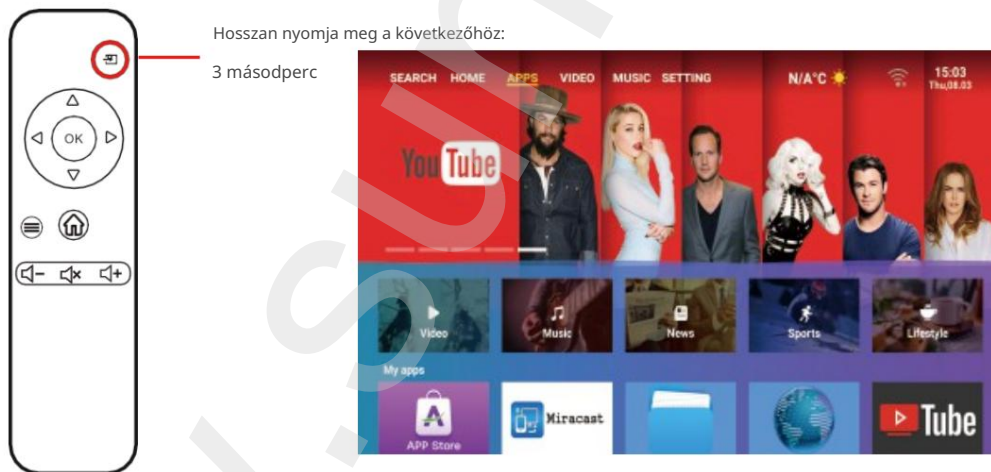

3. módszer:

USB port, amely az egérhez csatlakozik.

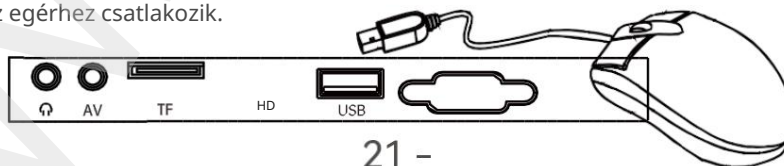



MADE IN CHINA



Szállító/Forgalmazó
Sunnysoft sro
Kovanecká 2390/1a
19000 Prága 9
Csehország
www.sunnysoft.cz

Manual de utilizare

BW-V8

Instrucțiuni importante de siguranță

Înainte de a utiliza proiectorul, vă rugăm să citiți cu atenție acest manual de instrucțiuni și să îl păstrați pentru referințe ulterioare.
pentru utilizare viitoare.

Alimentare electrică

- Fiți atenți când utilizați cablul de alimentare și evitați îndoirea acestuia excesivă; deteriorarea cablului de alimentare poate provoca vătămări corporale. șoc electric și incendiu.
- Când proiectorul este oprit și nu este utilizat, deconectați cablul de alimentare de la priză. prize.

Instalare

- Pentru cea mai bună experiență de vizionare, utilizați proiectorul în camere întunecate.
- Manevrați proiectorul cu grijă, deoarece căderea sau impactul îl pot deteriora. componente interne.

Curățenie

- Deconectați cablul de alimentare.
- Curățați exteriorul proiectorului în mod regulat cu o cârpă umedă. Se poate folosi un detergent neutru.
- Ștergeți obiectivul cu o lavetă din microfibră pentru a preveni zgârierea
- Curățați regulat orificiile de ventilație și difuzoarele proiectorului cu o perie. perie.

Atenție! Temperatură ridicată

- Pentru a evita arsurile, nu atingeți orificiile de ventilație (orificiile de admisie) proiectorul dacă dispozitivul este în uz sau a fost utilizat recent.
- Vă rugăm să nu priviți direct în lentilă atunci când proiectorul este pornit. Este posibil

Acest lucru poate provoca leziuni oculare.

Sfaturi

- Vă rugăm să nu dezamblați singur proiectorul, altfel garanția va fi anulată.
- Nu lăsați proiectorul să intre în contact cu apă sau alte lichide, deoarece nu este impermeabil
- Pentru a preveni electrocutarea, nu expuneți proiectorul la mediu umed.
- Pentru a asigura o disipare uniformă a căldurii, reglați ventilatorul înainte de pornire. Înclinarea piciorului proiectorului.

Observa

- Pentru cea mai bună experiență de vizionare, utilizați proiectorul în cameră întunecată.
- Dolby NU este acceptat. Vă rugăm să dezactivați Dolby Digital pe dispozitiv.

Conținutul pachetului

Proiector x1

Manual de utilizare x1

Telecomandă (bateria nu este inclusă) x1

Cablu de alimentare x1



Proiector

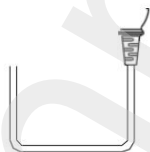

Alimentare electrică
cablu



Telecomandă
(bateria nu este inclusă)

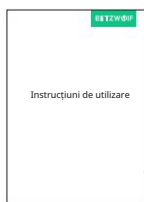

Instrucțiuni de produs

Denumirile componentelor proiecteurului

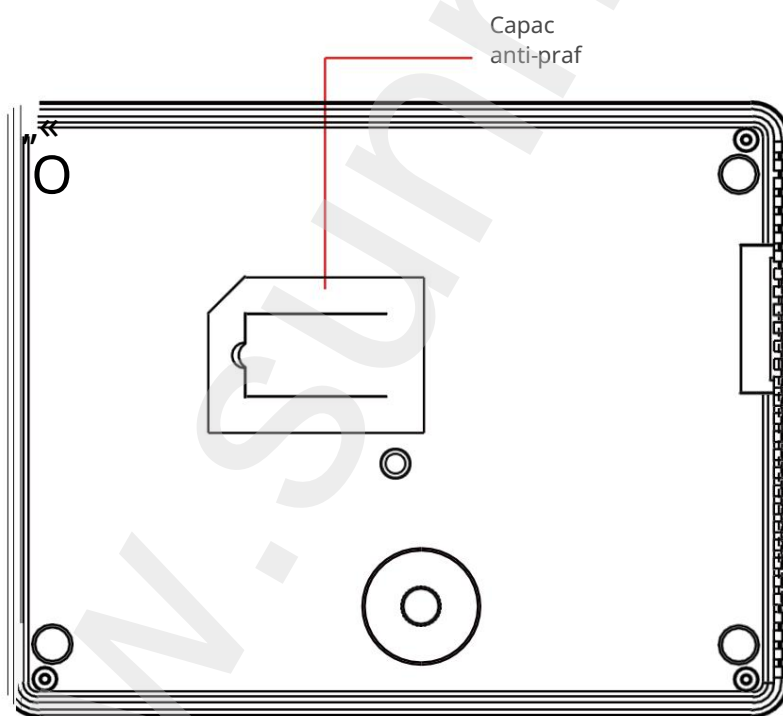
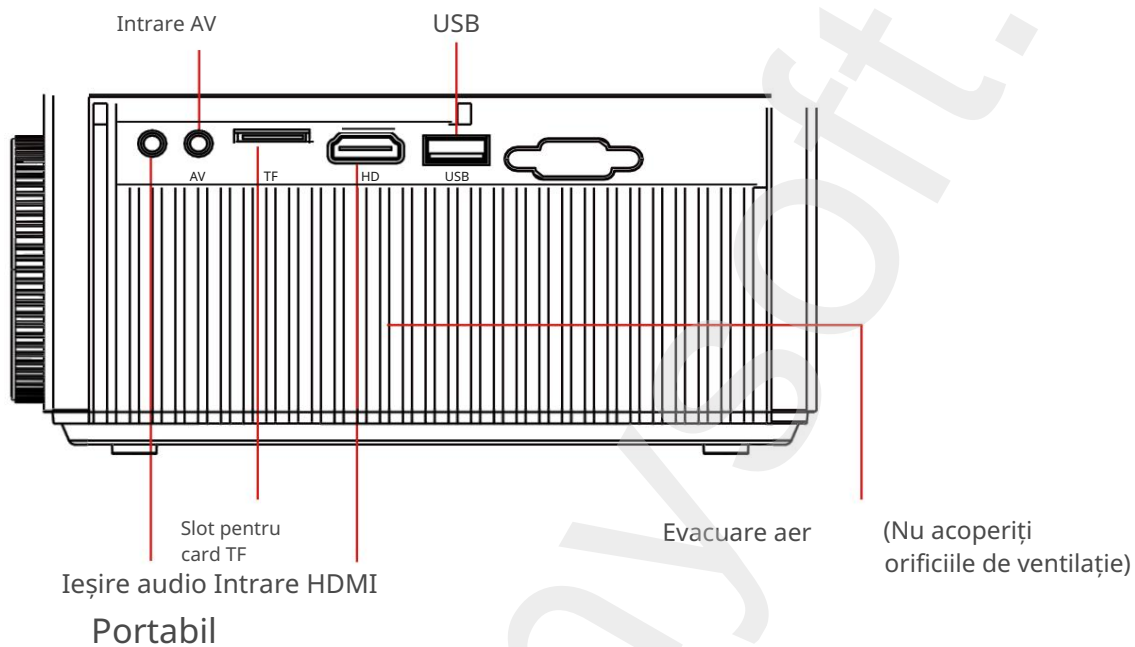

Denumirile componentelor proiecteurului

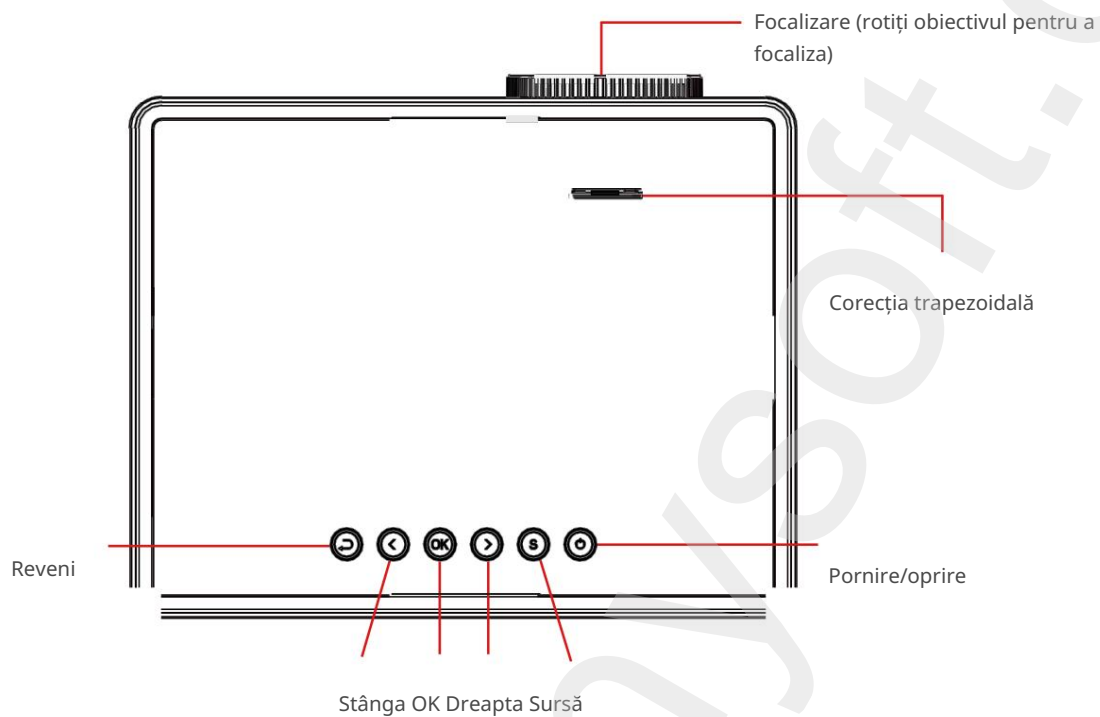

Denumirile părților componente ale telecomenzii

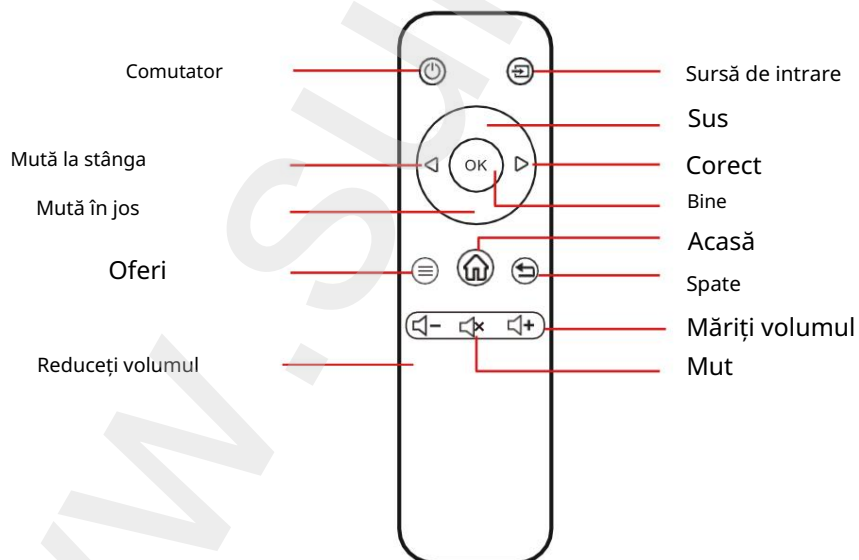

Cum se conectează un dispozitiv

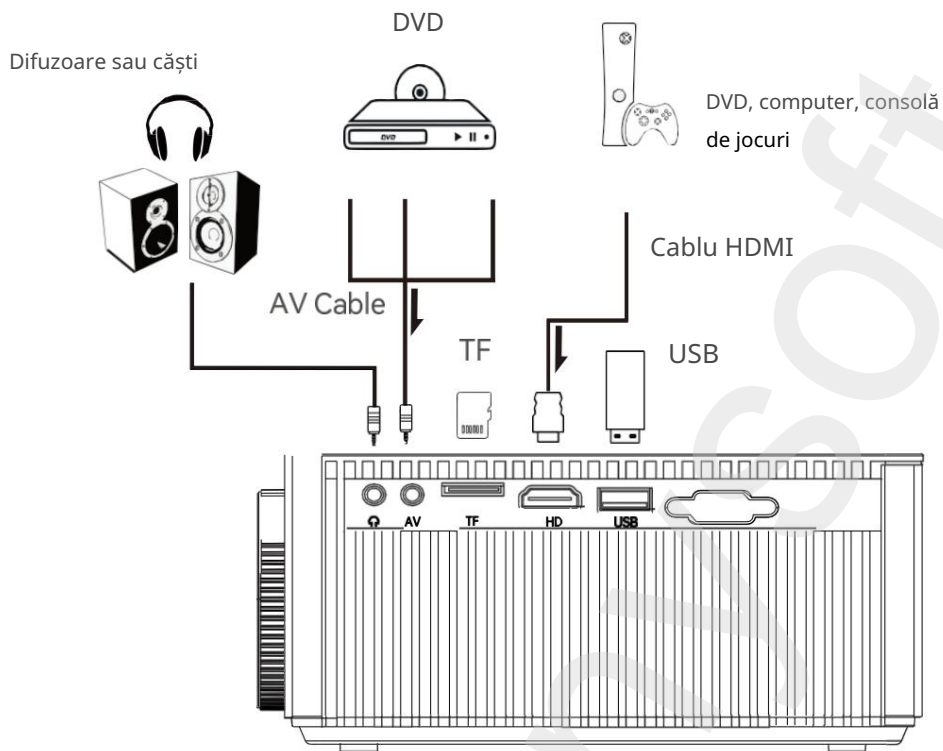

Selectați canalul HDMI pentru a conecta dispozitive de ieșire, cum ar fi console de jocuri, playere DVD, computere sau stick-uri TV.

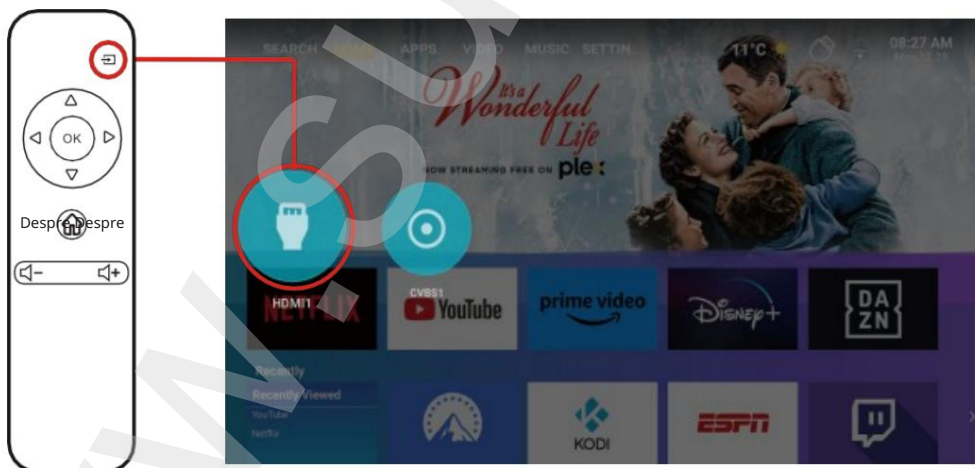

Instalare și depanare

1. Instalarea proiectorului

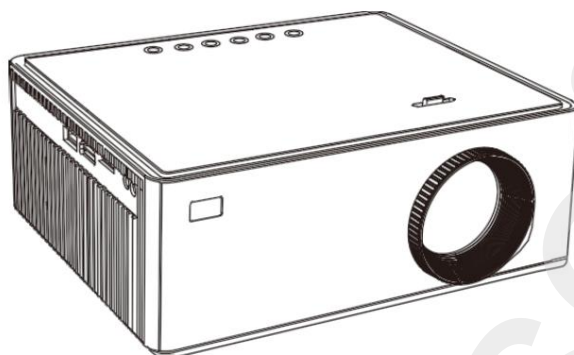

Așezați orizontal

2. Porniți alimentarea și porniți

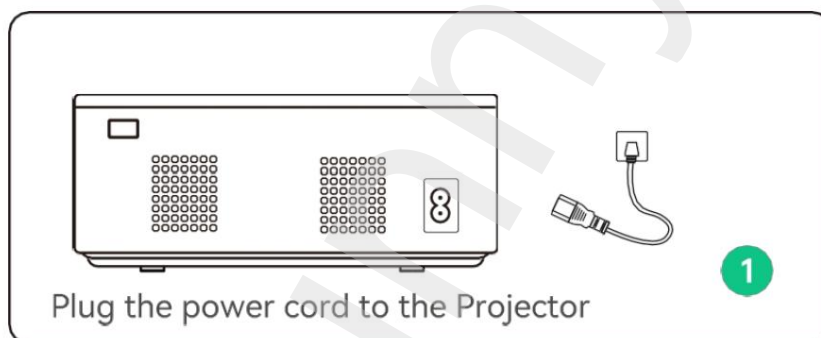

Conectați cablul de alimentare la proiector.

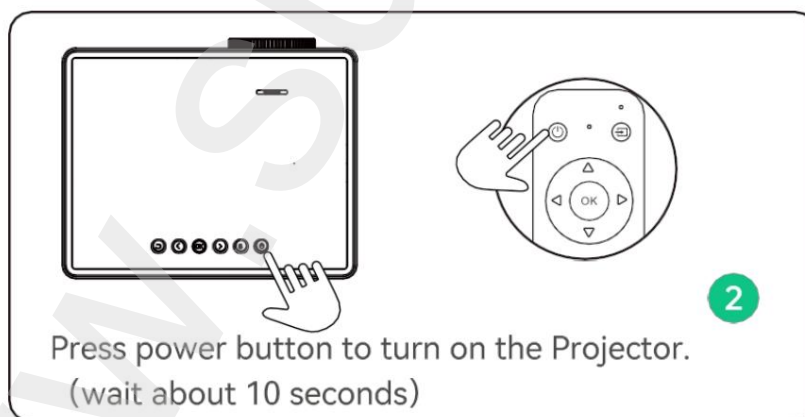

Apăsați butonul de alimentare pentru a porni proiectorul.
(așteptați aproximativ 10 secunde)

Cum să îndepărtezi praful

Dacă apar pete negre pe ecran, acest lucru se datorează faptului că ecranul este acoperit de praf.



Rupeți capacul de îndepărtare a prafului și îndepărtați praful cu un bețișor lung de bumbac sau cu un pistol cu aer comprimat.

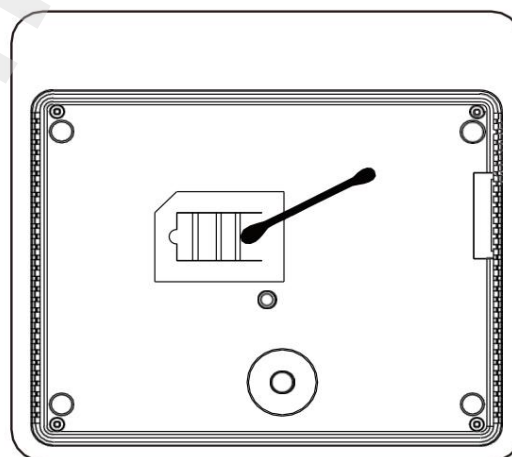
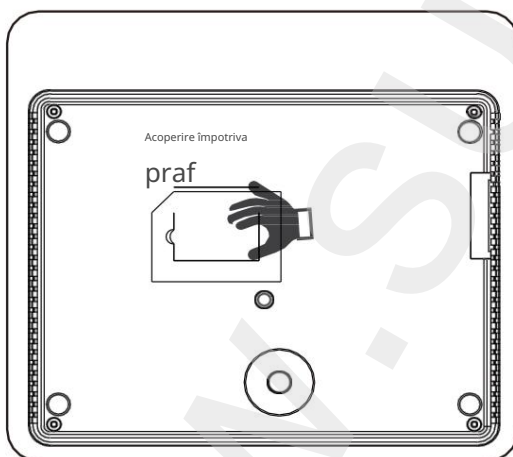

Cum se instalează

Faceți clic pe „Setări” și selectați „Metodă de proiecție” din meniul „Proiecție”.

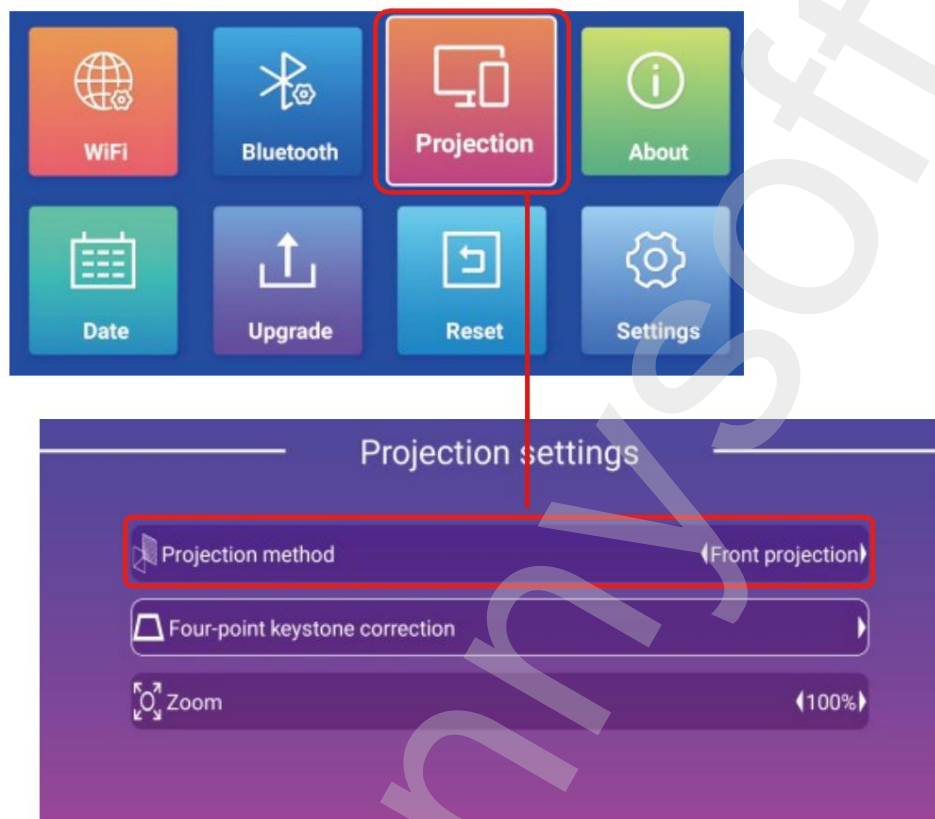

Metode de instalare:

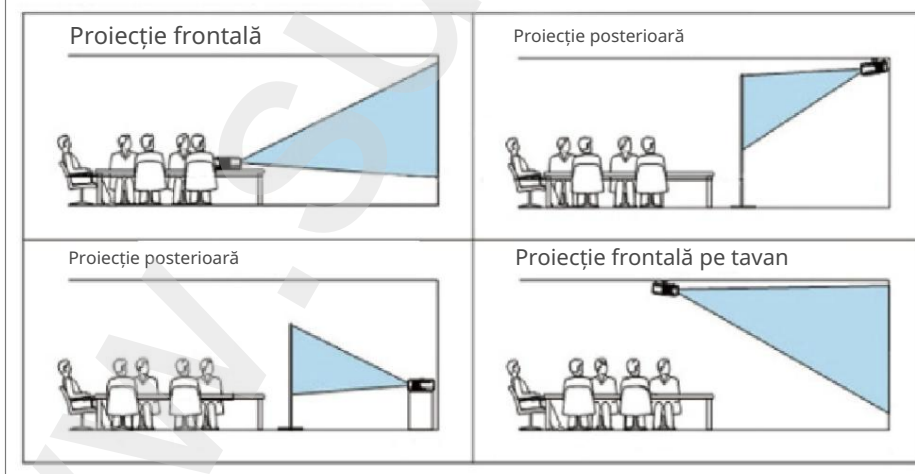

Cum se configurează fizic ecranul

-Dacă imaginea este neclară (imaginea 1), vă recomandăm să rotiți butonul focalizați până când imaginea este clară.

-Dacă imaginea este distorsionată trapezoidală (Figura 2), vă recomandăm reglați butonul de corecție a distorsiunii trapezoidale.

-Dacă ecranul este rotit (Figura 2), așezați proiectorul pe o suprafață plană. zonă.

-Dacă dimensiunea celor două laturi ale pânzei este diferită (Figura 3), ajustați

Vă rugăm să poziționați proiectorul astfel încât lentila să fie orientată spre ecran sau perete.

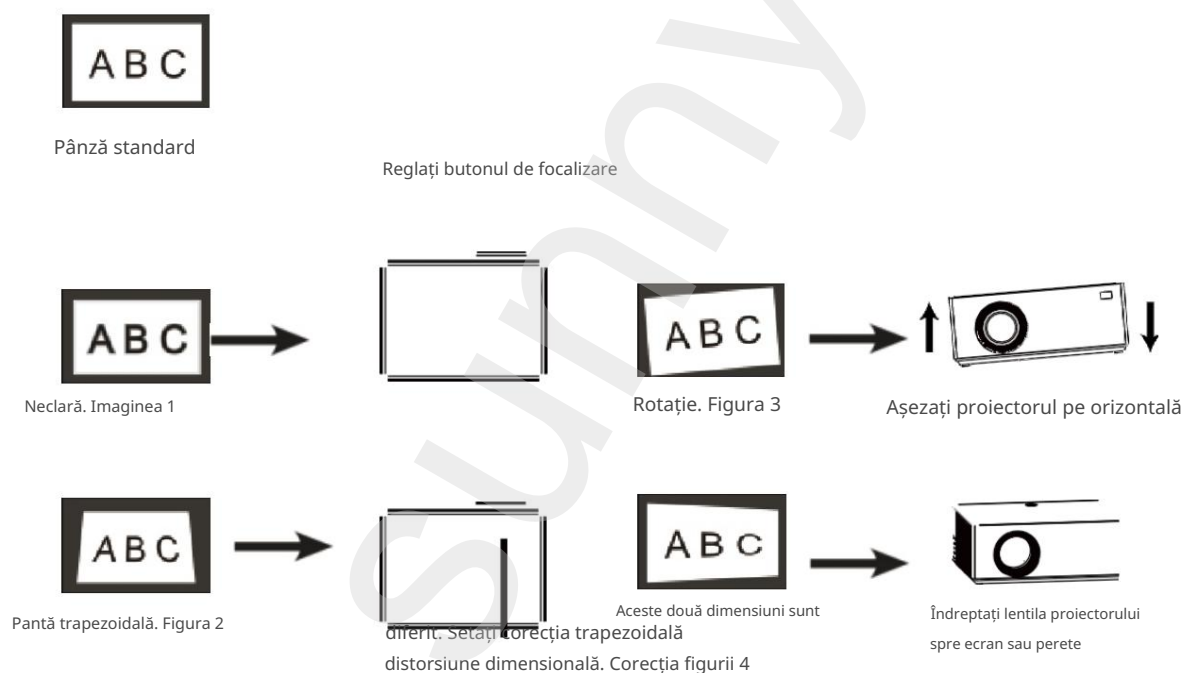

Sfat: Butoanele sus și jos sunt disponibile numai pe telecomandă.

Cum se ajustează software-ul ecranului

Faceți clic pe „Setări” și selectați „Corecție trapezoidală în patru puncte” din opțiunea „Proiecție”.

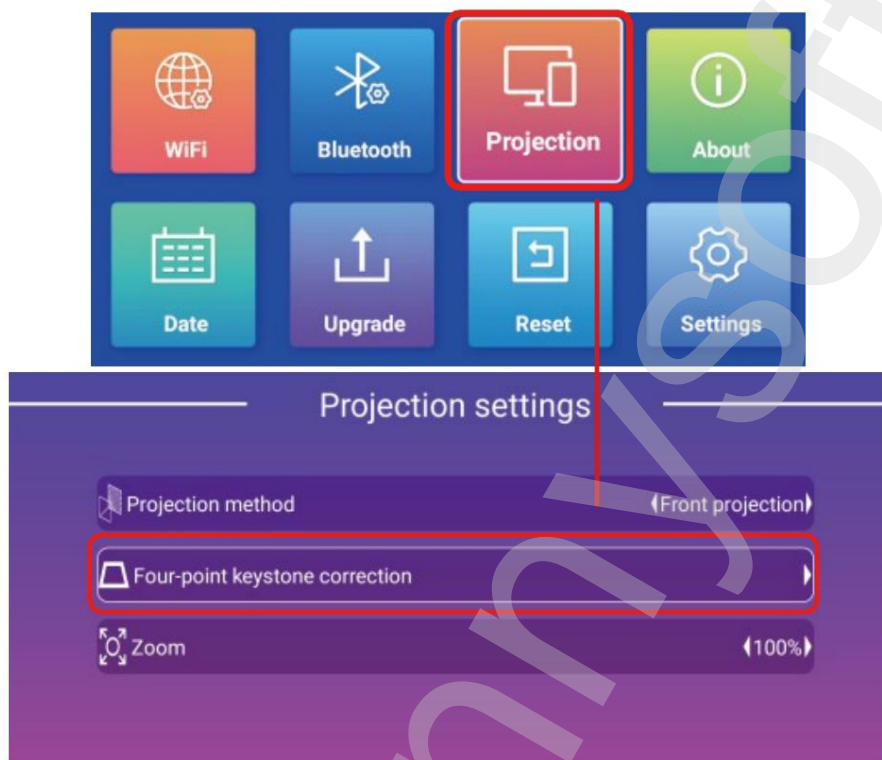

Corecție trapezoidală în patru puncte: întindeți ecranul în patru puncte pentru a-l face orizontal și vertical.

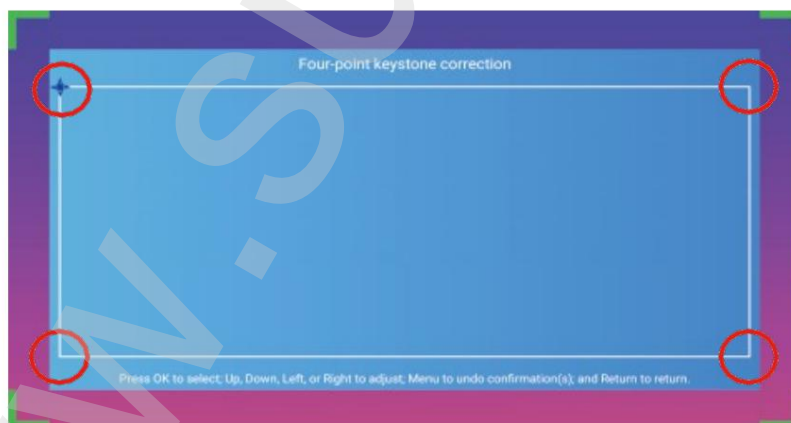

Setări de bază

1. Conectați proiectorul la un dispozitiv compatibil Wi-Fi. Faceți clic pe „Setări” și selectați „WiFi”.

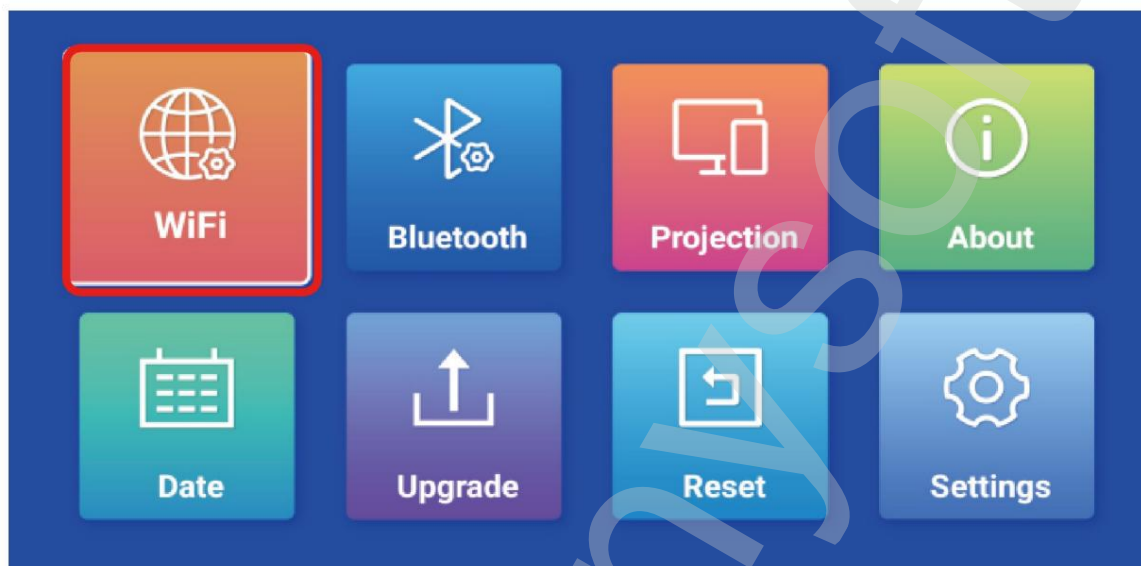

Selectați o rețea și conectați-vă.

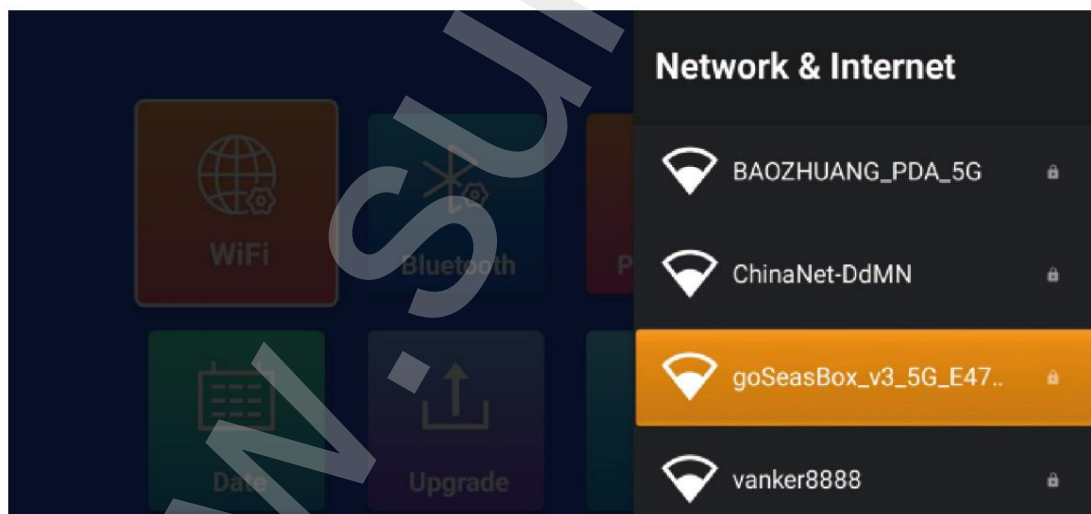

Setări de bază 2.

Conectarea proiectorului la un dispozitiv BT

Faceți clic pe „Setări” și selectați „Bluetooth”.

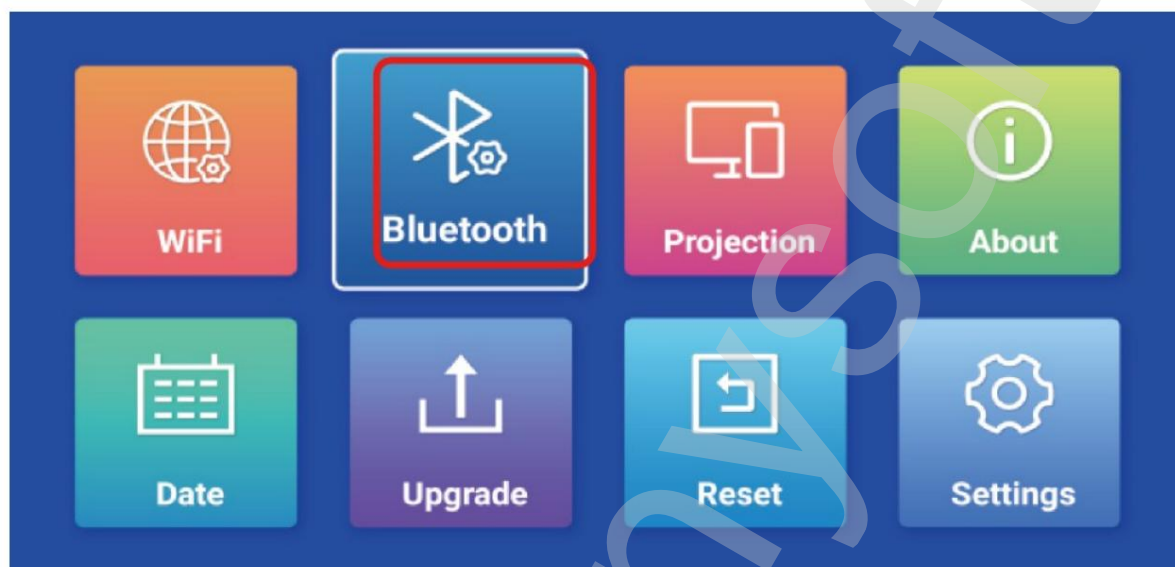

Căutați numele dispozitivului Bluetooth și conectați-vă la acesta.



Setări de bază 3. Proiecție

ecran telefon Apple Apăsați butonul „sus” de pe telecomandă și faceți clic pe „AirScreen” din meniul „APLICAȚII”.

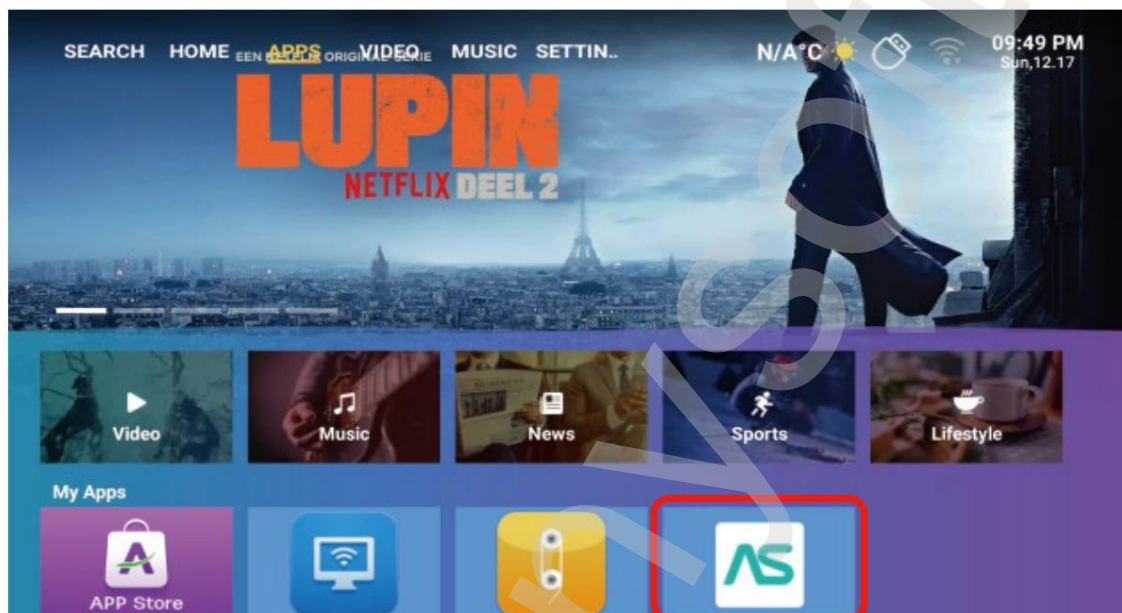

Conectați-vă la rețea

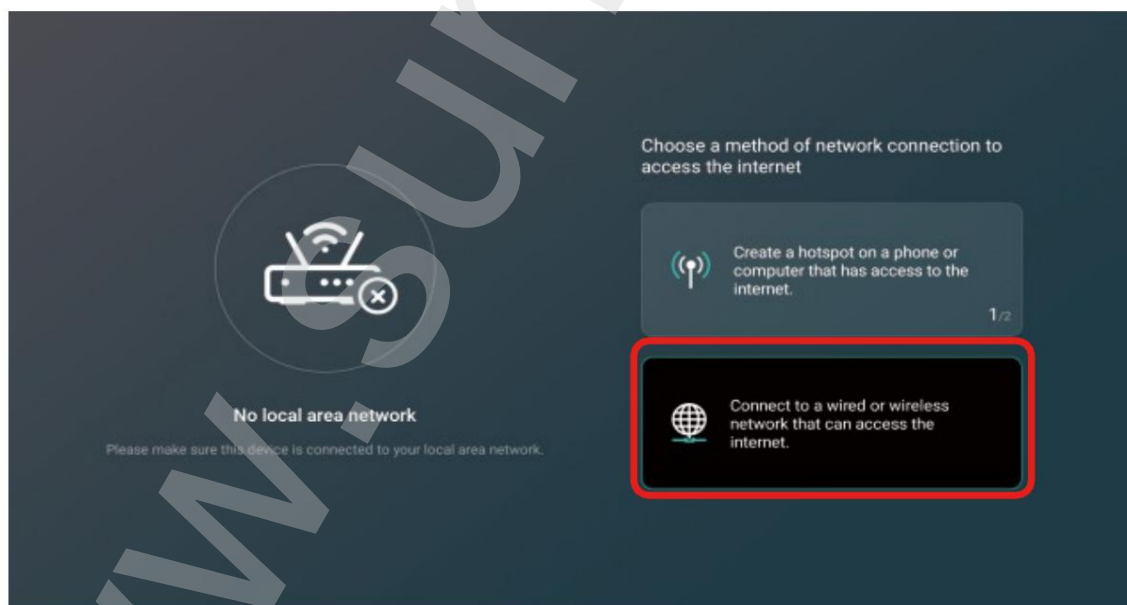

Setări de bază

Faceți clic pe butonul de închidere din colțul din dreapta sus.



Accesați următoarea interfață.



Conectarea Wi-Fi s-a realizat cu succes

Setări de bază

Conectare iOS sau iPad la –
selectați aceeași rețea WiFi

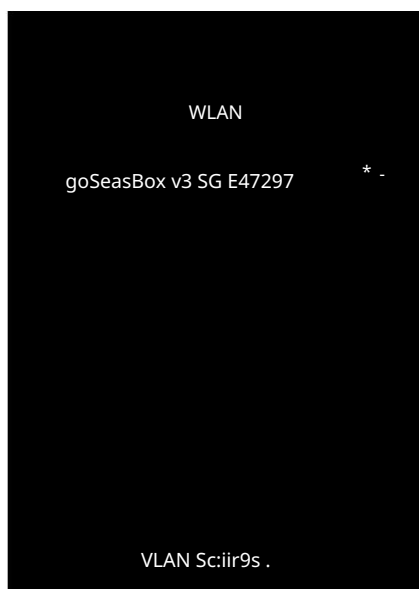

Conectați proiectorul.

Deschideți panoul de control al telefonului
Selectați „Oglindire ecran”

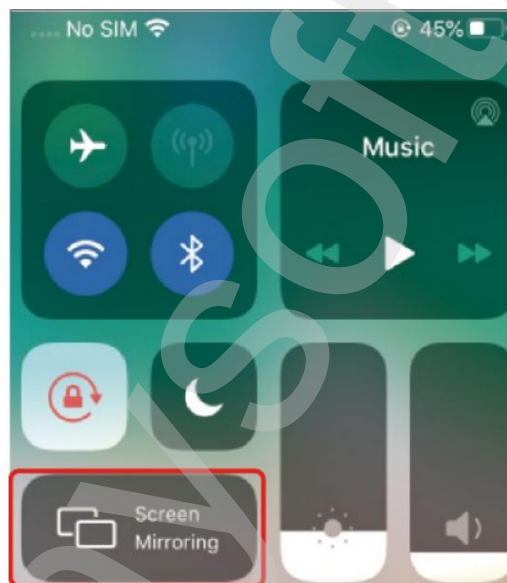

Oglindirea ecranului a reușit.

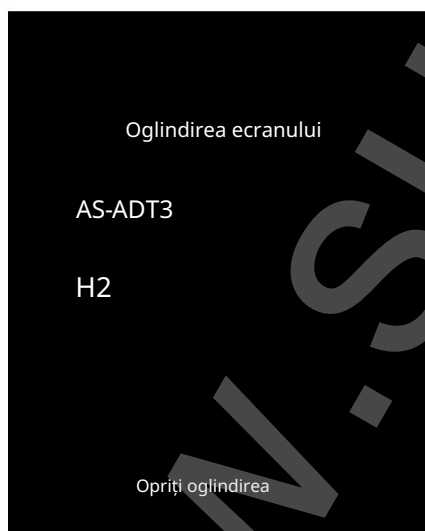

Setări de bază

4. Oglindirea ecranului Android și Microsoft

Apăsați butonul „sus” de pe telecomandă și faceți clic pe „ Miracast—Receiver” din meniul „APLICAȚII” .

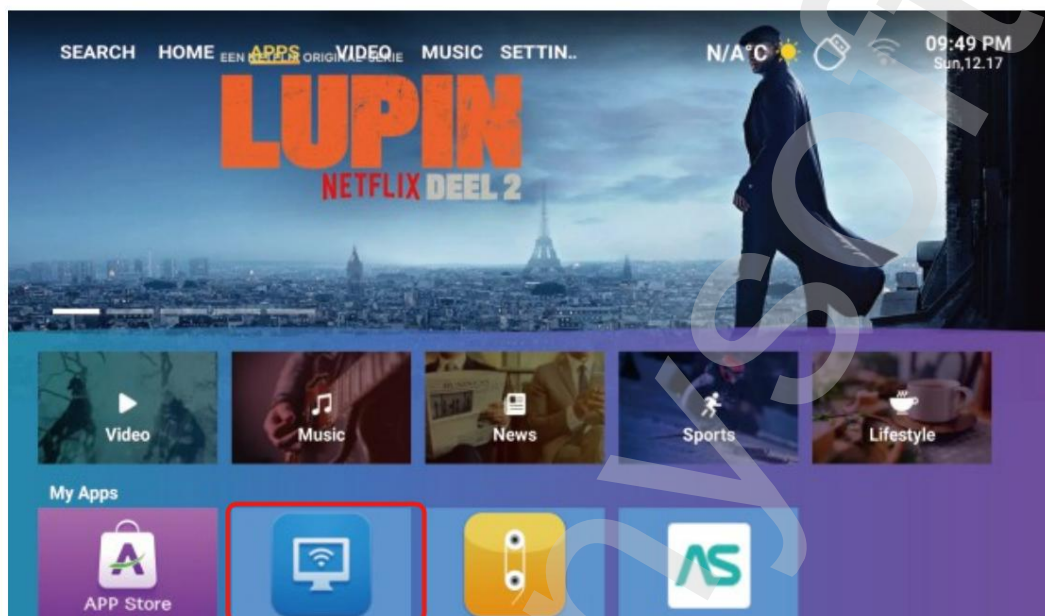

Următoarea imagine prezintă aceeași interfață de ecran.

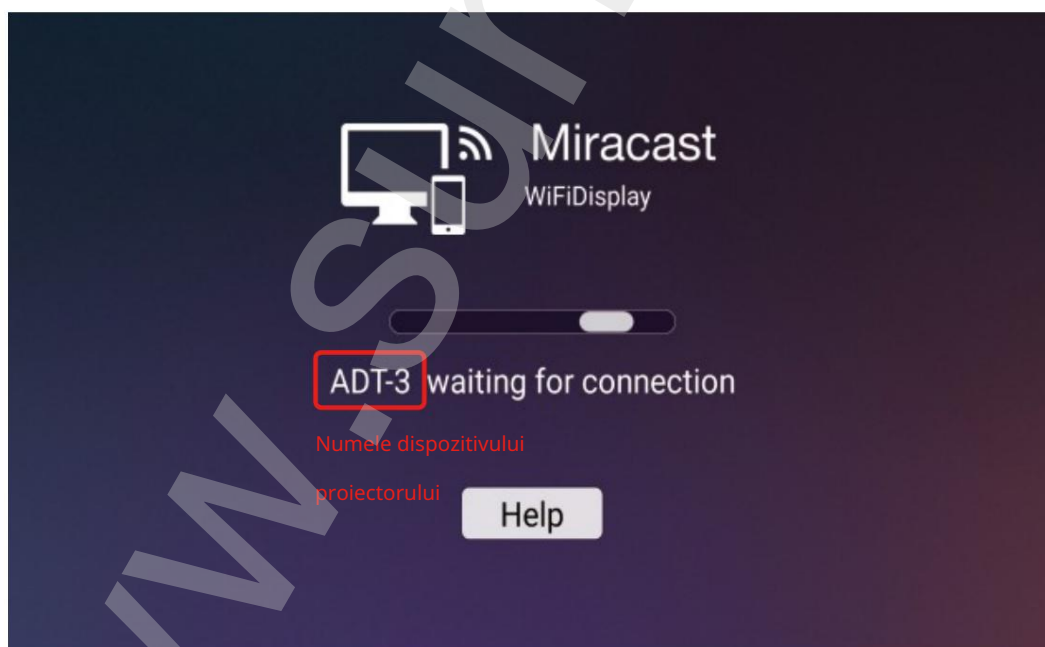

Setări de bază

4.1 Proiectarea ecranului telefonului Android: O Deschideți consola

Despre activarea „WiFi”.

telefonului, O Conectați proiectorul la dispozitivul [ADT—3].
Faceți clic pe „Smart View” pe telefonul dvs. Samsung.

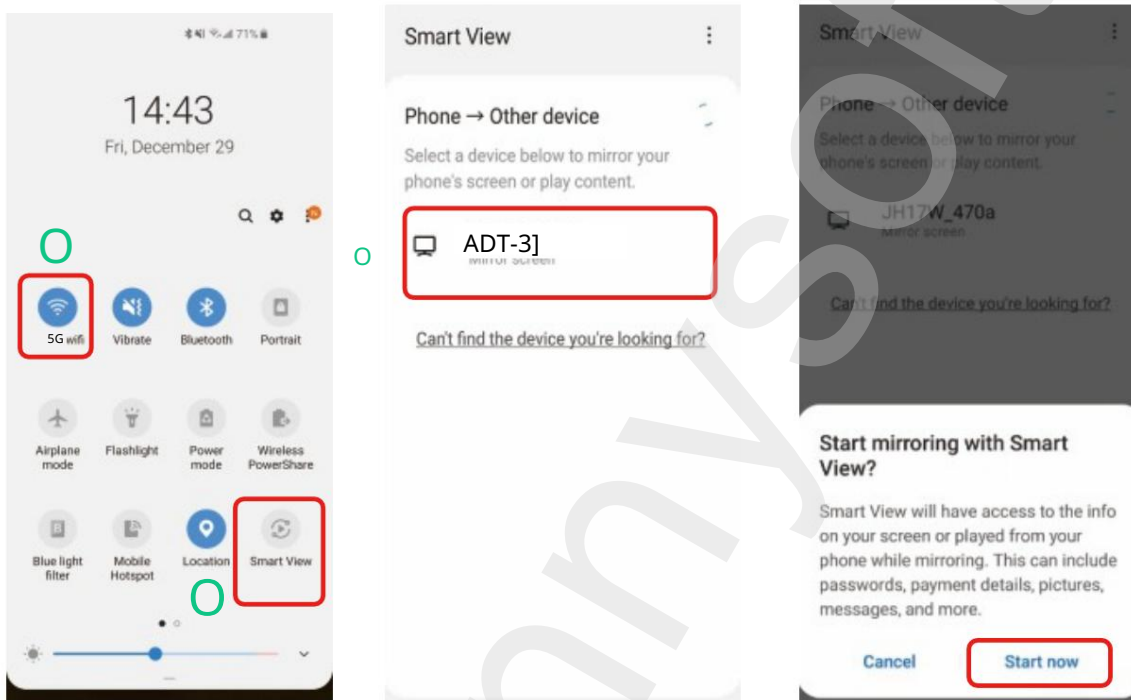

4.2 Proiectarea ecranului laptopului Microsoft:

O Apăsați tasta cu sigla Windows [WIN+k] pe tastatură.

Selectați [ADT—3] pentru a vă conecta și porniți proiecția fără fir.

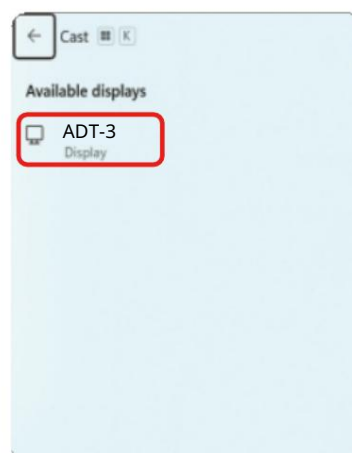

Setări de bază

5. Cum se deschide unitatea USB pentru proiector

După conectarea cablului USB la proiector, apăsați butonul „sus” de pe telecomandă și faceți clic pe „FileManager” din meniul „APPS”.



Distanța și dimensiunea proiecției



Raportul de proiecție este de 1,5:1, iar distanța selectabilă este de la 0,9 metri la 4,8 metri.

Depanare

Următoarele probleme pot apărea în timpul funcționării proiectorului.

Când depanați, vă rugăm să analizați cauzele posibile care ar putea cauza problema.

1. De ce nu funcționează nimic când este conectat un dispozitiv USB extern

Asigurați-vă că unitatea USB îndeplinește următoarele condiții: (de exemplu:

Dacă formatul discului USB este NTFS, capacitatea de stocare a discului USB trebuie să fie mai mică de 128 GB. Dimensiunea videoclipului trebuie să fie mai mică de 2 TB.

Formate de disc USB	Capacitate maximă de memorie Disc USB	Dimensiunea maximă a unui singur fișier
NTFS	256 GB	2 TB
FAT32	32 GB	4GB
GRĂSIME	2 GB	2 GB
EXFAT	256 GB	16EB

Suport pentru fișiere GRĂSIME	Fișier imagine	JPEG, PNG, BMP
	Audio fișier	MP3, WMA, AAC, WAV, FLAC
	Fișier video	MP4, MKV, TS, RMVB, AVI, VOB, MPG

2. De ce este disponibilă imaginea de la proiector, dar nu există sunet?

- Proiectorul sau dispozitivul conectat (PC, televizor etc.) este dezactivat.
- Sunetul Dolby nu este acceptat.
- Fire Stick: Accesați „Setări” și găsiți „Afișaj și „sunete de navigare”. Apoi selectați „activat” pentru „sunete de navigare”. Pentru „sunet surround”, selectați „Stereo (sau PCM)”.

Depanare

3. Cum se rezolvă situația în care nu se poate controla conținutul din NEFIIX sau din alte aplicații?

Metoda 1:

Apăsați butonul de patru ori la rând. Telecomanda va comuta în modul mouse. Reveniți la modul original de control al telecomenzii. și urmați aceiași pași.

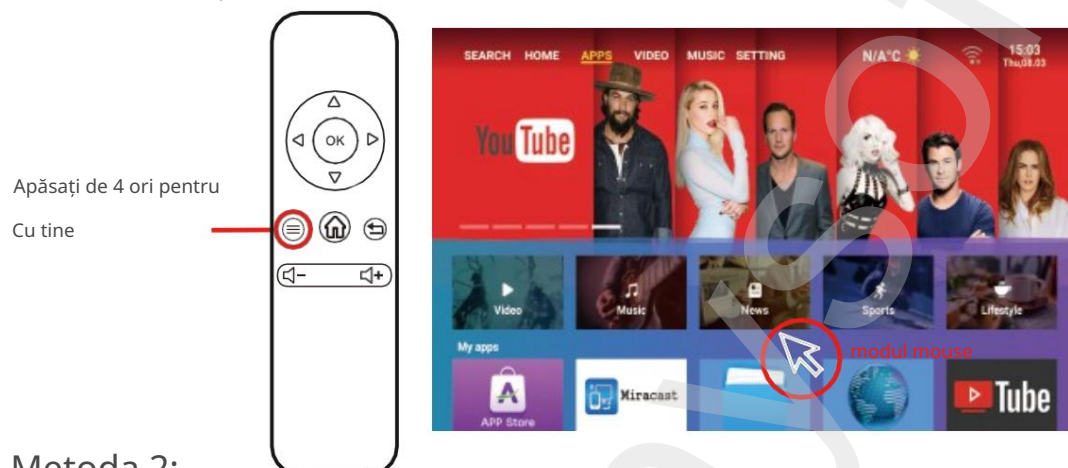

Metoda 2:

Țineți apăsat  apăsat timp de 3 secunde; telecomanda comută butonul în modul rulou. Reveniți la modul original de telecomandă și faceți același lucru.

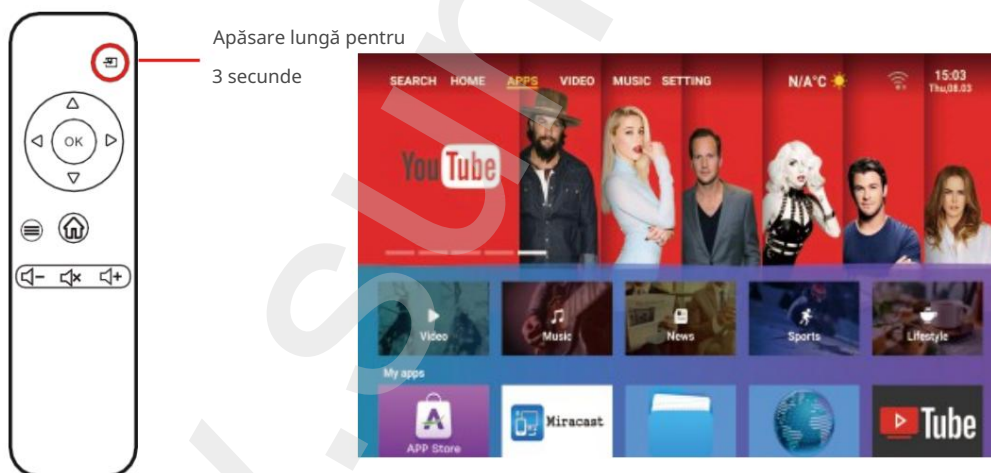

Metoda 3:

Port USB conectat la mouse.

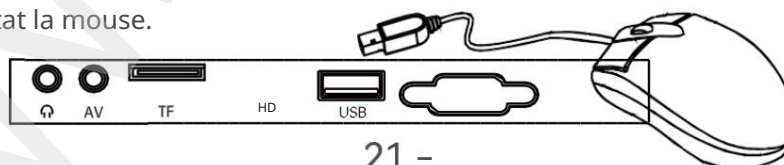



MADE IN CHINA



Furnizor/Distributor
Sunnysoft sro
Kovanecká 2390/1a
190 00 Praga 9
Republica Cehă
www.sunnysoft.cz

Ръководство за потребителя

BW-V8

Важни инструкции за безопасност

Преди да използвате проектора, моля, прочетете внимателно това ръководство за употреба и го запазете за бъдещи справки.
го за бъдеща употреба.

Захранване

- Бъдете внимателни, когато използвате захранващия кабел и избягвайте прекомерното му огъване; повредата на захранващия кабел може да причини нараняване.

токов удар и пожар.

- Когато проекторът е изключен и не се използва, изключете захранващия кабел от контакта.

гнезда.

Инсталация

- За най-добро зрително изживяване използвайте проектора в **ЗАТЪМНЕНИ СТАИ.**

- Работете внимателно с проектора, падането или ударът може да го повредят.
вътрешни компоненти.

Почистване

- Изключете захранващия кабел.
- Почиствайте редовно външната част на проектора с влажна кърпа.

Може да се използва неутрален препарат.

- Избършете обектива с микрофибърна кърпа, за да предотвратите

драскане

- Редовно почиствайте вентилационните отвори и високоговорителите на проектора с четка.
четка.

Внимание! Висока температура

- За да избегнете изгаряния, не докосвайте вентилационните отвори (входове) проектор, ако устройството се използва или е било използвано наскоро.
- Моля, не гледайте директно в обектива, когато проекторът е включен. Това може

Това може да причини увреждане на очите.

Съвети

- Моля, не разглобявайте проектора сами, в противен случай гаранцията ще бъде анулирана.
- Дръжте проектора далеч от вода или други течности, тъй като не е водоустойчив
- За да предотвратите токов удар, не излагайте проектора на влажна среда.
- За да осигурите равномерно разсейване на топлината, регулирайте вентилатора преди стартиране. Накланяне на крачето на проектора.

Известие

- За най-добро зрително изживяване използвайте проектора в затъмнена стая.
- Dolby HE се поддържа. Моля, изключете Dolby Digital на устройството си.

Съдържание на пакета

Проектор x1

Ръководство за потребителя x1

Дистанционно управление (батерията не е включена) x1

Захранващ кабел x1



Проектор

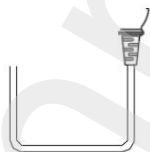

Захранване
кабел

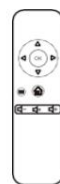

Дистанционно
управление (батерията
не е включена)

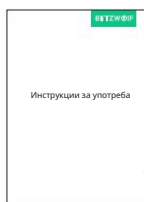

Инструкции за продукта

Имена на частите на проектора

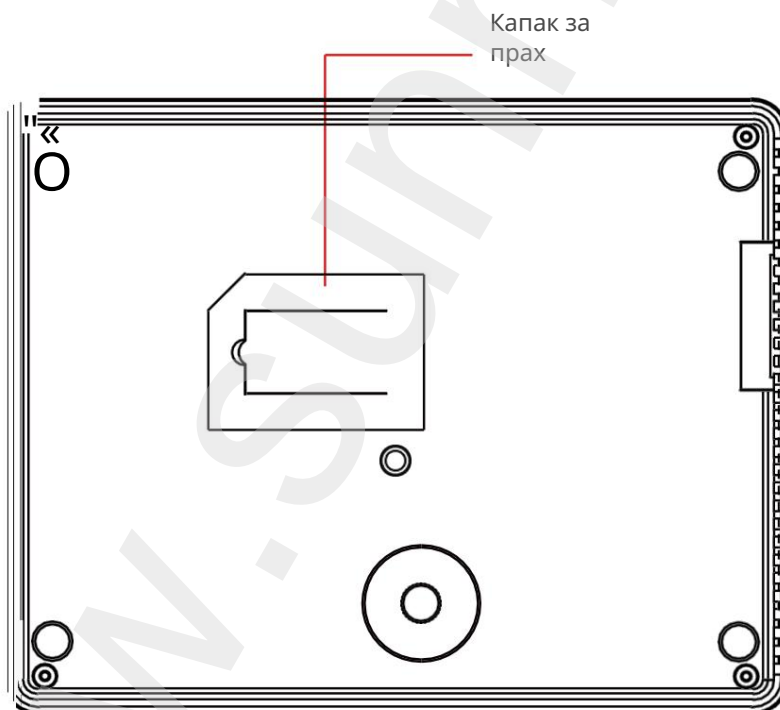
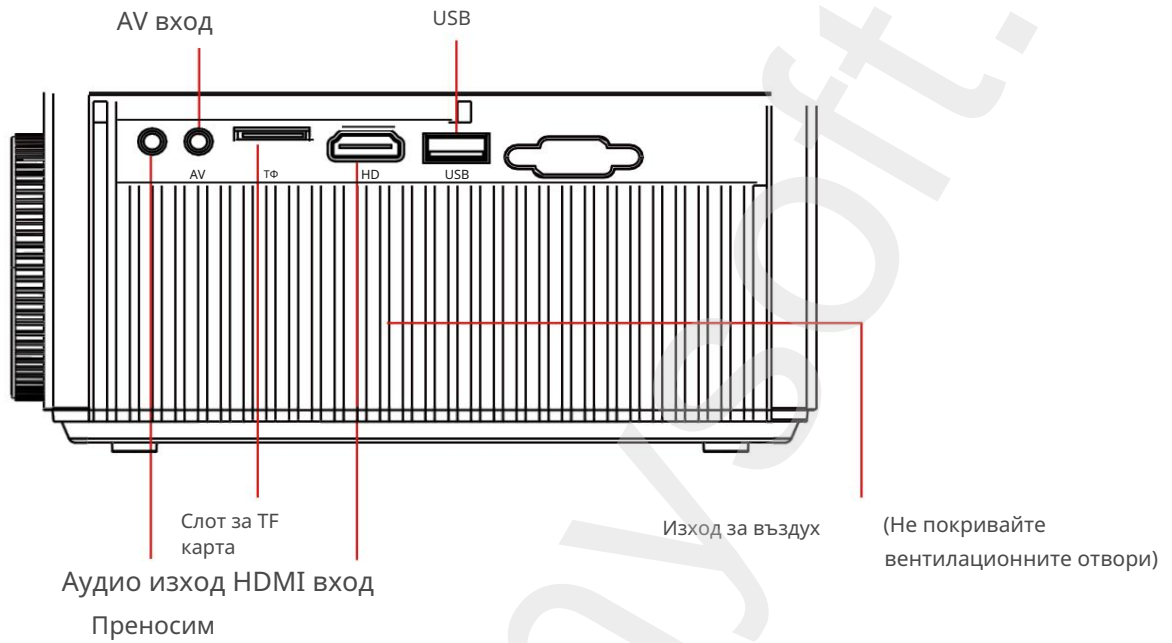

Имена на частите на проектора

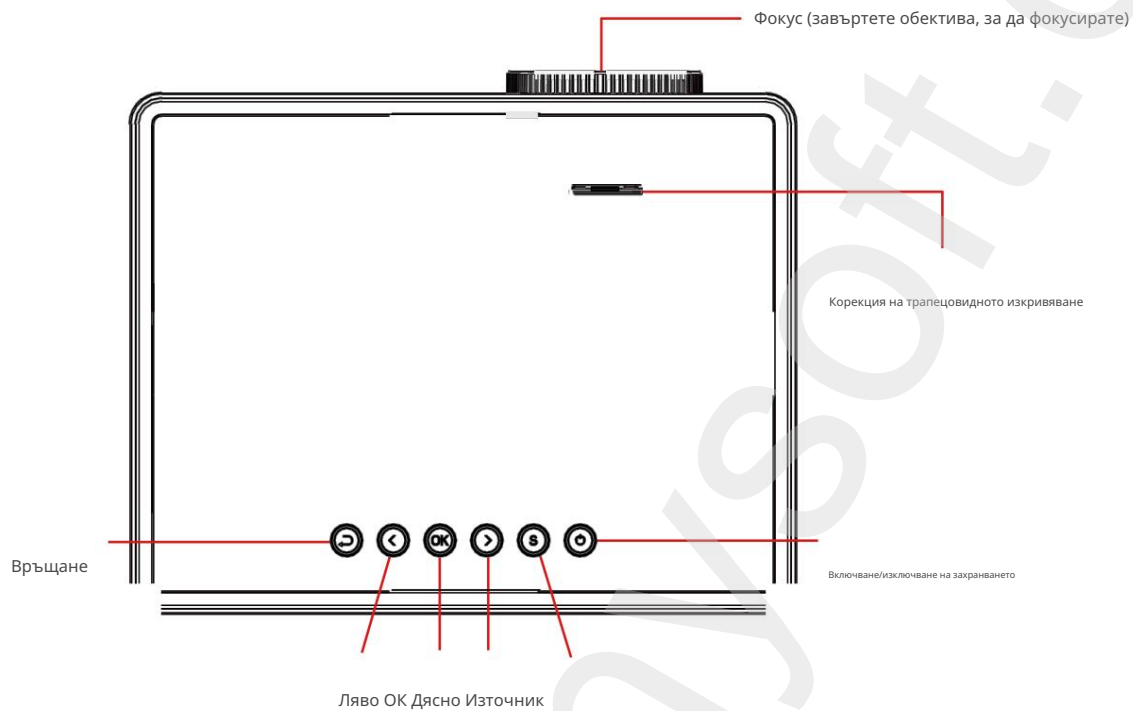

Наименования на частите на дистанционното управление

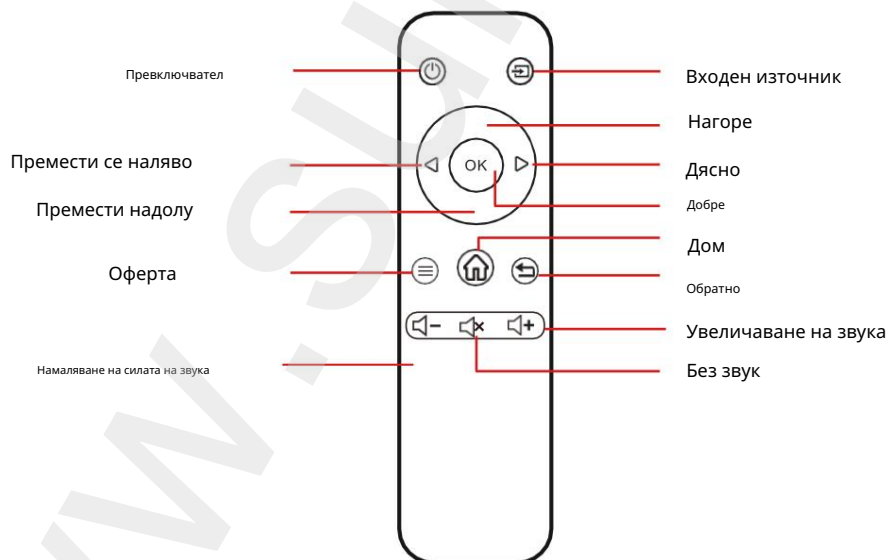

Как да свържете устройство

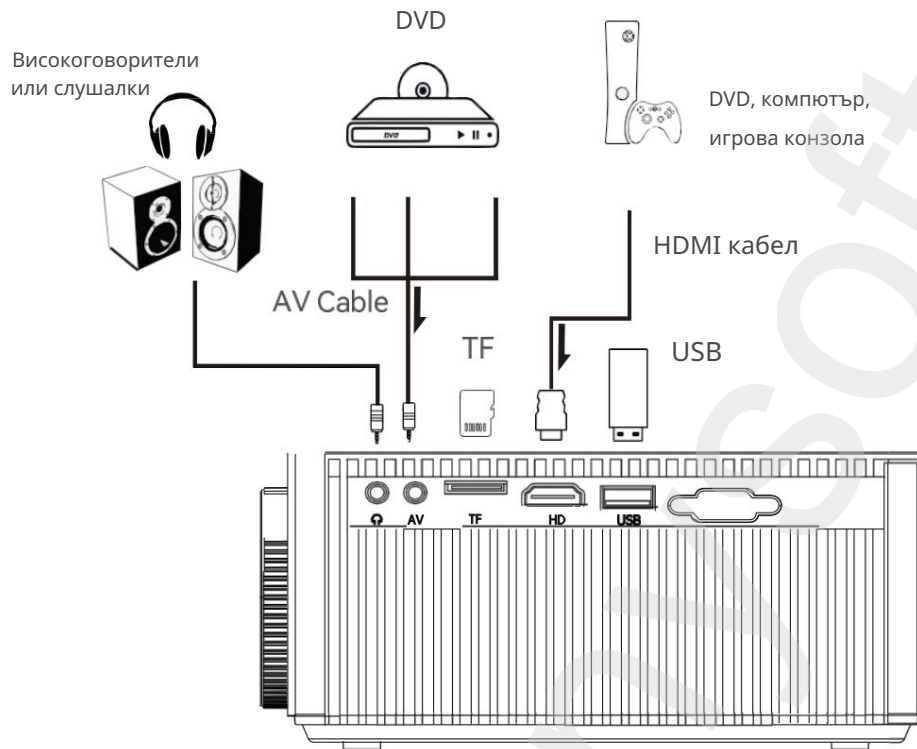

Моля, изберете HDMI канал, за да свържете изходни устройства, като например игрови конзоли, DVD плейъри, компютри или телевизионни стикове.

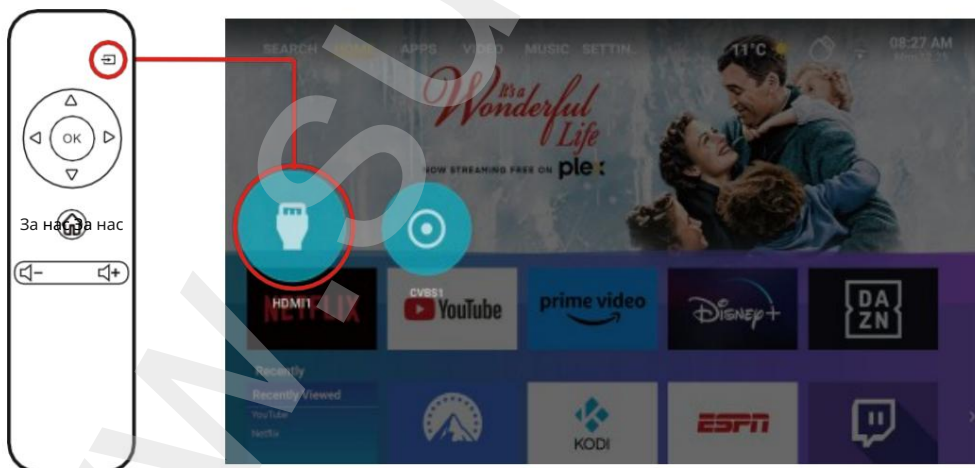

1. Инсталиране на проектора

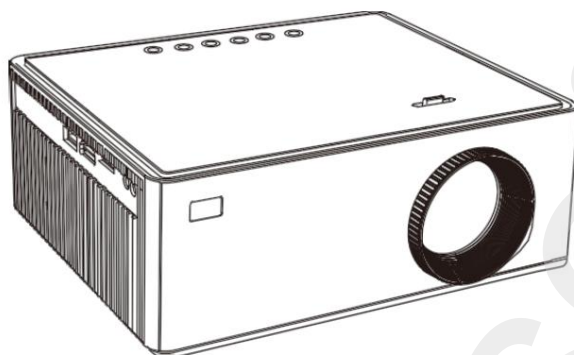

Поставете хоризонтално

2. Включете захранването и стартирайте

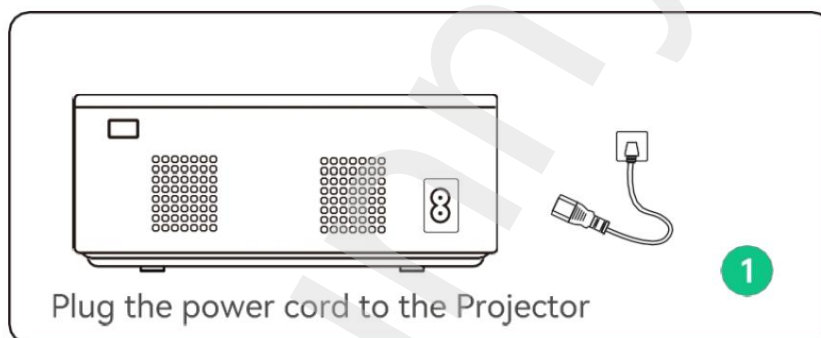

Включете захранващия кабел в проектора.

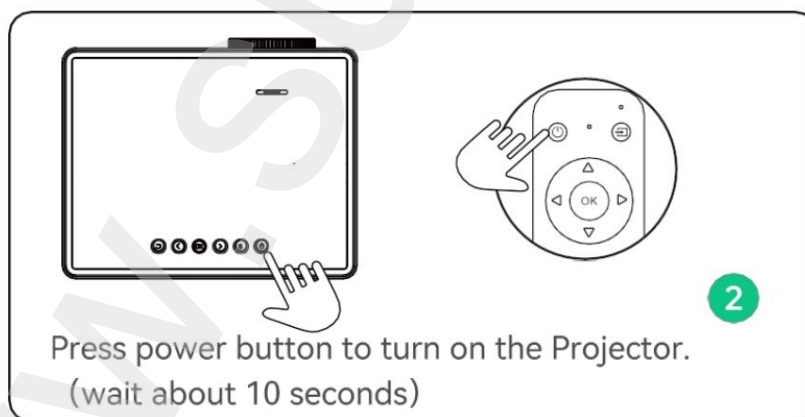

Натиснете бутона за захранване, за да включите проектора.
(изчакайте приблизително 10 секунди)

Как да премахнете праха

Ако на екрана се появят черни петна, това е защото екранът е покрит с прах.



Откъснете капачката за прахоуловител и отстранете праха с дълъг памучен тампон или въздушен пистолет.

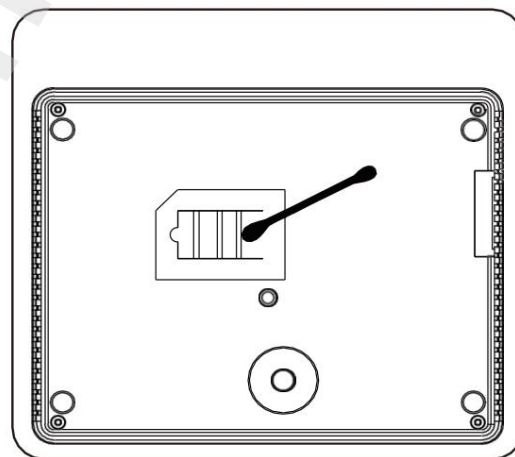
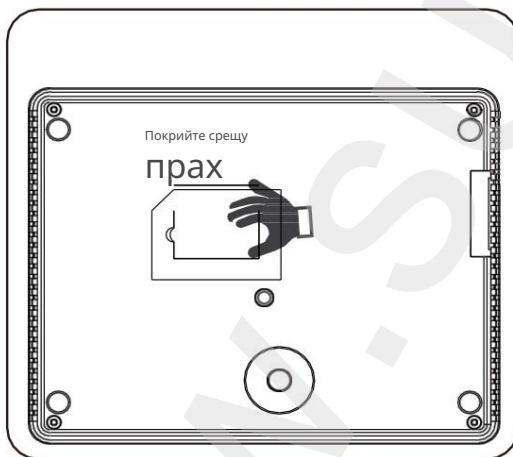

Как да инсталирате

Щракнете върху „Настройки“ и изберете „Метод на прожектиране“ от менюто „Прожектиране“.

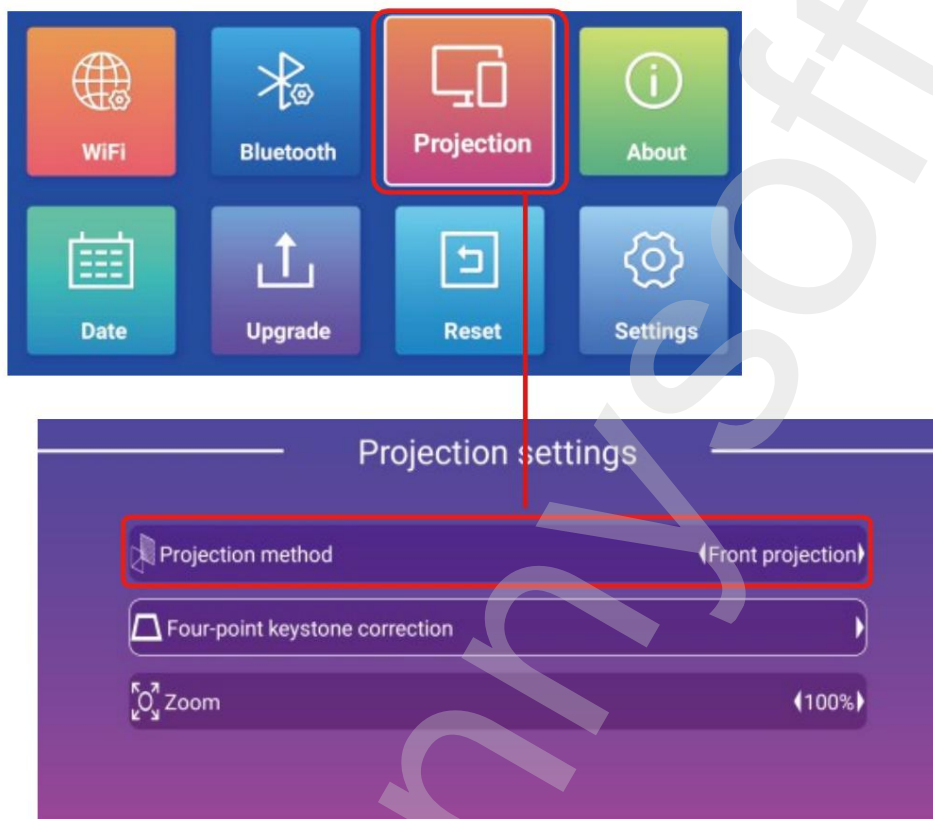

Методи за монтаж:

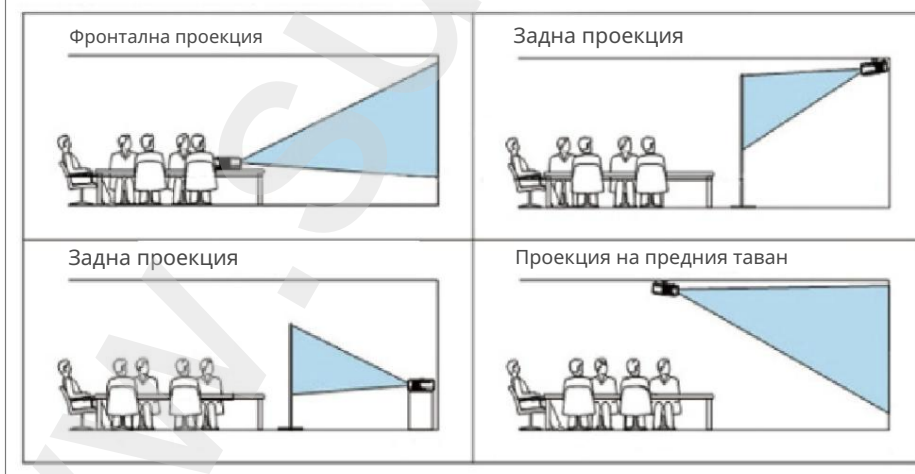

Как физически да настроите екрана

-Ако изображението е размазано (снимка 1), препоръчваме да завъртите копчето фокусирайте, докато изображението стане рязко.

-Ако изображението е с трапецовидно изкривяване (Фигура 2), препоръчваме регулирайте копчето за корекция на трапецовидното изкривяване.

-Ако екранът е завъртян (Фигура 2), поставете проектора върху равна повърхност. област.

-Ако размерът на двете страни на платното е различен (Фигура 3), коригирайте. Моля, позиционирайте проектора така, че обективът да е обърнат към екрана или стена.

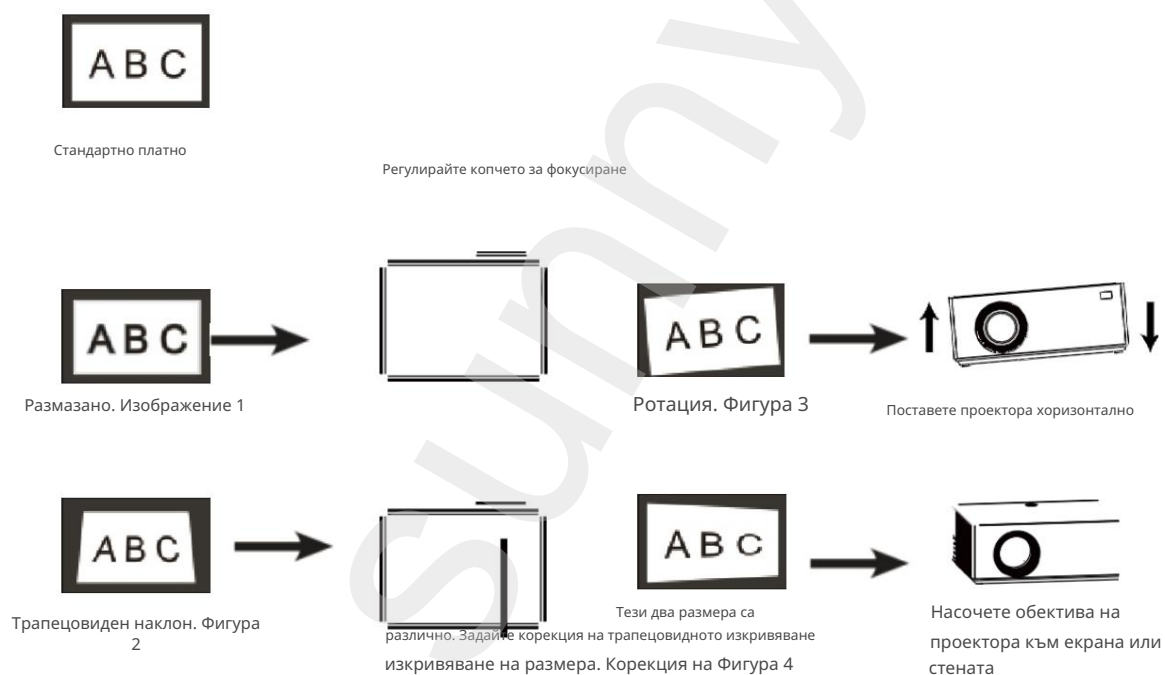

Съвет: Бутоните за преместване нагоре и надолу са налични само на дистанционното управление.

Как да настроите софтуера на екрана

Щракнете върху „Настройки“ и изберете „Четириточкова корекция на трапецовидното изкривяване“ в опцията „Проекция“.

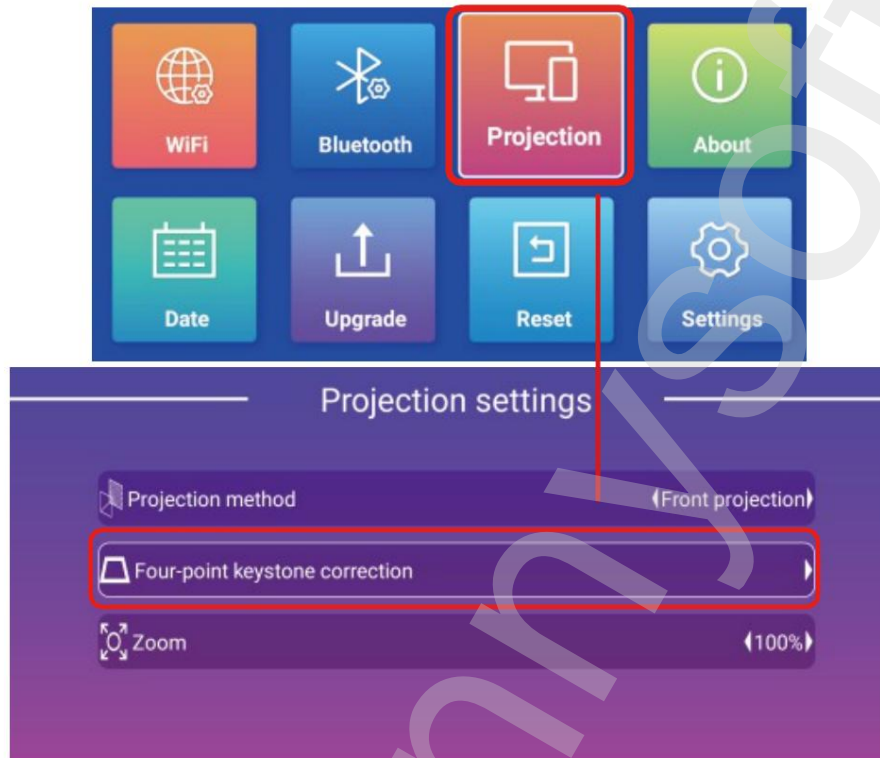

Четириточкова корекция на трапецовидното изкривяване: разтяга екрана в четири точки, за да го направи хоризонтален и вертикален.

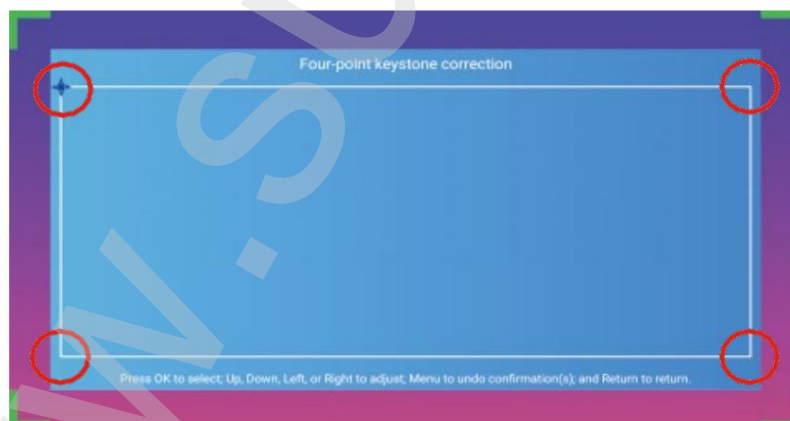

Основни настройки

1. Свържете проектора към устройство с Wi-Fi. Щракнете върху „Настройки“ и изберете „Wi-Fi“.

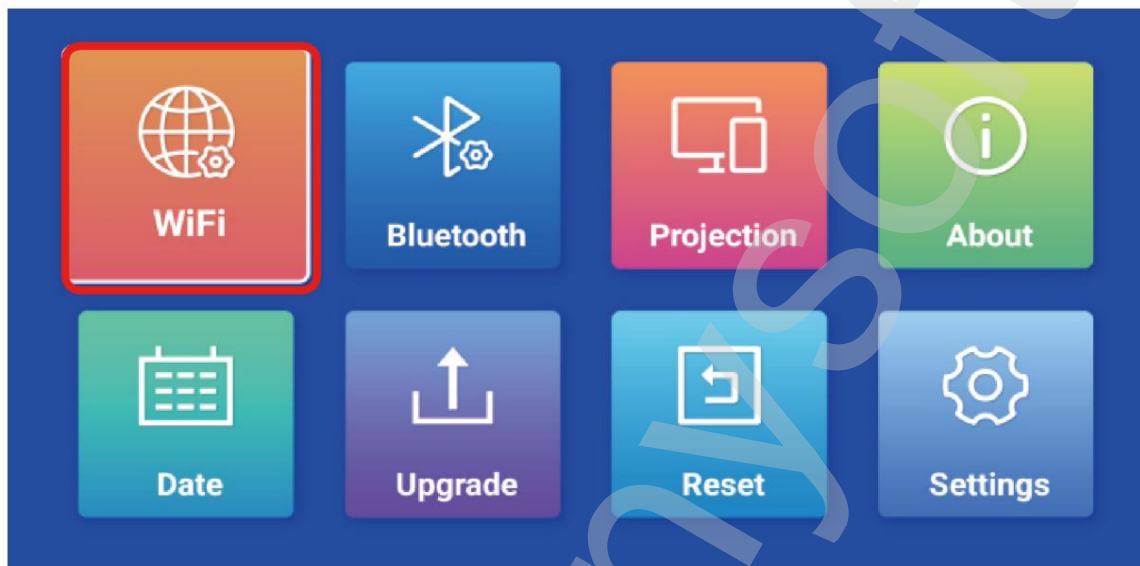

Изберете мрежа и се свържете.

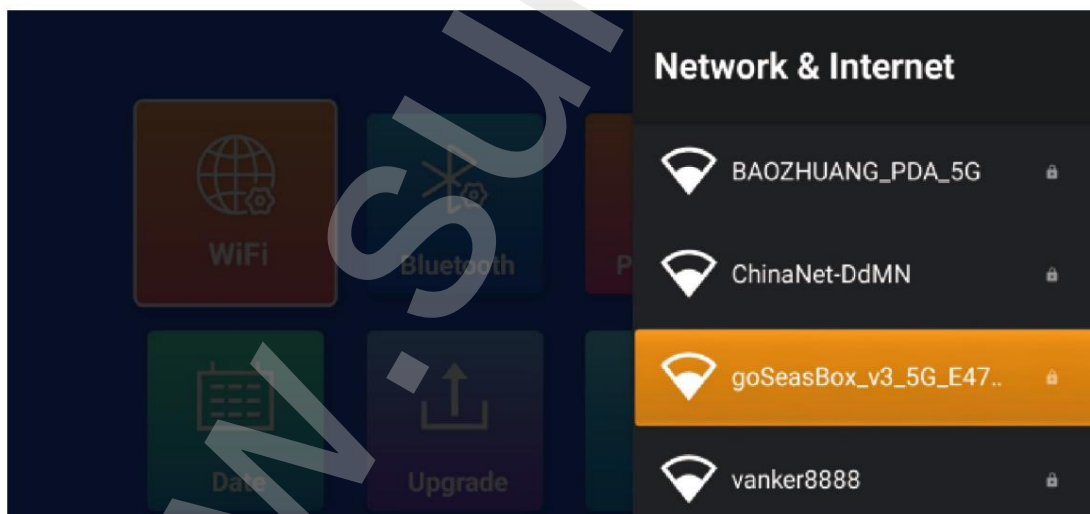

Основни настройки 2.

Свързване на проектора към BT устройство

Кликнете върху „Настройки“ и изберете „Bluetooth“.

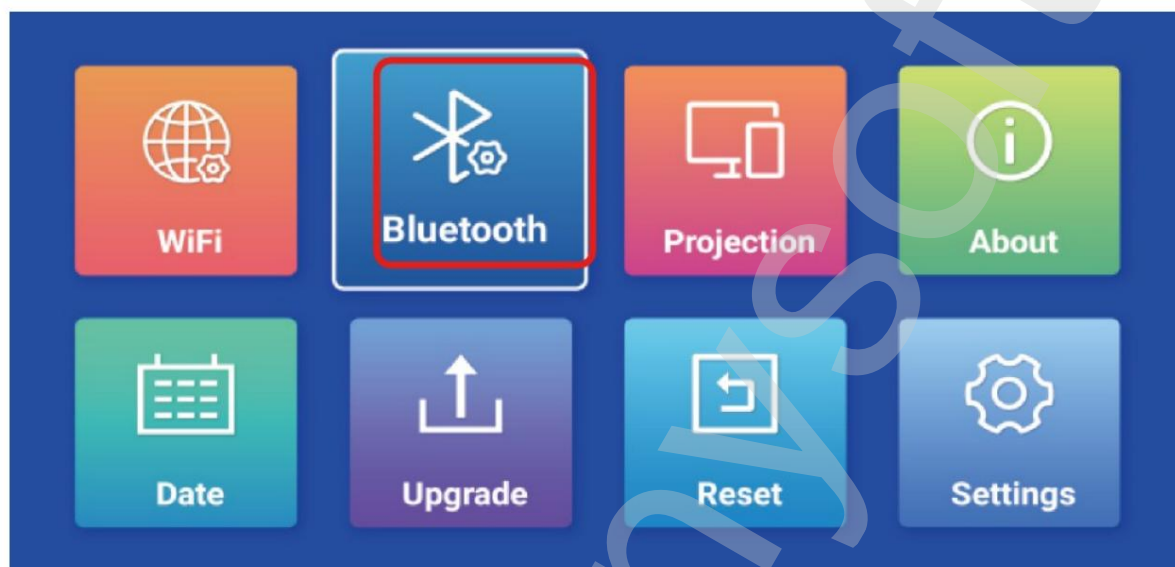

Потърсете името на Bluetooth устройството и се свържете с него.



Основни настройки 3.

Проекция на екрана на Apple Phone Натиснете бутона „нагоре“ на дистанционното управление и щракнете върху „AirScreen“ в менюто „ПРИЛОЖЕНИЯ“.

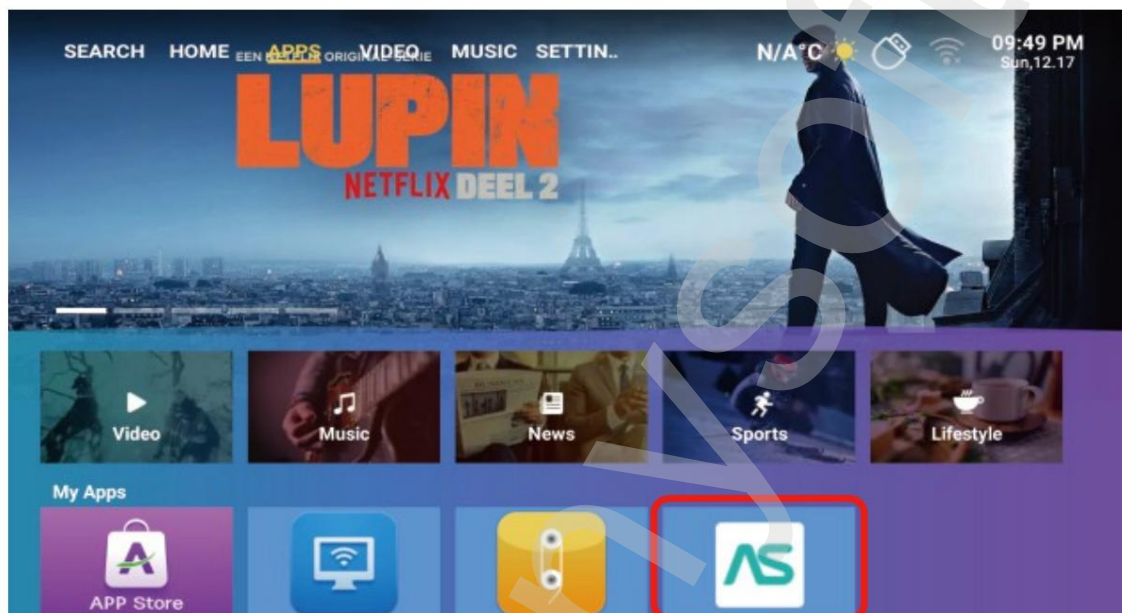

Свържете се с мрежата

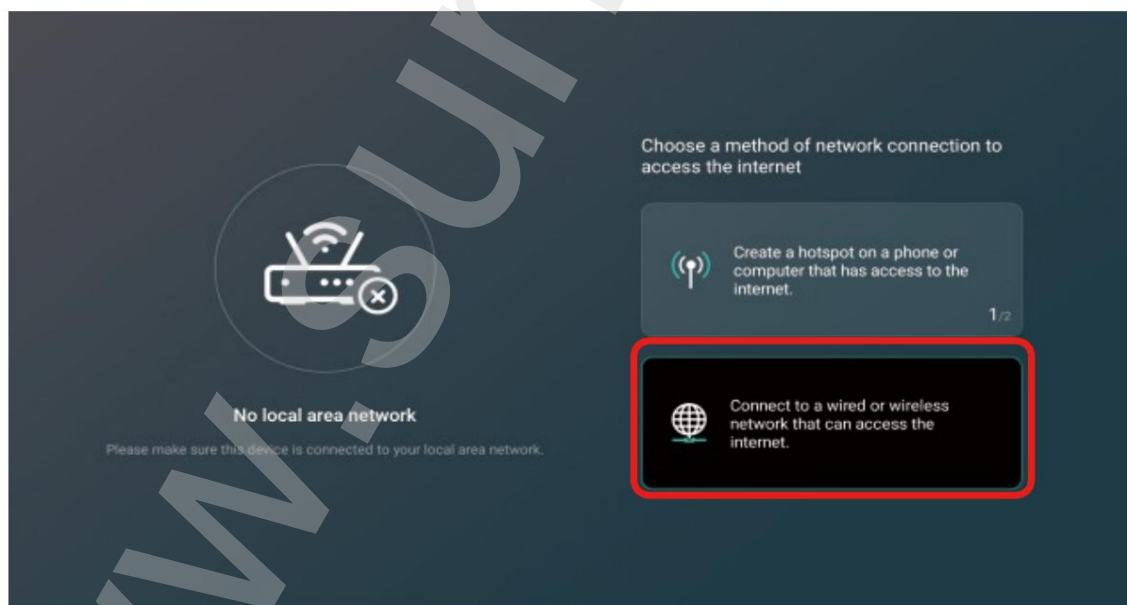

Основни настройки

Кликнете върху бутона за затваряне в горния десен ъгъл.

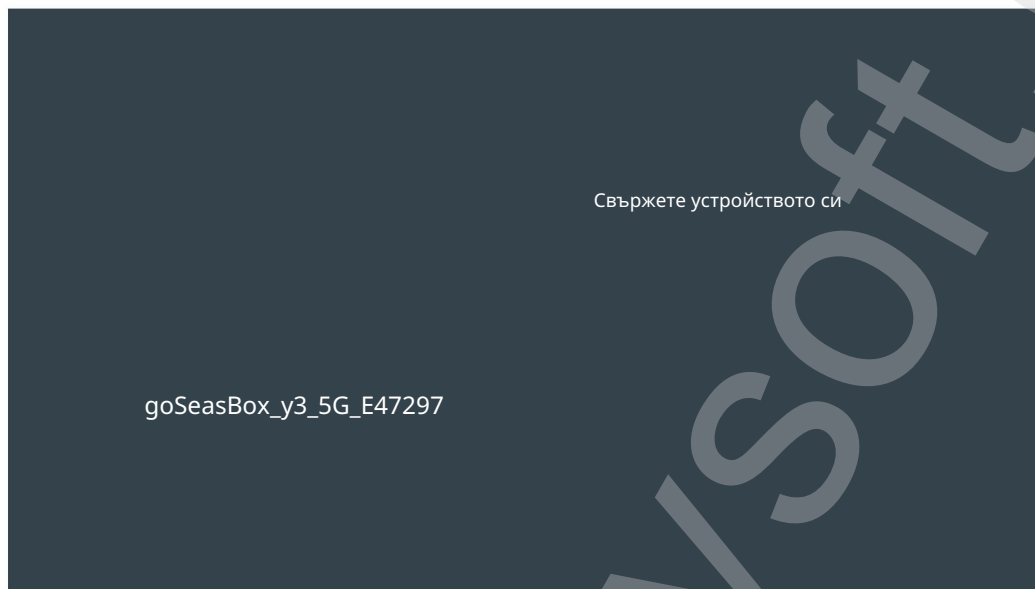

Отидете на следния интерфейс.



Успешно свързване към Wi-Fi

Основни настройки

iOS или iPad се свързват с – изберете същата WiFi мрежа

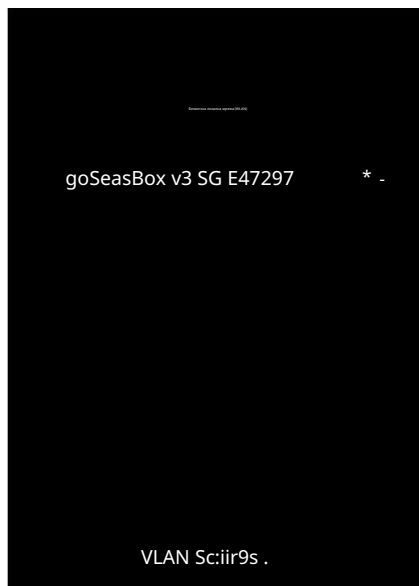

Свържете проектора.



Отворете контролния панел на телефона си
Изберете „Огледало на екрана“



Огледалното копиране на екрана беше успешно.



Основни настройки

4. Огледално отразяване на екрана на Android и Microsoft

Натиснете бутона „нагоре“ на дистанционното управление и щракнете върху „Miracast—tReceiver“ в менюто „ПРИЛОЖЕНИЯ“ .



Следващото изображение показва същия интерфейс на екрана.



Основни настройки

4.1 Проектиране на екрана на телефон с Android: Отворете

Включете „WiFi“.

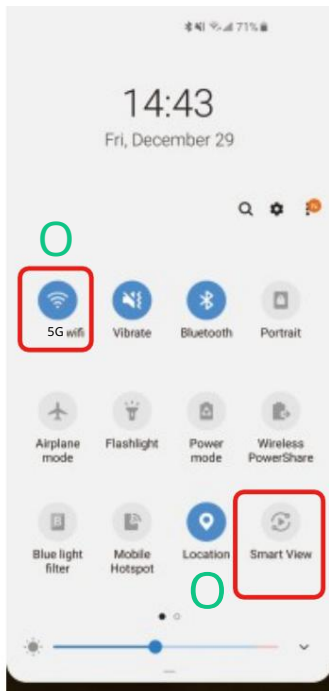

конзолата на телефона, Свържете проектора към устройството [ADT—3].
Кликнете върху „Smart View“ на вашия телефон Samsung.

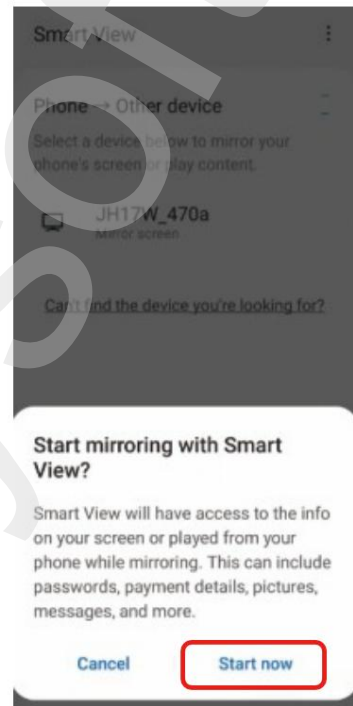
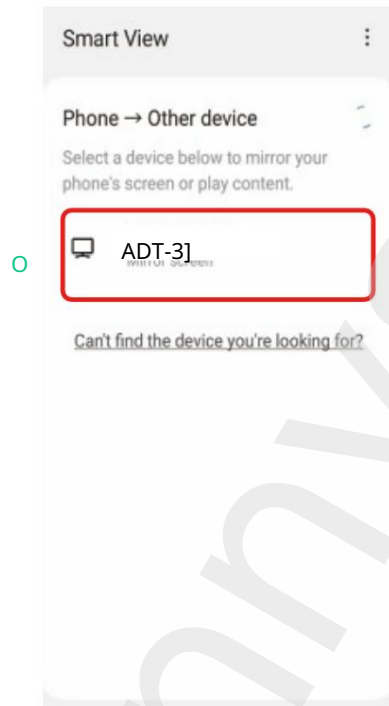

4.2 Проектиране на екрана на лаптоп на Microsoft:

Натиснете клавиша с логото Windows [WIN+k] на клавиатурата.



Изберете [ADT—3] за свързване и стартирайте безжичното проектиране.

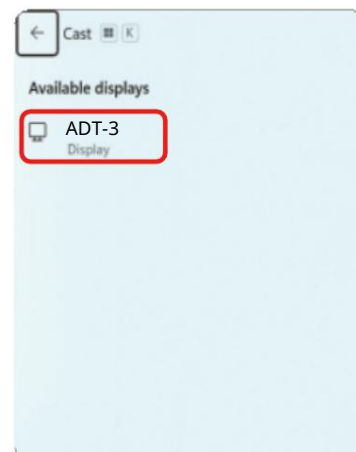

Основни настройки

5. Как да отворите USB устройство за проектор

След като свържете USB устройството към проектора, натиснете бутона "нагоре" на дистанционното управление и щракнете върху "FileManager" в менюто "APPS".



Проекционно разстояние и размер



Съотношението на проектиране е 1,5:1, а избираемото разстояние е от 3,2 фута до 16,3 фута.

Отстраняване на неизправности

По време на работа на проектора могат да възникнат следните проблеми.

Когато отстранявате неизправности, моля, разгледайте възможните причини, които биха могли да причинят проблема.

1. Защо нищо не работи, когато е свързано външно USB устройство

Уверете се, че вашето USB устройство отговаря на следните условия: (например: Ако форматът на вашия USB диск е NTFS, капацитетът на USB диска трябва да е по-малък от 128GB. Размерът на видеото трябва да е по-малък от 2TB.

Формати на USB дискове	Максимален капацитет на паметта USB диск	Максимален размер на един файл
NTFS	256GB	2TB
FAT32	32GB	4GB
МАЗНИНИ	2 ГБ	2 ГБ
EXFAT	256GB	16EB

Поддръжка на файлове МАЗНИНИ	Файл с изображение	JPEG, PNG, BMP
	Аудио файл	MP3, WMA, AAC, WAV, FLAC
	Видео файл	MP4, MKV, TS, RMVB, AVI, VOB, MPG

2. Защо има изображение от проектора, но няма звук?

- Проекторът или свързаното устройство (компютър, телевизор и др.) е с изключен звук.
- Dolby аудио не се поддържа.
- Fire Stick: Отидете в „Настройки“ и намерете „Дисплей и звук“. След това изберете „включено“ за „навигационни звуци“.
- За „съраунд звук“ изберете „Стерео (или РСМ)“.

Отстраняване на неизправности

3. Как да разреши ситуация, в която не мога да контролирам съдържанието в NEFIX или други приложения?

Метод 1:

Натиснете бутона  четири пъти подред. Дистанционното управление ще превключи в режим на мишка. Върнете се към оригиналния режим на дистанционно управление и следвайте същите стъпки.

Натиснете 4 пъти за с теб



Метод 2:

Задръжте бутона в  натиснат за 3 секунди; дистанционното управление превключва режим на ролетна щора. Върнете се в оригиналния режим на дистанционно управление и направете същото.



Дълго натискане за 3 секунди



Метод 3:

USB порт, свързан към мишката.

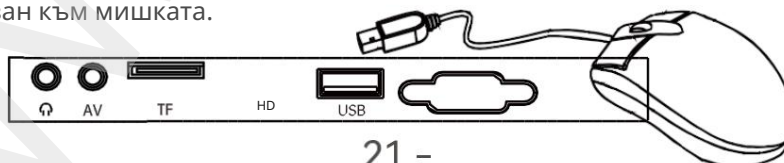



MADE IN CHINA



Доставчик/Дистрибутор
Sunnysoft sro
Kovanecká 2390/1a
19000 Прага 9
Чешка република
www.sunnysoft.cz

User Manual

BW-V8

www.sunmsoft.cz

Important Safeguards

Read the instruction manual carefully before using your projector and save it for future reference.

Power

- Be careful while using the power cord, avoid excessive bending; The damage to the power cable may cause electric shock and fire.
- Unplug the power cord if the projector is powered off and not in Use.

Installation

- To get the best watching experience, use your projector in a darkened room.
- Please use the projector carefully, dropping or crashing may damage its internal components.

Cleaning

- Unplug the power cord.
- Clean the outer surface of the projector regularly with a damp cloth. Neutral detergent can be used.
- Please wipe the lens down with a microfiber cloth to prevent scratches
- Please clean the projector's vents and speakers regularly by banister brush.

Attention! High Temperature

- Avoid touching the projector ventilation (inlet) if the appliance is in use or was in use recently to prevent burns and scalds.
- Please do not look into the lens directly while the projector is turned on. It may cause damage to your eyes.

Tips

- Please do not disassemble the projector by yourself, otherwise it will void your warranty
- Please keep the projector away from water or any other liquids as it is not waterproof
- Please do not put the projector in wet or moist conditions to prevent electric shock.
- To ensure the stability of heat dissipation, please adjust the tilt foot of the projector before starting.

Notice

- To get the best watching experience, use your projector in a darkened room.
- Dolby support NOT supported. Please turn off Dolby digital in your device.

Package Include

Projector x1

Product Manual x1

Remote Control(Battery not Included) x1

Power Cable x1

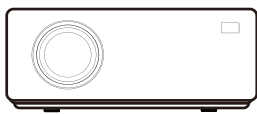

Projector

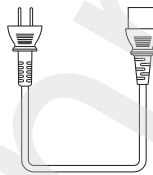

Power cable



Remote Control
(Battery not Included)

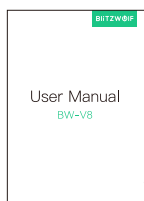

Product Manual

Part Names of the Projector

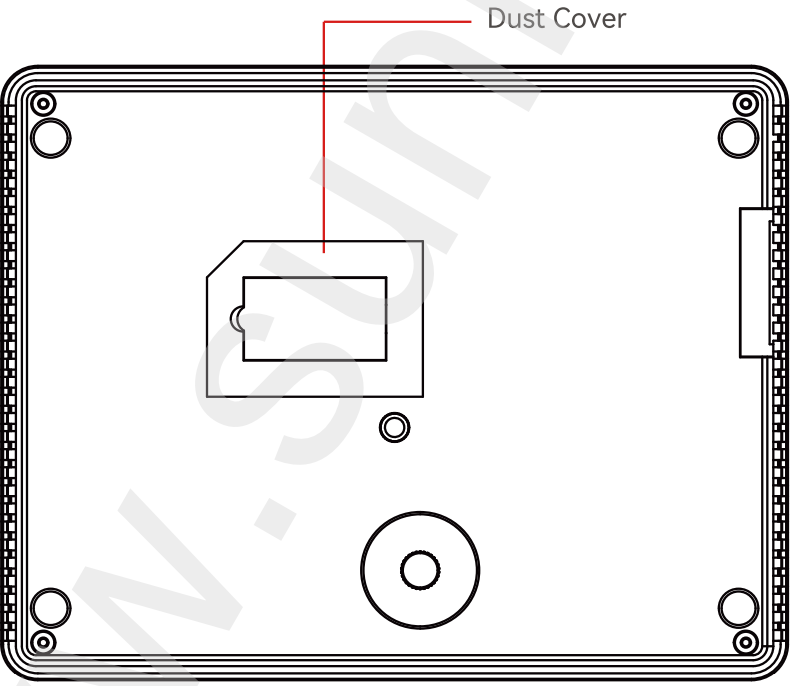
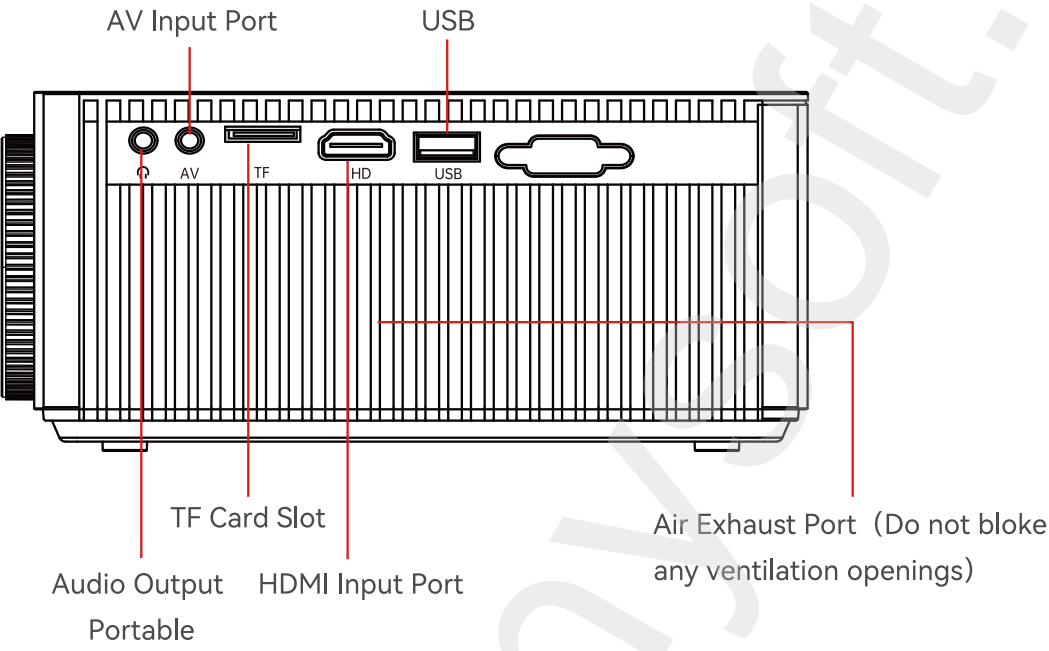

Part Names of the Projector

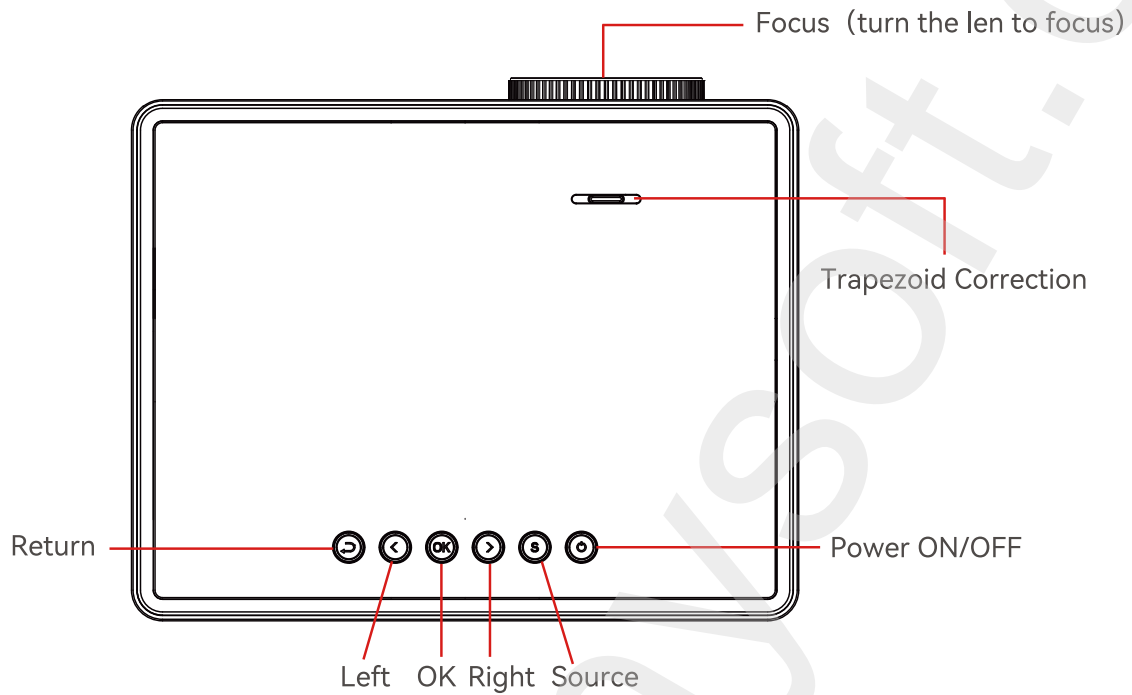

Part Names of the Remote Control

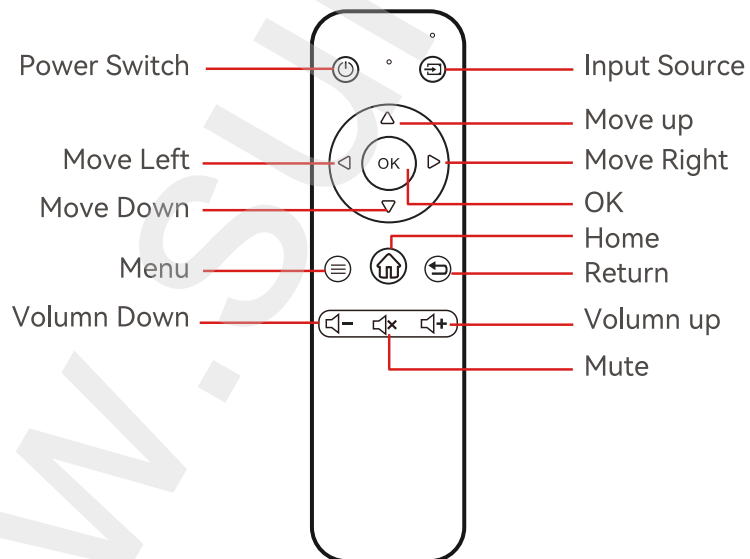

How to connect devices

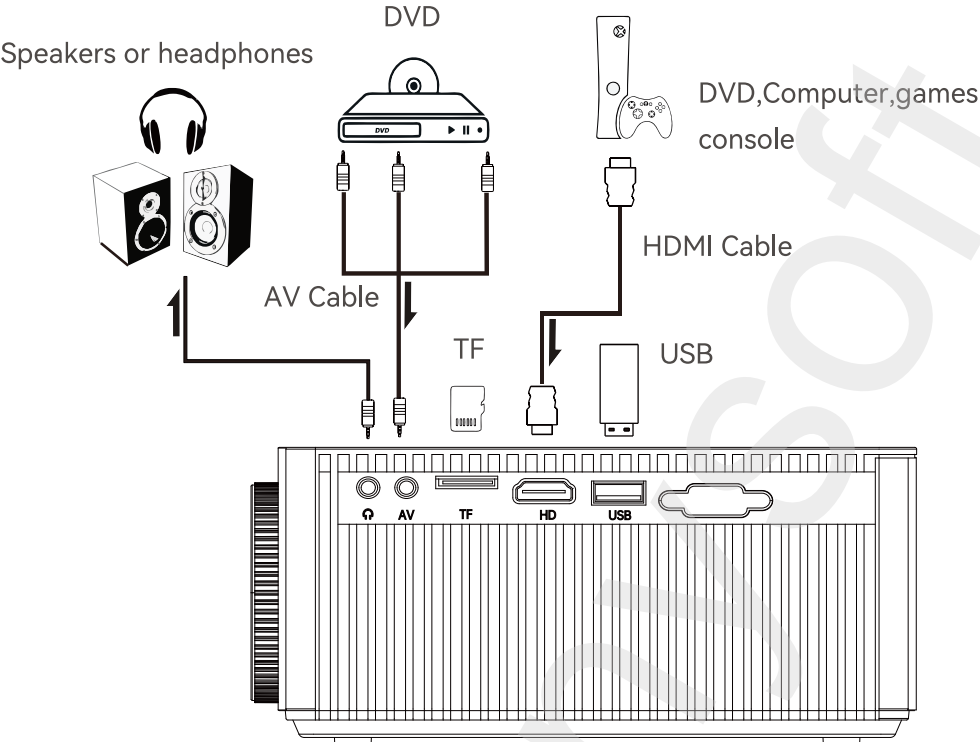

Please choose the HDMI channel to connect the output device like game consoles, DVDs, computers, or TV sticks.

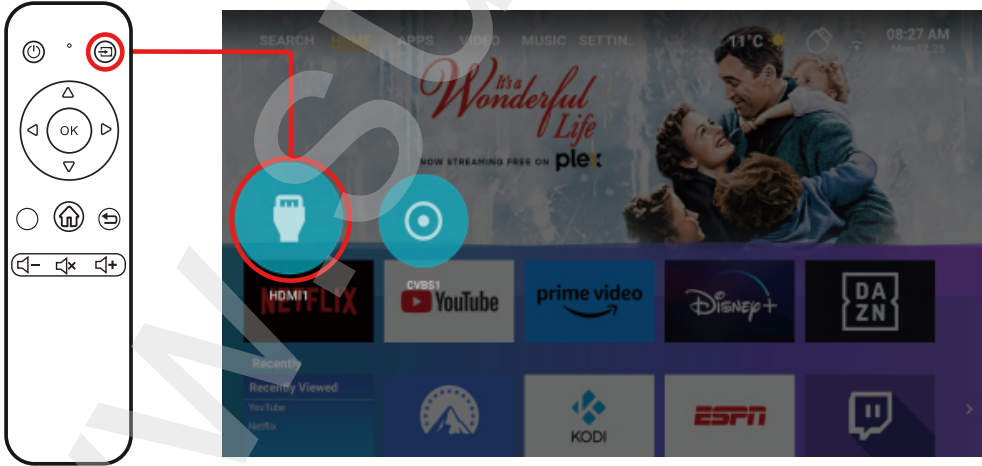

Installation and debugging

1. Projector installation

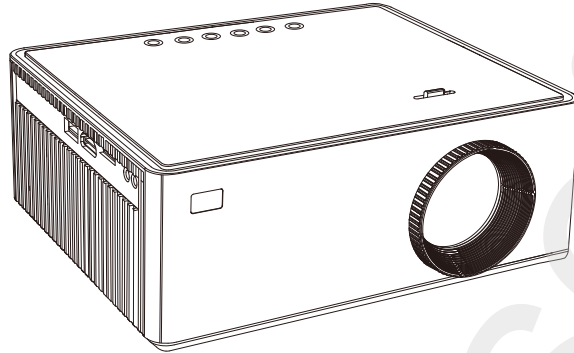

Place horizontally

2. Power on and Start up

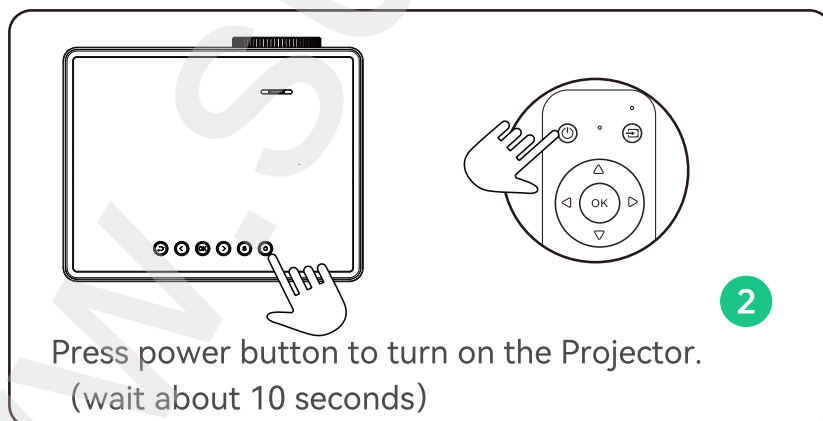
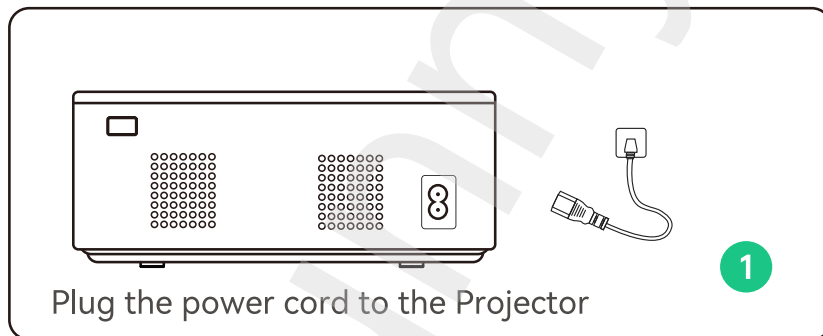

How to clean dust

English

When there are black spots on the screen, it is because the display screen is covered with dust.



Tear off the dust removal cover and use a long cotton swab or air blow gun to remove dust.

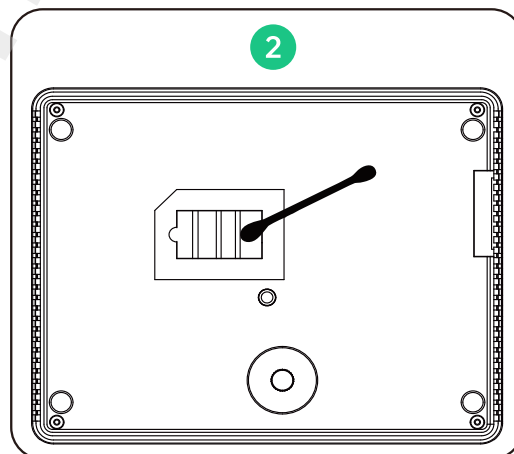
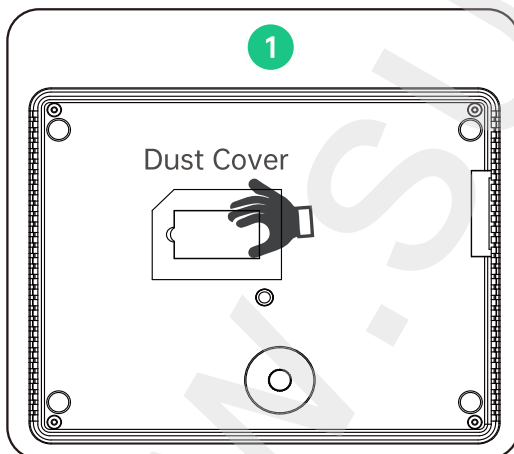

How to install

Click "Settings" and Select "Projection Method" from the "Projection" option.

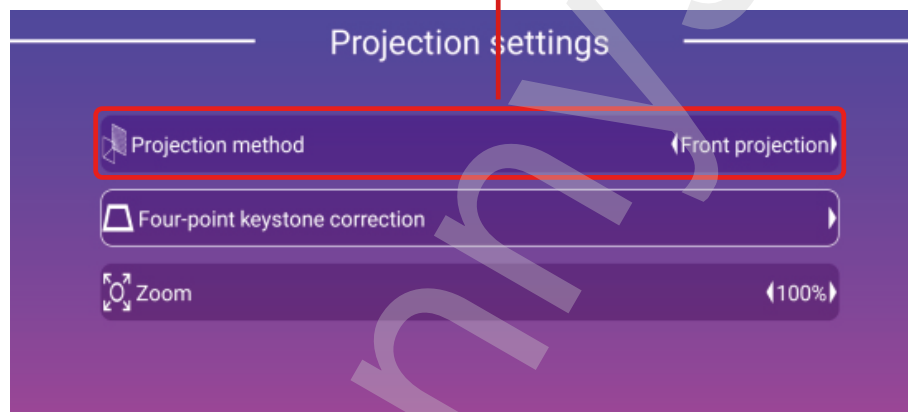
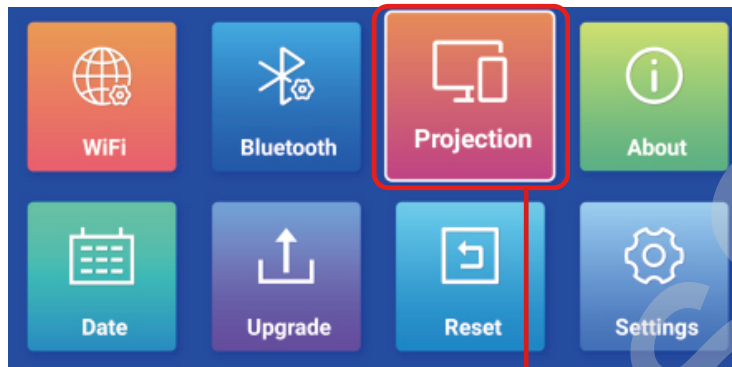

Installation methods:

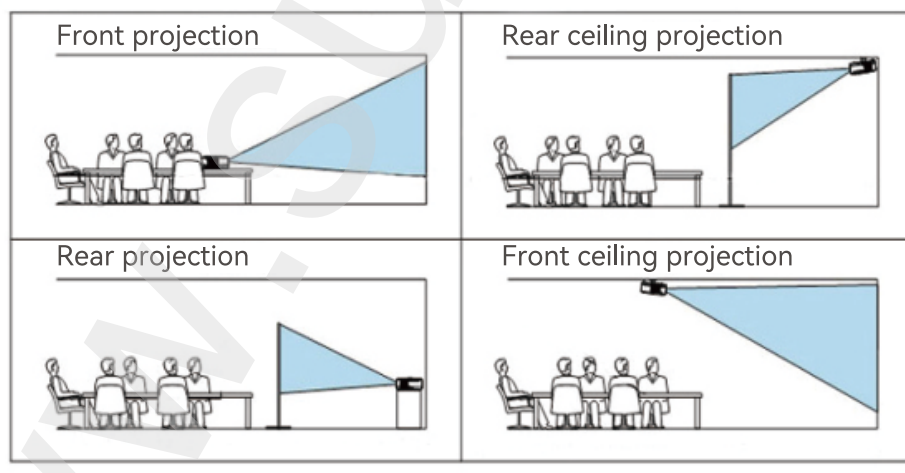

How to physically adjust the screen

- When the image is blurry(Figure 1),it is recommended to adjust the focus knob until the image is clear.
- When the picture is trapezoidally distorted(Figure 2),it is recommended to adjust the keystone correction knob.
- When the screen is rotated(Figure 2),then place the projector on a level surface .
- When the size of the two sides of the screen is different(Figure 3),please adjust the position of the projector so that the lens is facing the curtain or wall.

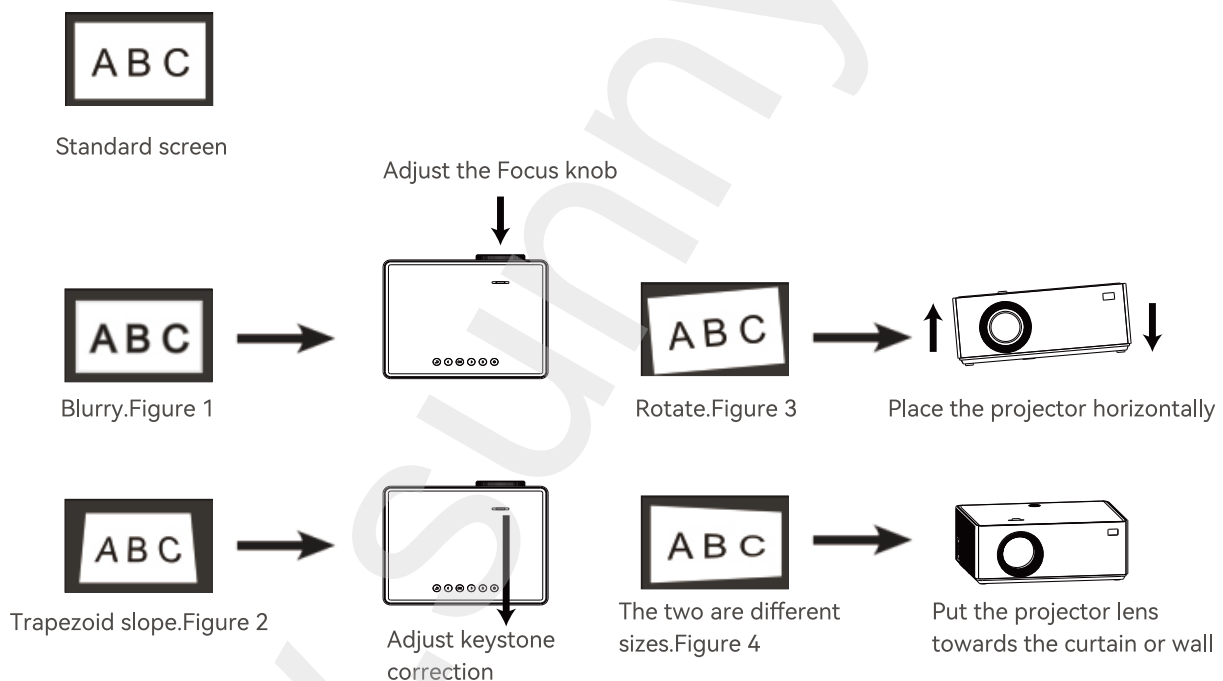

Tip:Only the remote control has up and down buttons.

How to software adjust the screen

Click “Settings”, select “Four-point keystone correction” from the “Projection” option.



Four-point keystone correction: stretch the screen four points to make the screen horizontal and vertical.

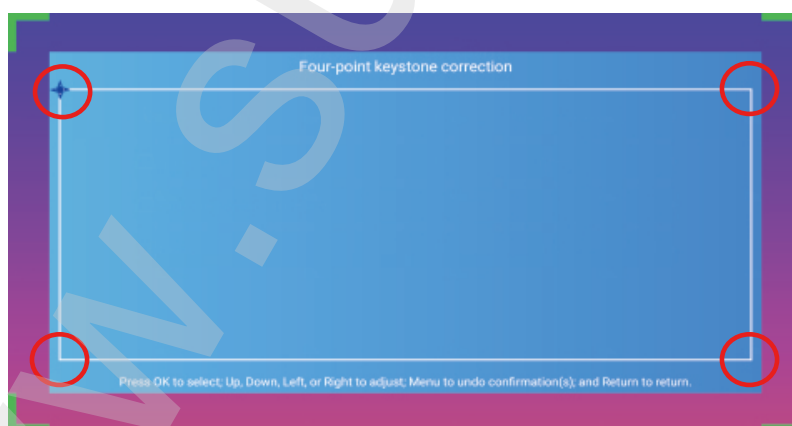

Basic setting

1. Projector connect to WIFI device

- 1 Click “Settings”, select “WiFi”.

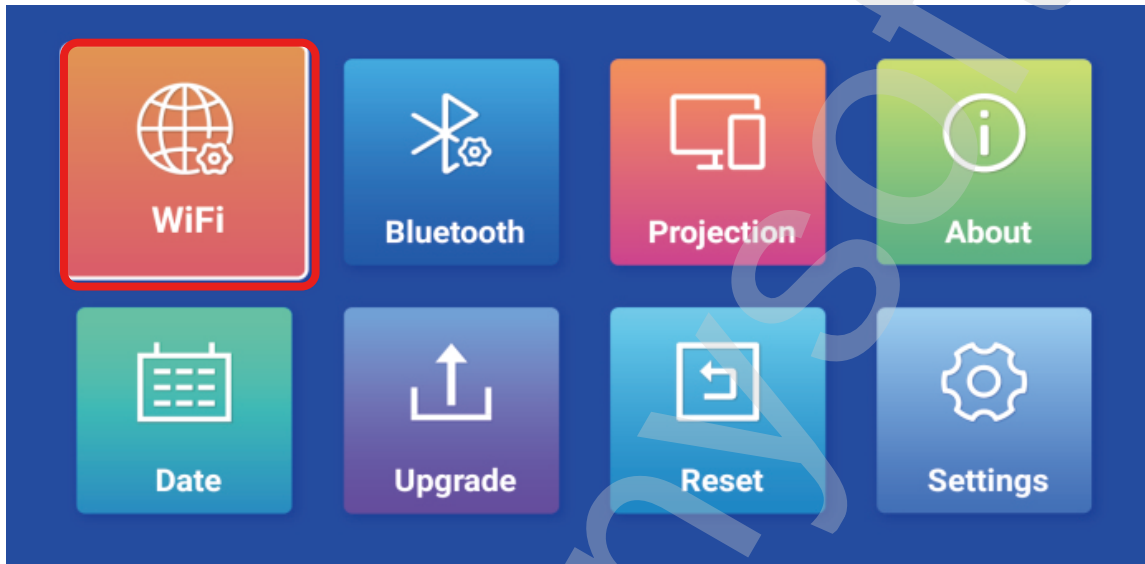

- 2 Select a network and connect.

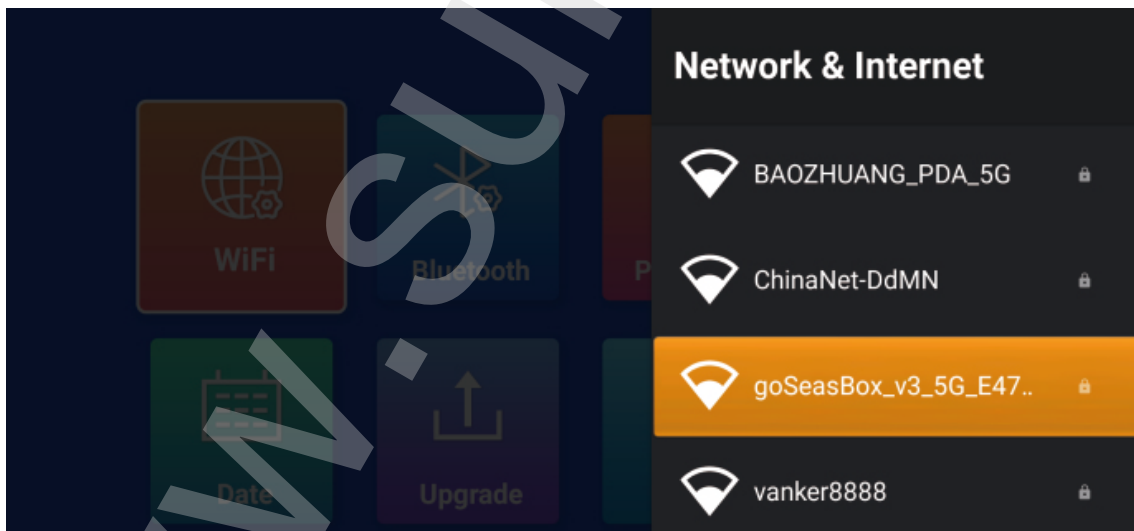

Basic setting

2.Projector connect to BT device

- 1 Click “Settings”,select the “Bluetooth”.

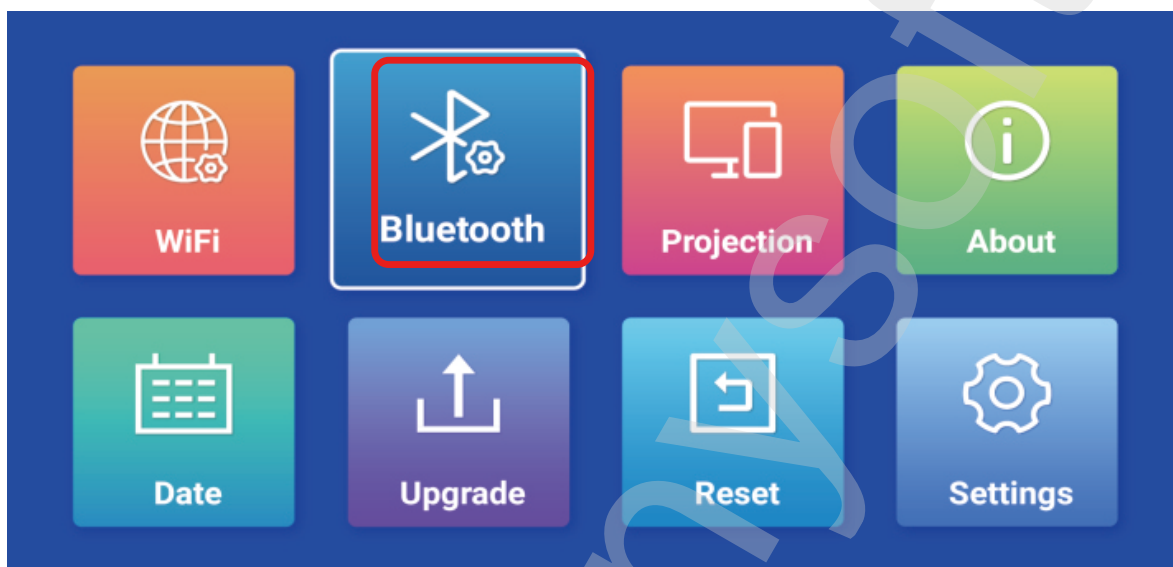

- 2 Search bluetooth device name and connect it.

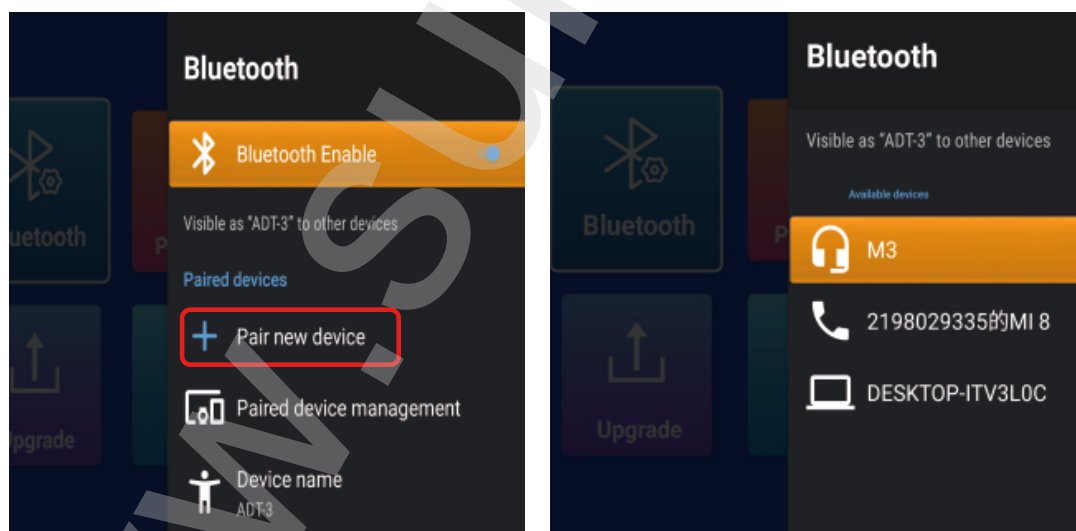

Basic setting

3.Apple Phone screen projection projection

Press the “up” button on the remote control, and Click “AirScreen” on the "APPS" option.

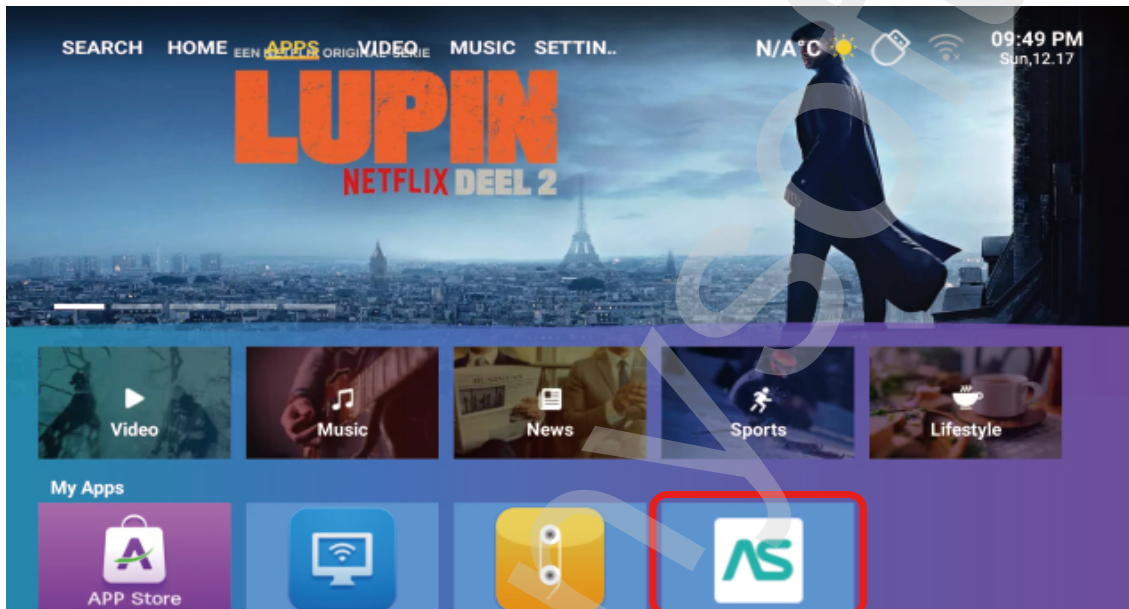

Connect the network

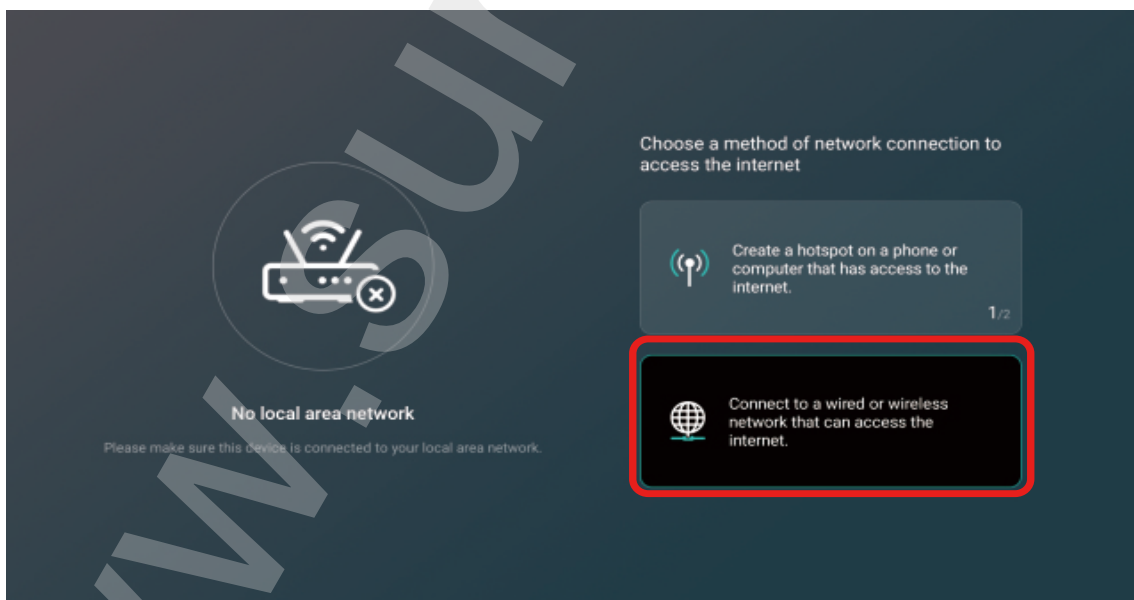

Basic setting

Click the close button in the upper right corner.

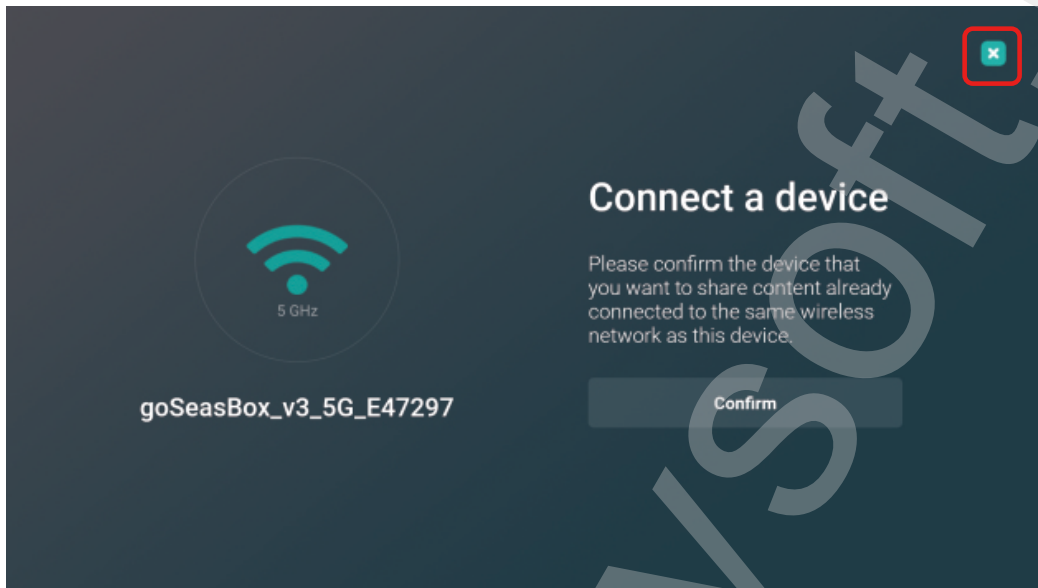

Enter the following interface.



WIFI successfully connected

Basic setting

- 1 iOS or iPad connect to the same WiFi



- 2 Open the phone console, select "Screen Mirroring"

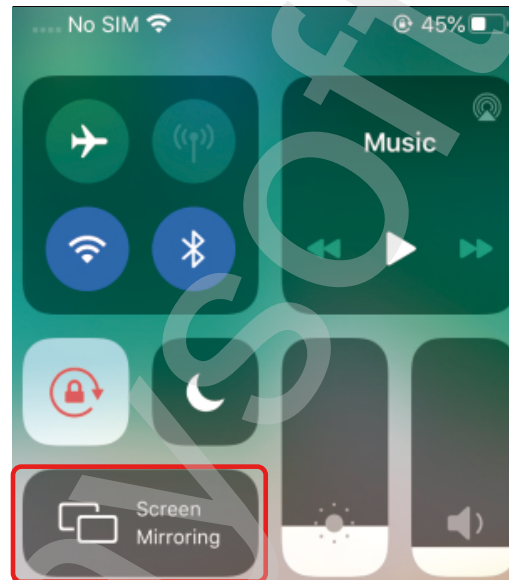

- 3 connect the projector device.

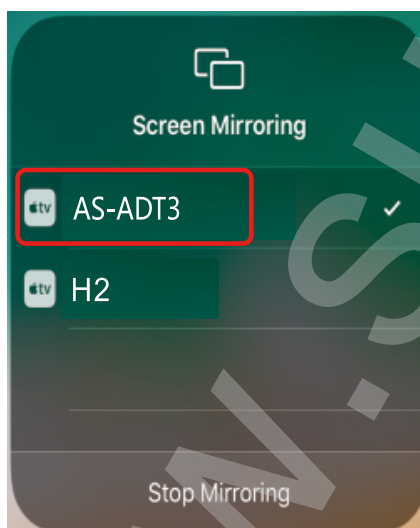

- 4 Screen casting successful.

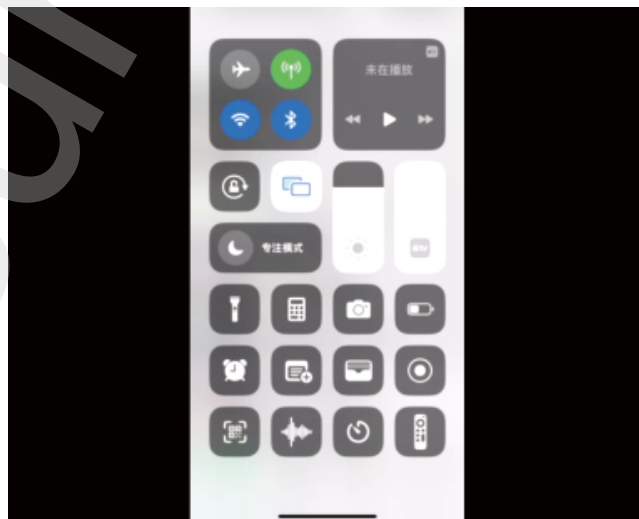

Basic setting

4. Android and Microsoft system screen projection

Press the “up” button on the remote control, and Click "MiracastReceiver" on the "APPS" option.

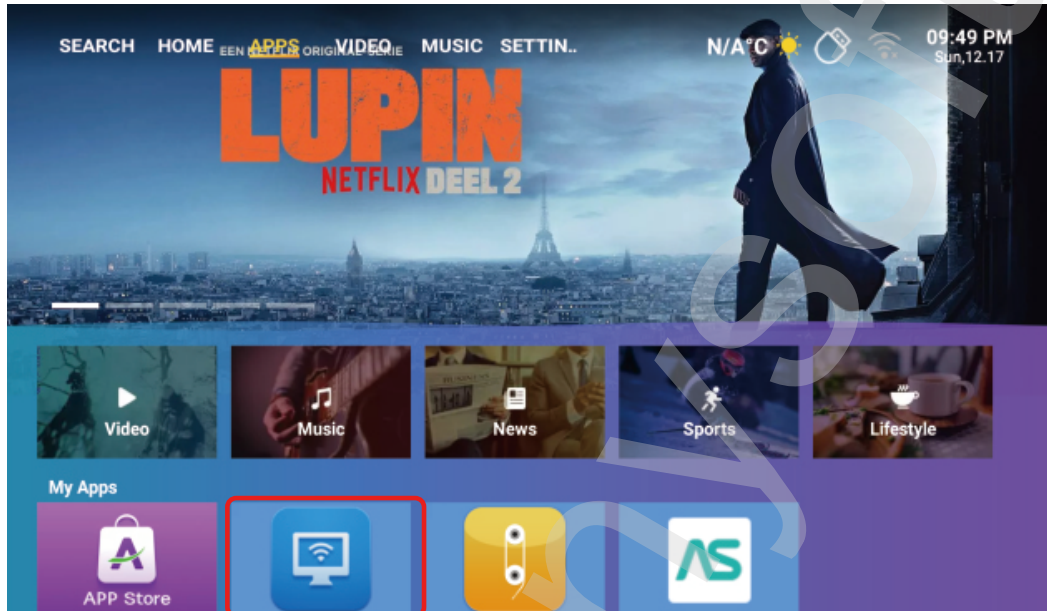

The following figure shows the same screen interface.



Basic setting

4.1 Android phone screen projection:

- 1 Turn on “WiFi”.
- 2 Open phone console, click “Smart View” on the Samsung Phone.
- 3 Connect projector device [ADT-3].

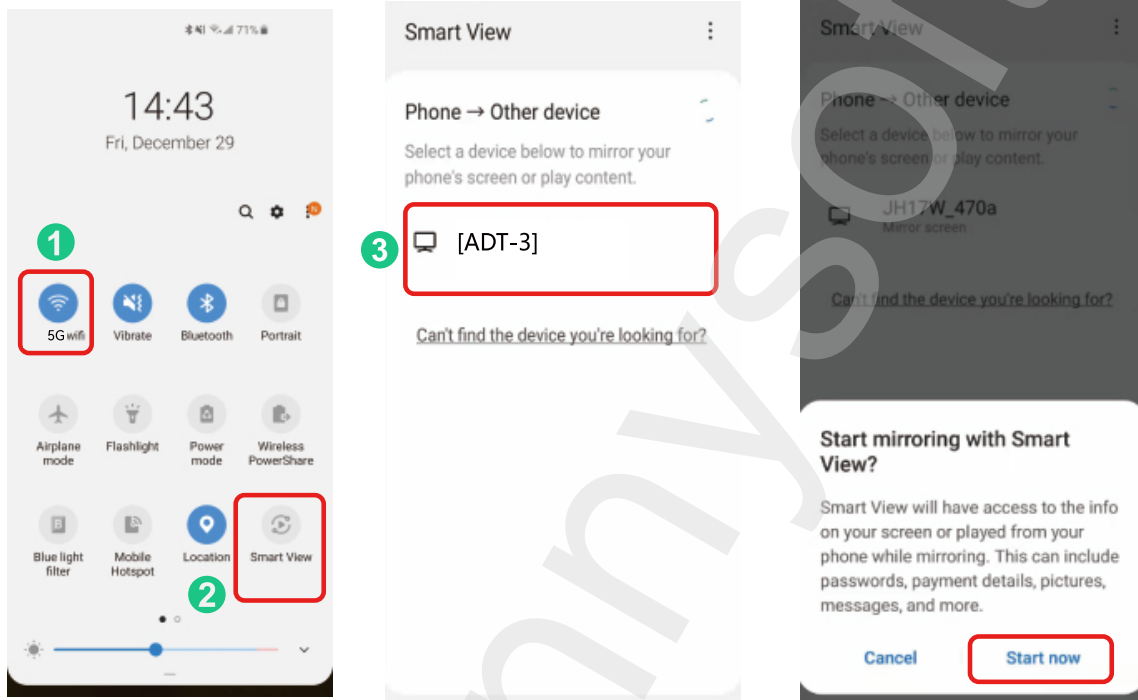

4.2 Microsoft laptop screen projection:

- 1 Press Windows logo key [WIN+k] on your keyboard.
- 2 Select [ADT-3] to connect and start wireless projection.

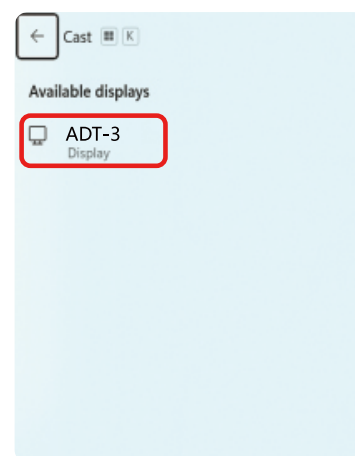

Basic setting

5.How to open a USB drive for a projector

Projector inserted into USB,press the “up” button on the remote control, and Click "FileManager" on the "APPS" option.



Projection distance and size



The projection ratio is 1.5:1 and the optional distance is 3.2 FT to 16.3FT.

Troubleshooting

Problems listed below might occur during the operation of your projector. Please refer to the possible factors which might cause the issue to do troubleshooting.

1. Why doesn't anything work when external USB flash device

Please make sure your USB drive meets following conditions: (for example: If the format of your USB drive is NTFS, The memory capacity of USB drive must be under 128G. The memory of video must be under 2T)

Formats of USB Drive	Maximum memory capacity of USB drive	Maximum capacity of a single file
NTFS	256G	2T
FAT32	32G	4G
FAT	2G	2G
EXFAT	256G	16EB

Support file forat	Image file	JPEG,PNG,BMP
	Audio file	MP3,WMA,AAC,WAV,FLAC
	Video file	MP4,MKV,TS,RMVB,AVI,VOB,MPG

2. Why is the display of the projector available but without audio?

- The projector or the connected device (PC, TV, etc.) is muted.
- Dolby sound is not supported.
- Fire stick: Enter "Setting" and find "Display & Sound". Then select "on" for "navigation sounds". Select "Stereo (or PCM)" for "surround sound".

Troubleshooting

3.How to solve when the content in NEFIIX or other APPS can't be operated?

Method 1:

Press the “⊞” button 4 consecutive times,The remote control will switch to mouse mode. Switch back to the original remote control mode and follow the same steps.

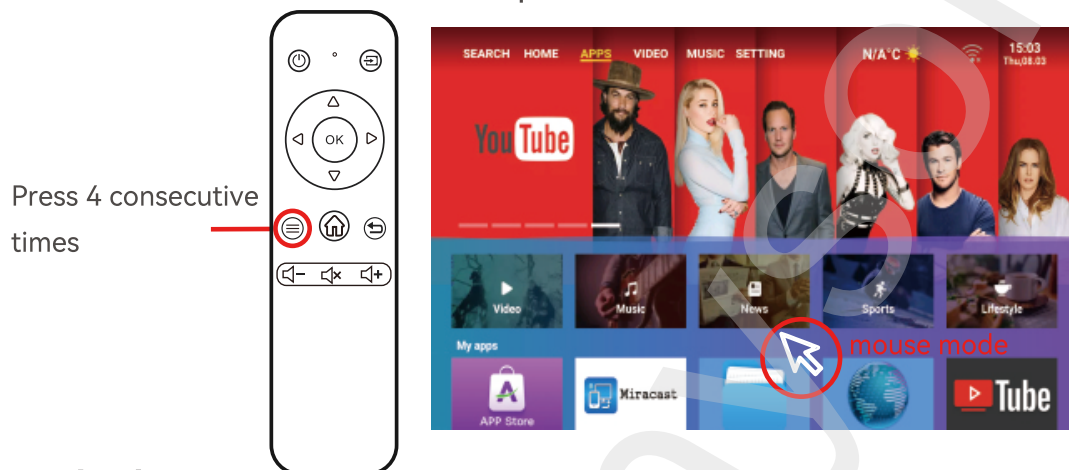

Method 2:

Long press the “⊞” button for 3 seconds,The remote control will switch to roller mode. Switch back to the original remote control mode and follow the same steps.

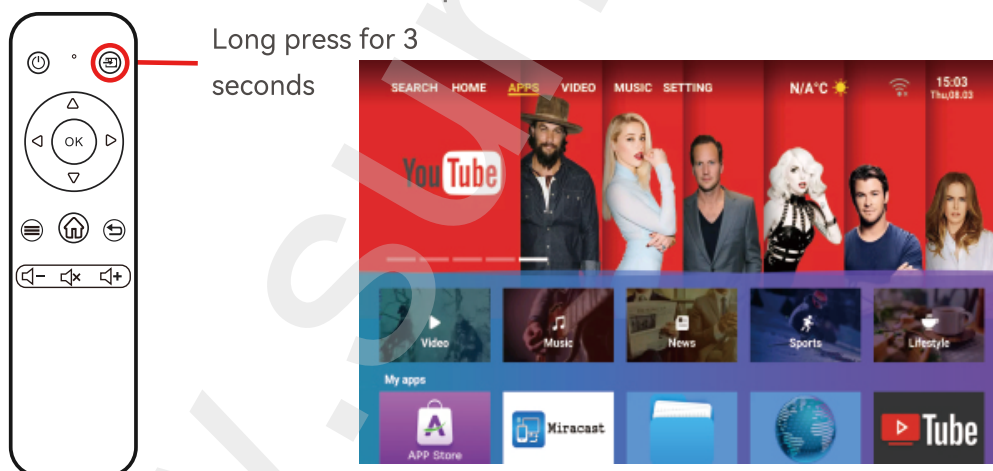

Method 3:

USB port connected to mouse.

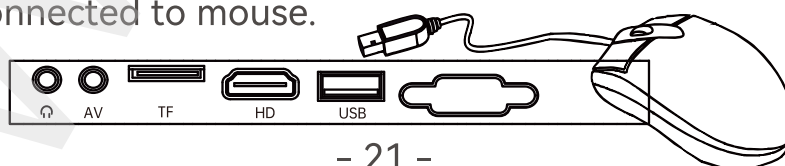



MADE IN CHINA



European agent: VISHTEC Ltd
Email: compliance@vish-tec.com
Address: 3 rd floor office 5, Plovdiv 2 Liuben Karavelov bul, 4002
Bulgaria



UK agent: CET Product Service Ltd.
Email: info@cetproduct.com
Address: Beacon House Stokenchurch Business Park, Ibstone
Rd, Stokenchurch, High Wycombe, Buckinghamshire, UK

Instrukcja obsługi

BW-V8

Ważne instrukcje bezpieczeństwa

Przed użyciem projektora prosimy o dokładne zapoznanie się z niniejszą instrukcją obsługi i zachowanie jej do wykorzystania w przyszłości.
do wykorzystania w przyszłości.

Zasilacz

- Należy zachować ostrożność podczas korzystania z przewodu zasilającego i unikać jego nadmiernego zginania; uszkodzenie przewodu zasilającego może spowodować obrażenia.

porażenie prądem i pożar.

- Jeśli projektor jest wyłączony i nie jest używany, należy odłączyć przewód zasilający od gniazdka.

gniazda.

Instalacja

- Aby uzyskać najlepsze wrażenia wizualne, należy używać projektora w zaciemnionych pomieszczeniach.
 - Obchodź się z projektorem ostrożnie, gdyż upuszczenie lub uderzenie może spowodować jego uszkodzenie.
- elementy wewnętrzne.

Czyszczenie

- Odłącz przewód zasilający.
- Regularnie czyść zewnętrzną część projektora wilgotną ściereczką.
Można stosować neutralny detergent.
- Przetrzyj soczewkę ściereczką z mikrofibry, aby zapobiec drapaniu
- Regularnie czyść otwory wentylacyjne i głośniki projektora za pomocą szczotki.
szczotka.

Uwaga! Wysoka temperatura

- Aby uniknąć oparzeń, nie dotykaj otworów wentylacyjnych (wlotów) projektora, jeśli urządzenie jest używane lub było niedawno używane.
- Nie należy patrzeć bezpośrednio w obiektyw, gdy projektor jest włączony. Może to spowodować uszkodzenie oczu.

Porady

- Nie należy samodzielnie demontować projektora, w przeciwnym razie gwarancja zostanie unieważniona.
- Trzymaj projektor z dala od wody i innych płynów, ponieważ nie wodoodporny
- Aby zapobiec porażeniu prądem elektrycznym, nie wystawiaj projektora na działanie wilgotne środowisko.
- Aby zapewnić równomierne rozpraszanie ciepła, przed uruchomieniem należy wyregulować wentylator. przechylanie stopy projektora.

Ogłoszenie

- Aby uzyskać najlepsze wrażenia wizualne, należy używać projektora w zaciemniony pokój.
- Dolby NIE jest obsługiwane. Wyłącz Dolby Digital na swoim urządzeniu.

Zawartość opakowania

Projektor x1

Instrukcja obsługi x1

Pilot zdalnego sterowania (bateria nie jest dołączona) x1

Kabel zasilający x1



Projektor

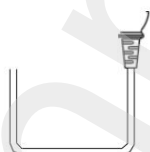

Zasilacz
kabel



Pilot zdalnego
sterowania (bateria nie
jest dołączona)



Instrukcje dotyczące produktu

Nazwy części projektora

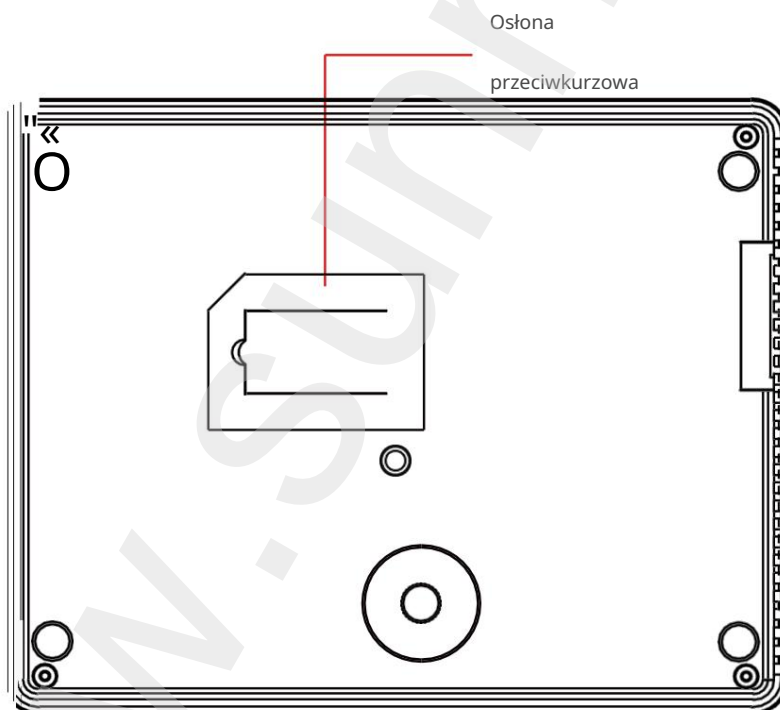
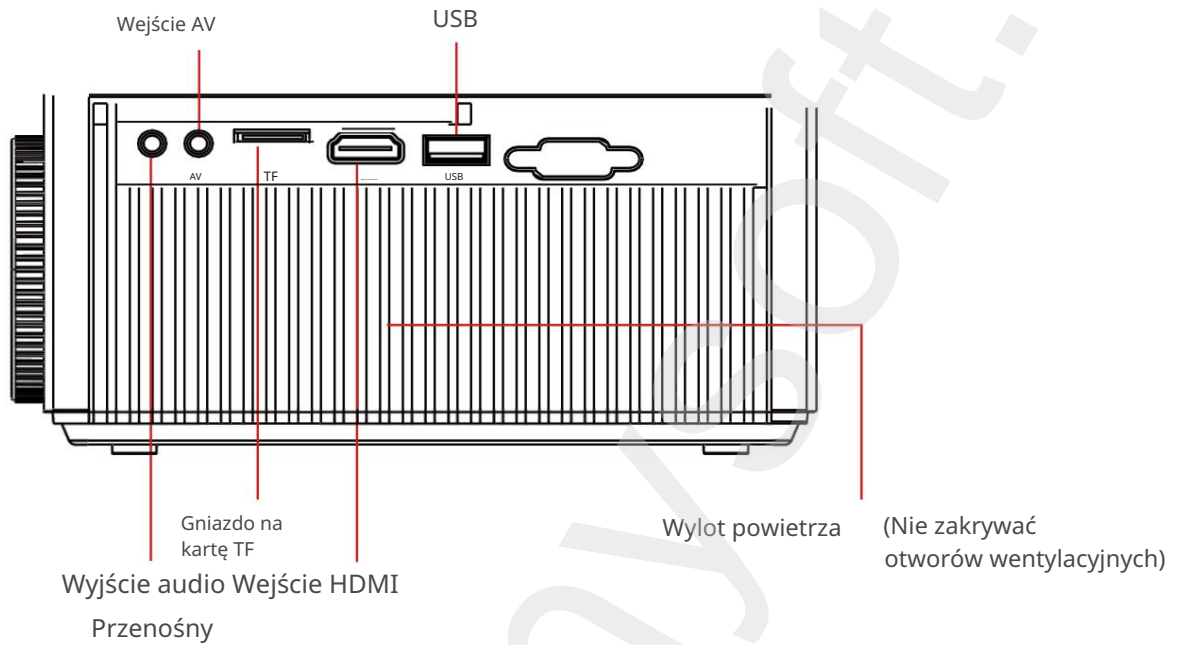

Nazwy części projektora

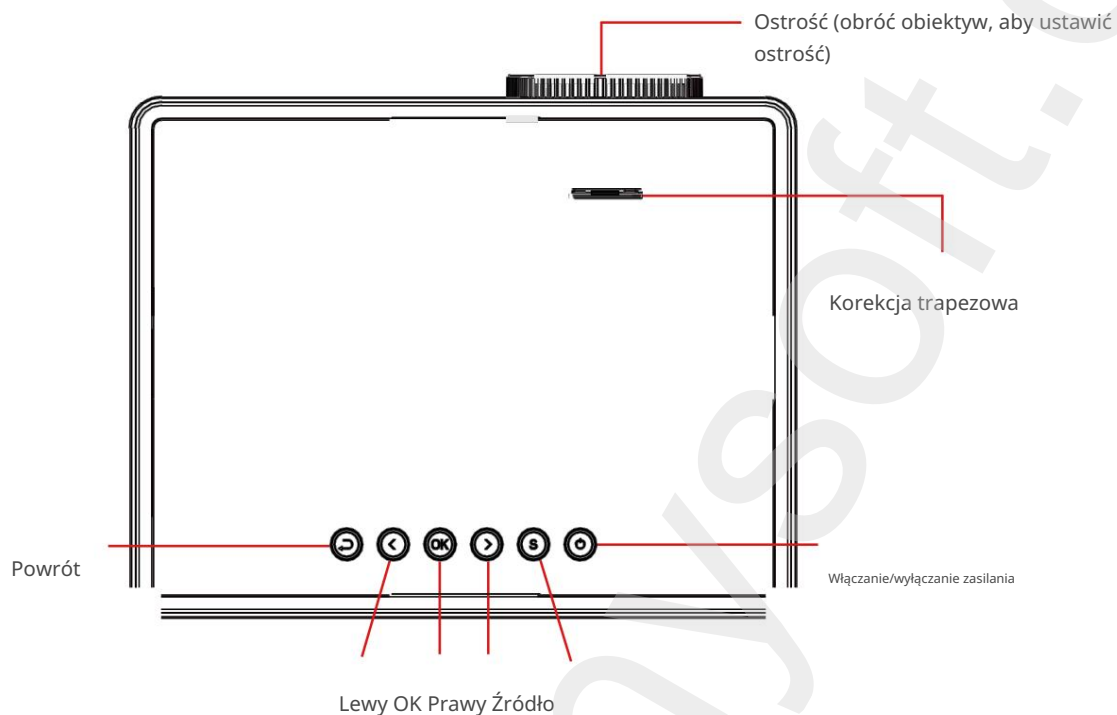

Nazwy części pilota zdalnego sterowania

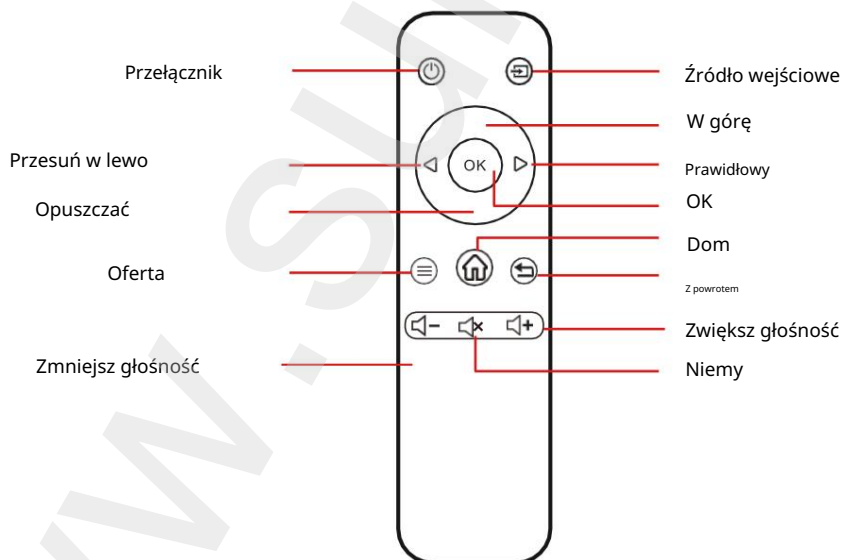

Jak podłączyć urządzenie

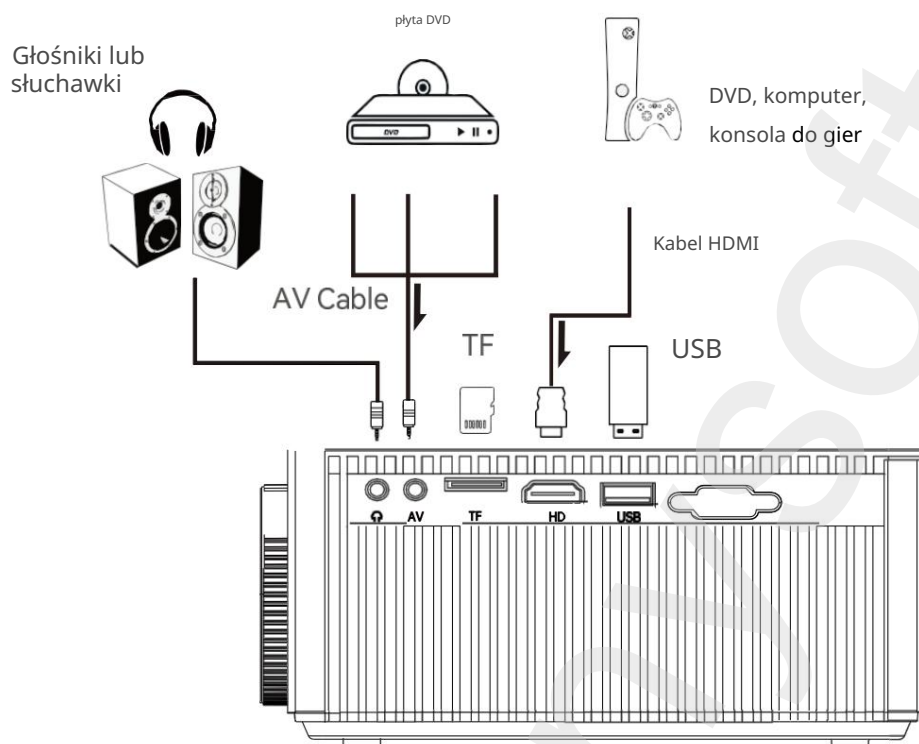

Wybierz kanał HDMI, aby podłączyć urządzenia wyjściowe, takie jak konsole do gier, odtwarzacze DVD, komputery lub tunery TV.

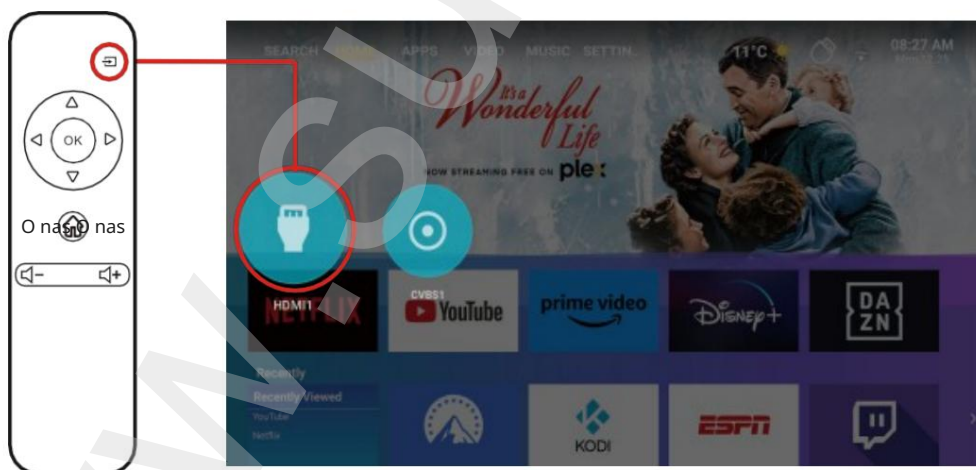

Instalacja i debugowanie

1. Instalacja projektora

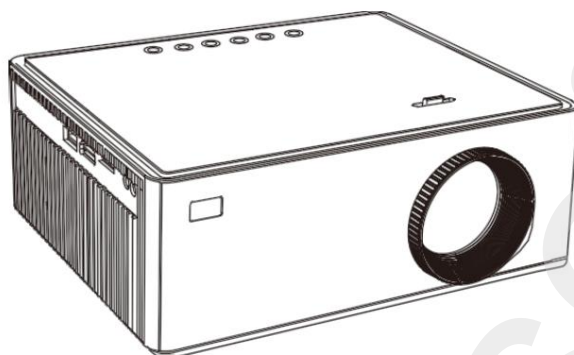

Umieścić poziomo

2. Włącz zasilanie i uruchom

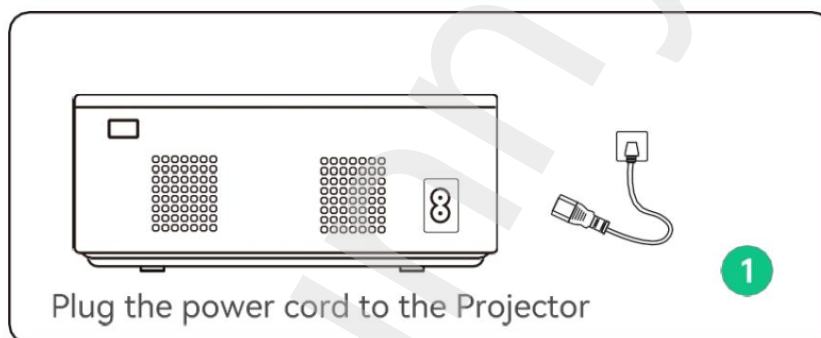

Podłącz przewód zasilający do projektora.

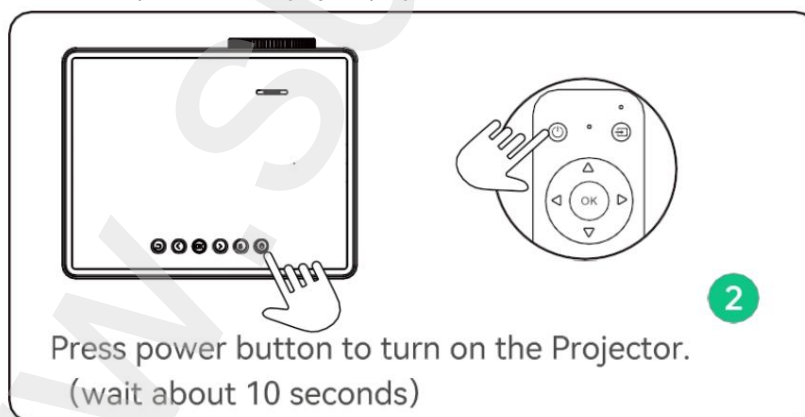

Naciśnij przycisk zasilania, aby włączyć projektor.
(Odczekaj około 10 sekund)

Jak usunąć kurz

Jeżeli na ekranie pojawiają się czarne plamy, oznacza to, że ekran jest pokryty kurzem.



Zdejmij osłonę usuwającą kurz i usuń kurz długim wacikiem bawełnianym lub sprężonym powietrzem.

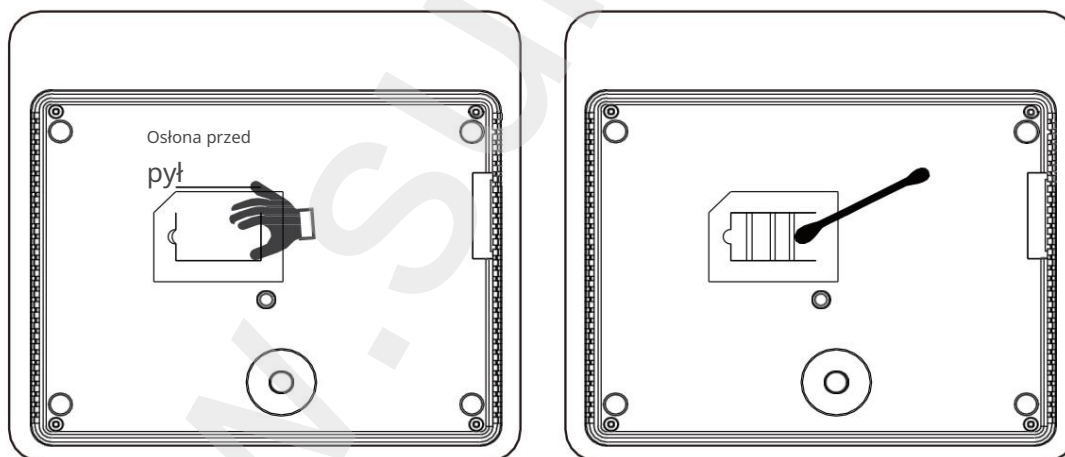

Jak zainstalować

Kliknij „Ustawienia” i wybierz „Metoda projekcji” z menu „Projekcja”.

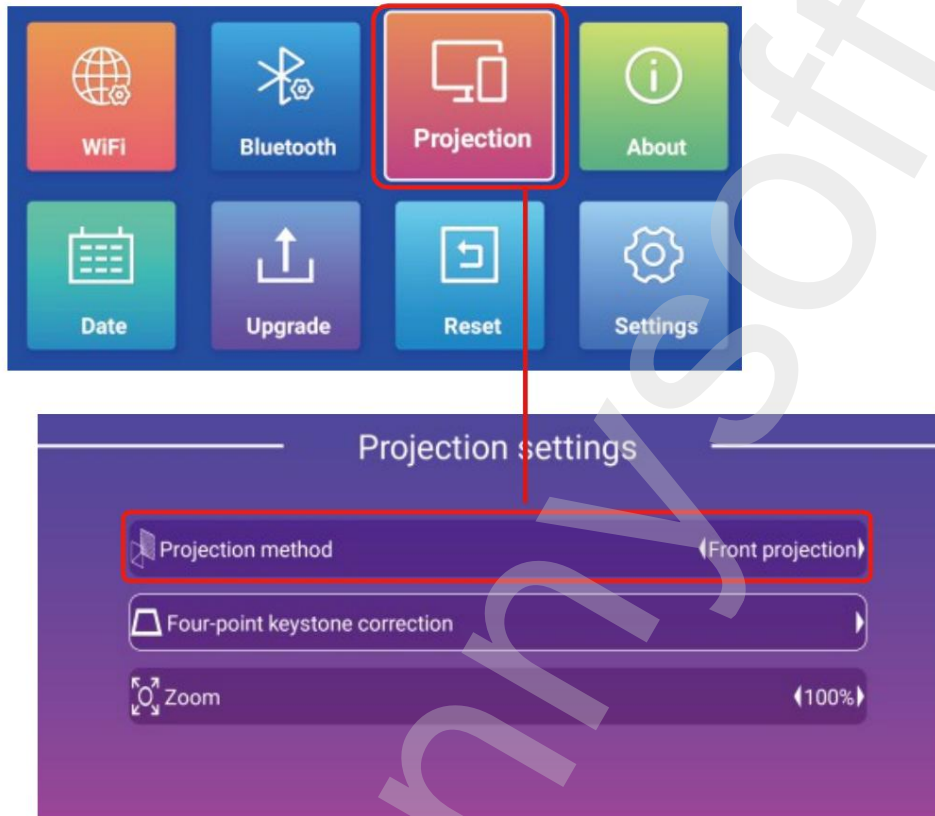

Metody instalacji:

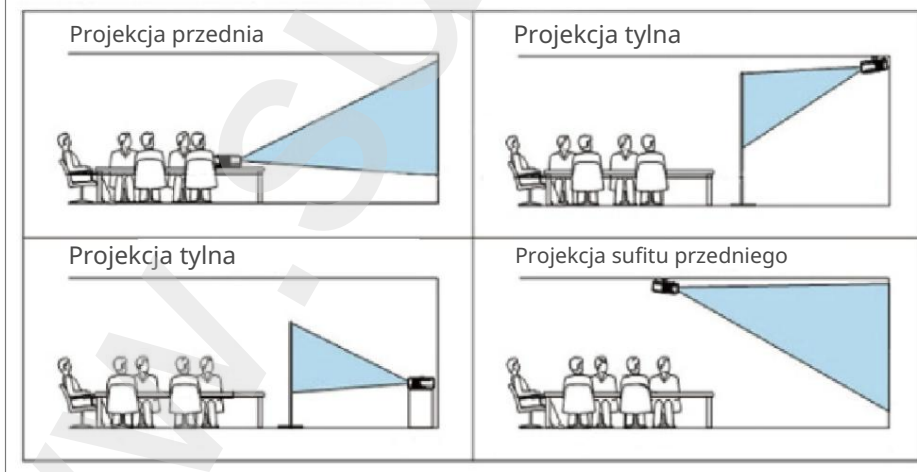

Jak fizycznie ustawić ekran

-Jeśli obraz jest niewyraźny (rysunek 1) zalecamy przekręcenie pokrętki ustawiają ostrość, aż obraz będzie ostry.

-Jeśli obraz jest zniekształcony trapezowo (rysunek 2), zalecamy wyreguluj pokrętko korekcji trapezowej.

-Jeśli ekran jest obrócony (rysunek 2), umieść projektor na płaskiej powierzchni. obszar.

-Jeśli rozmiar obu stron płótna jest różny (rysunek 3), dostosuj

Proszę ustawić projektor tak, aby obiektyw był skierowany w stronę ekranu.

lub ściana.

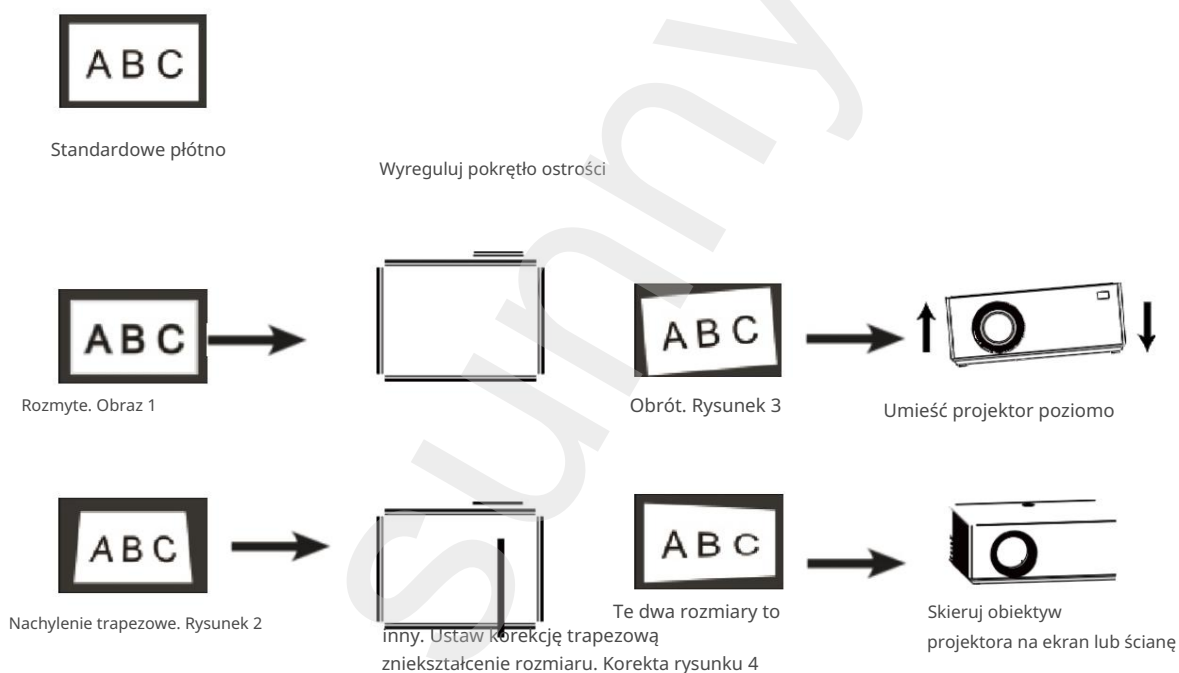

Wskazówka: Przyciski w górę i w dół są dostępne tylko na pilocie.

Jak dostosować oprogramowanie ekranu

Kliknij „Ustawienia” i w opcji „Projekcja” wybierz „Czteropunktowa korekcja trapezowa”.

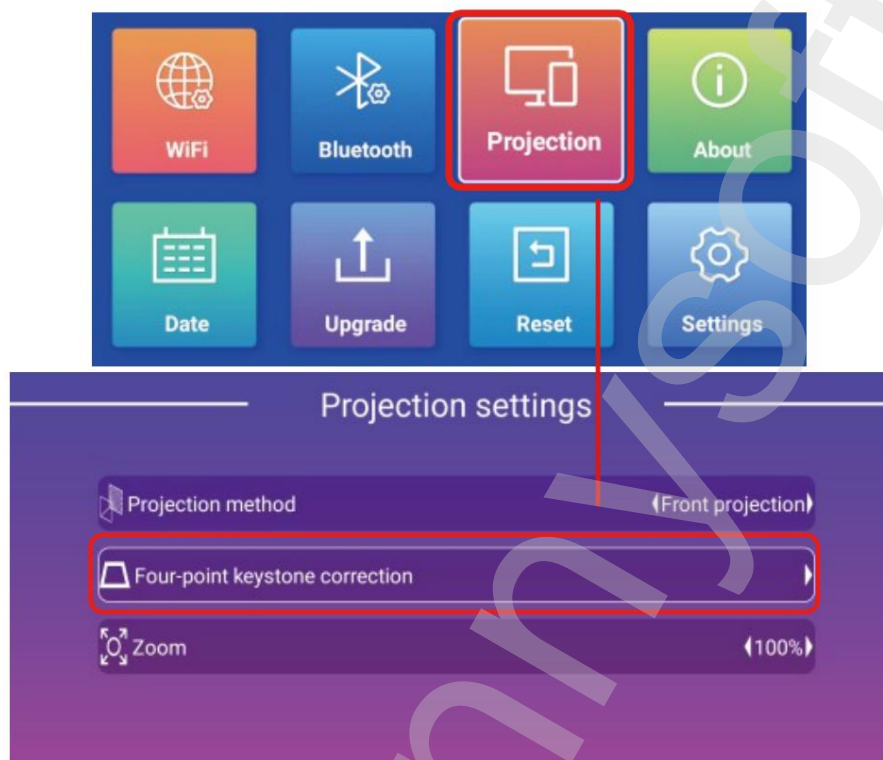

Czteropunktowa korekcja zniekształceń trapezowych: rozciąganie ekranu w czterech punktach, aby ustawić go poziomie i pionie.

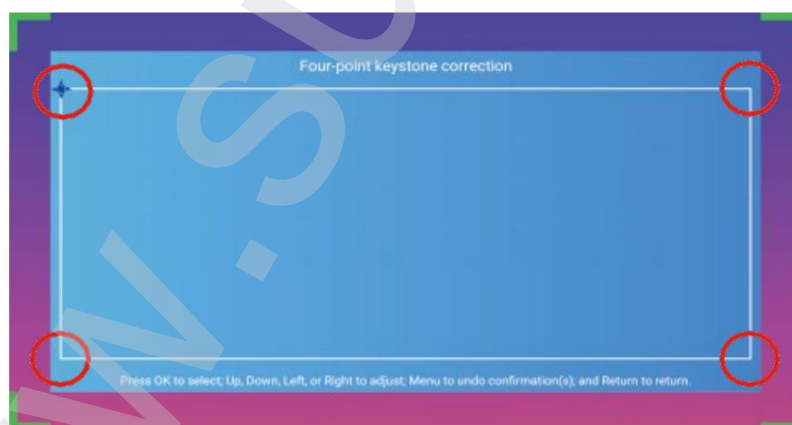

Ustawienia podstawowe

1. Podłącz projektor do urządzenia z włączoną funkcją Wi-Fi. Kliknij „Ustawienia” i wybierz „WiFi”.

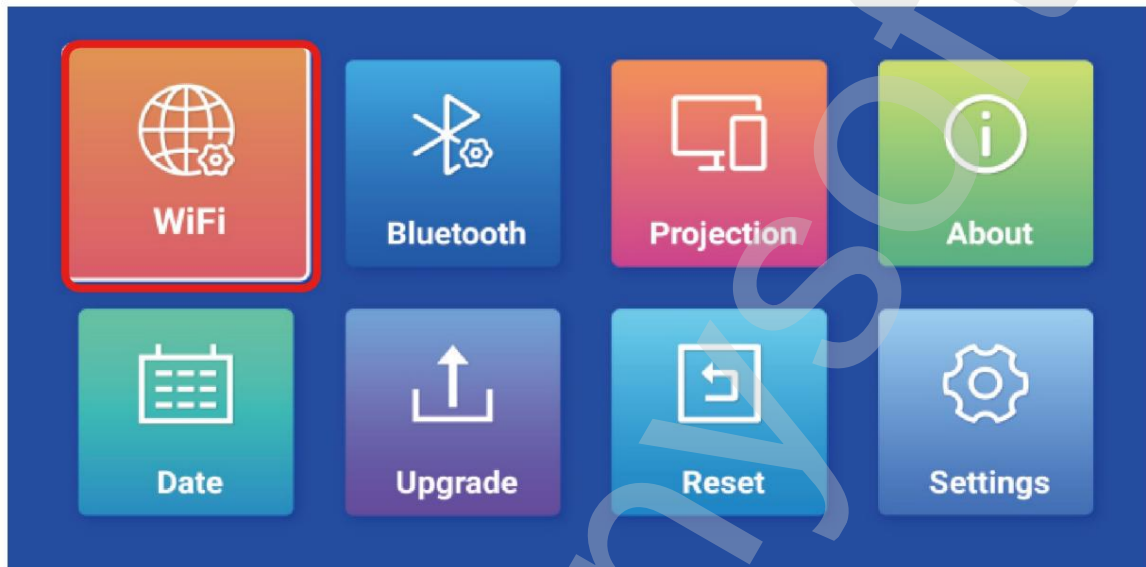

Wybierz sieć i połącz się.

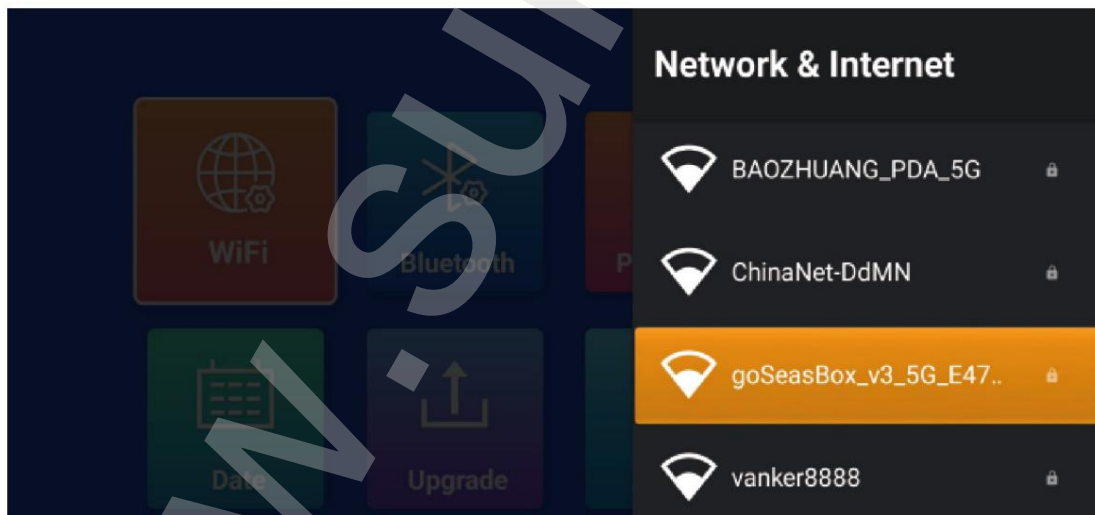

Ustawienia podstawowe

2. Podłączanie projektora do urządzenia BT

Kliknij „Ustawienia” i wybierz „Bluetooth”.

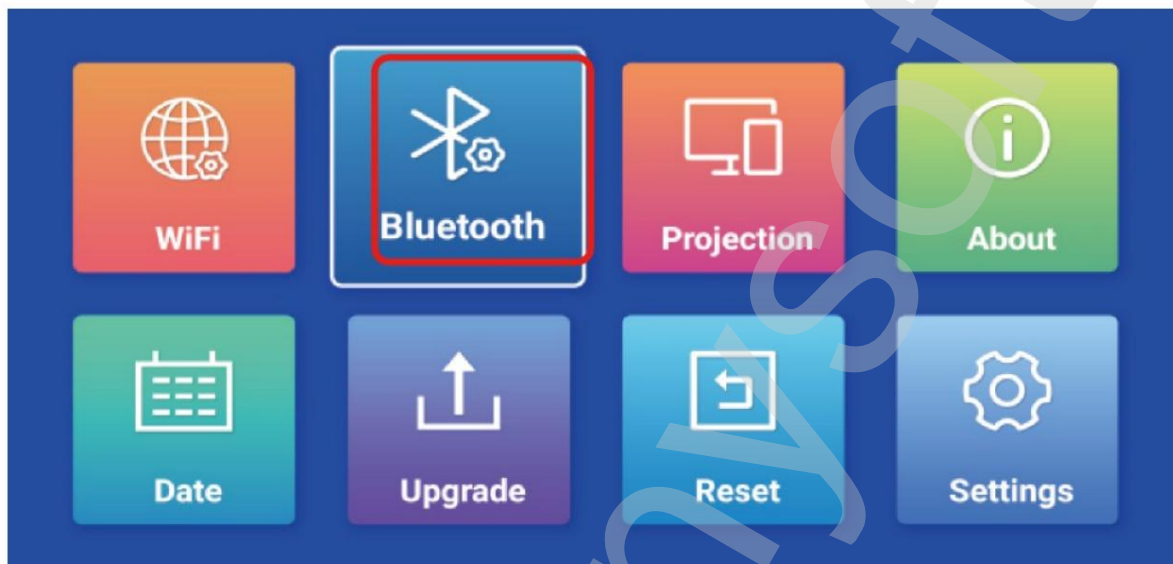

Wyszukaj nazwę urządzenia Bluetooth i połącz się z nim.



Ustawienia podstawowe 3.

Projekcja ekranu telefonu Apple Naciśnij przycisk „w górę” na pilocie i kliknij „AirScreen” w menu „APLIKACJE”.

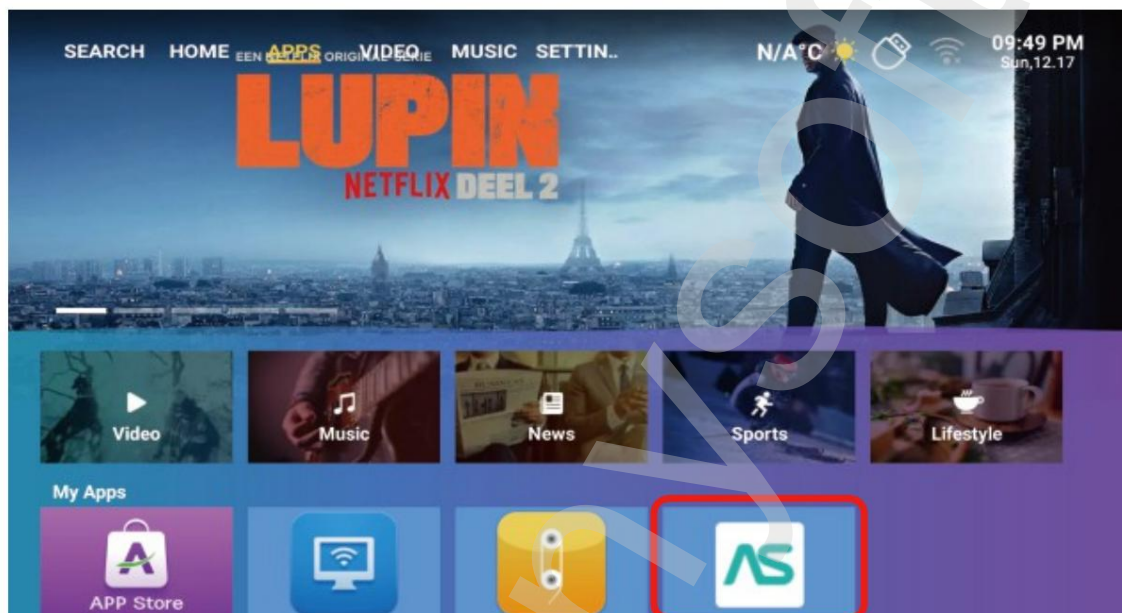

Połącz się z siecią

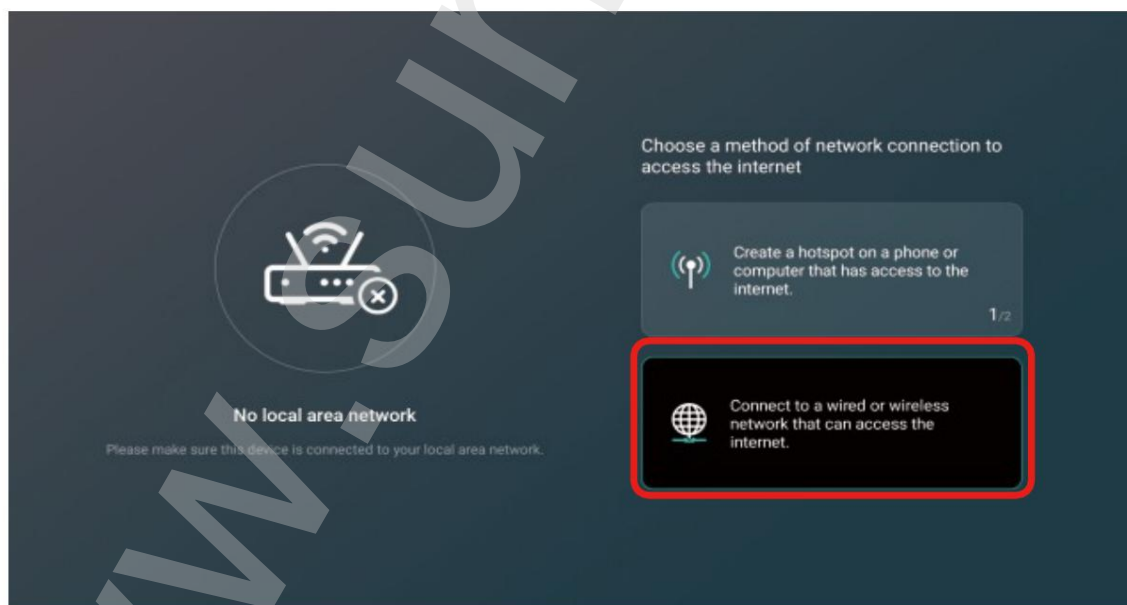

Ustawienia podstawowe

Kliknij przycisk Zamknij w prawym górnym rogu.

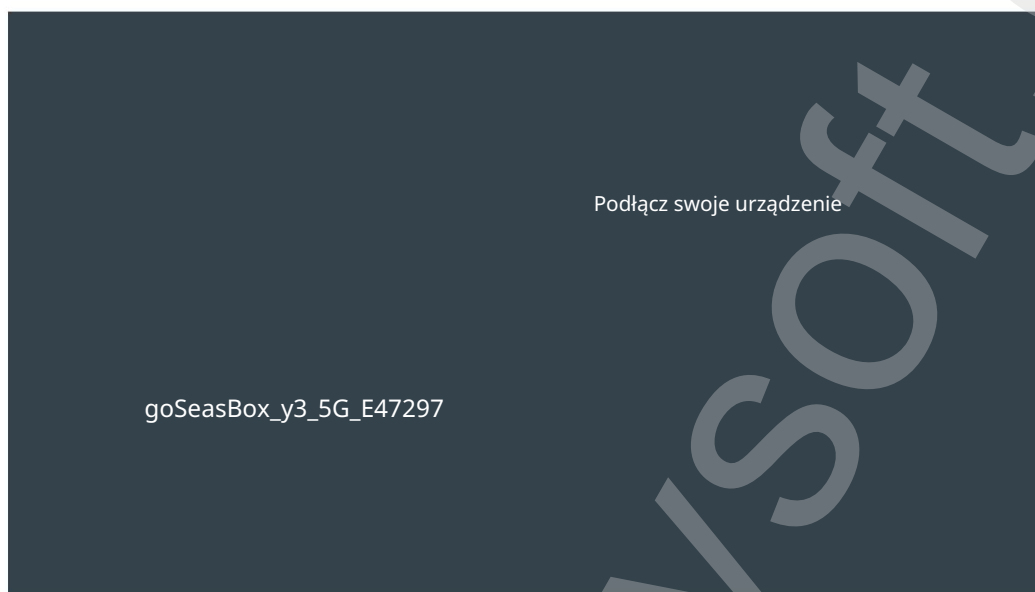

Przejdź do następującego interfejsu.



Połączenie Wi-Fi zostało nawiązane pomyślnie

Ustawienia podstawowe

Połącz się z iOS lub iPadem –
wybierz tę samą sieć Wi-Fi

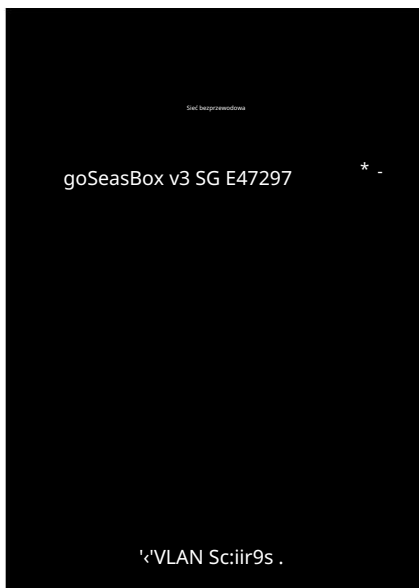

Podłącz projektor.



Otwórz panel sterowania telefonu
Wybierz „Dublowanie ekranu”

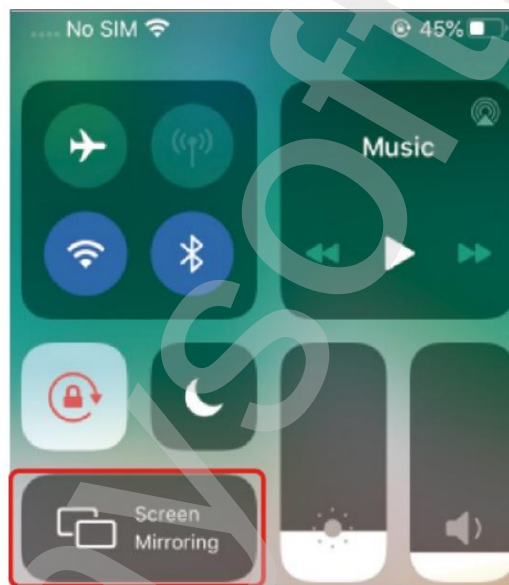

Kopiowanie ekranu powiodło się.

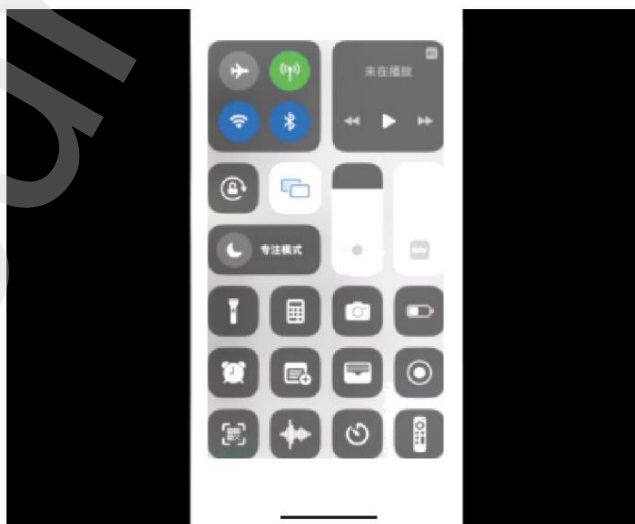

Ustawienia podstawowe

4. Dublowanie ekranu Androida i Microsoftu

Naciśnij przycisk „w górę” na pilocie i kliknij „Miracast—tReceiver” w menu „APLIKACJE” .



Poniższy obraz przedstawia ten sam interfejs ekranowy.

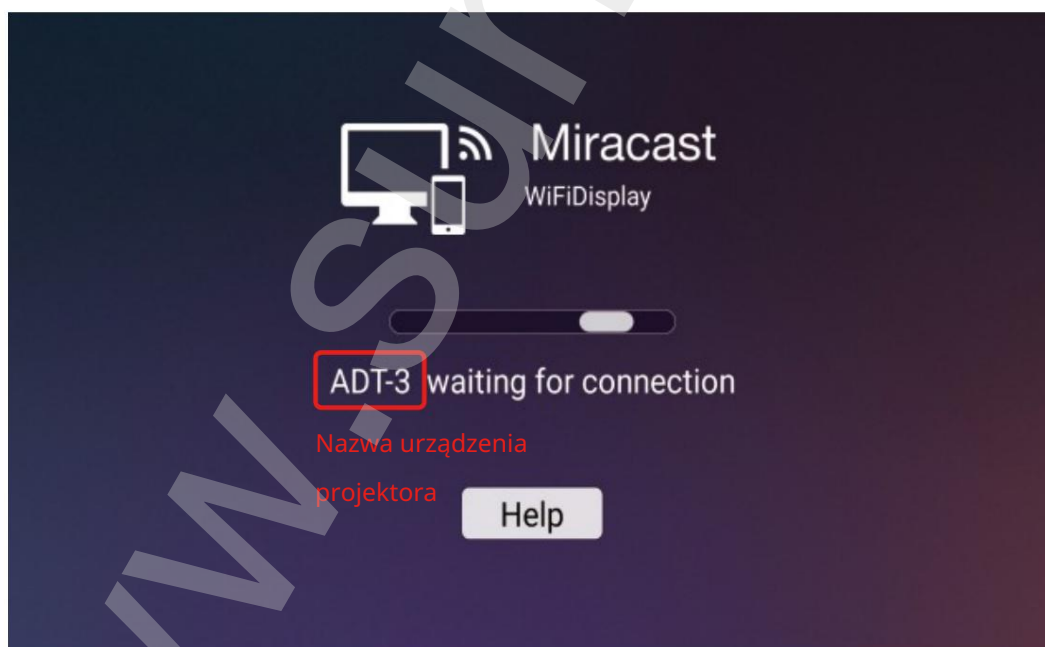

Ustawienia podstawowe

4.1 Wyświetlanie ekranu telefonu z systemem Android: O Otwórz

O Włącz „WiFi”.

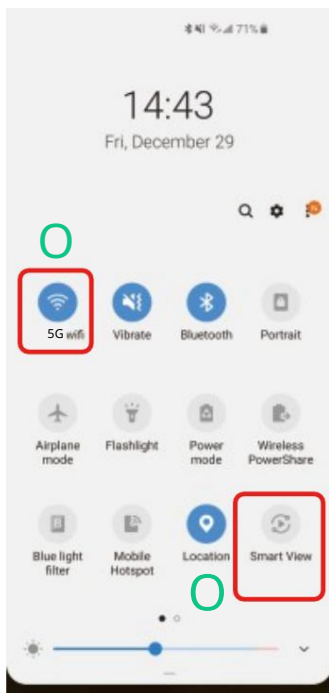

konsole telefonu. O Podłącz projektor do urządzenia [ADT—3].
Kliknij „Smart View” na swoim telefonie Samsung.

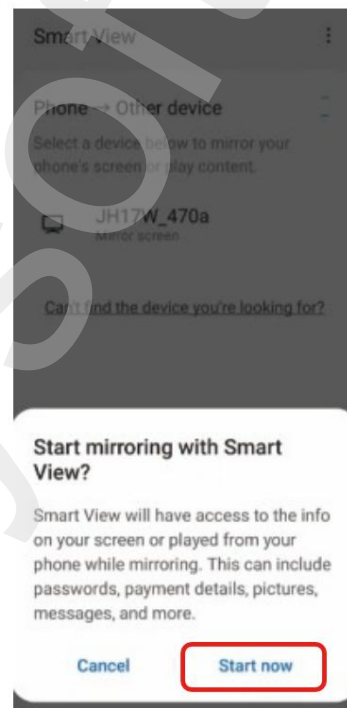
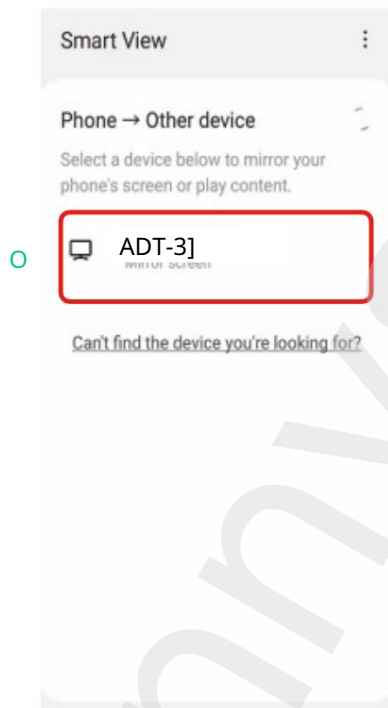

4.2 Wyświetlanie ekranu laptopa Microsoft:

O Naciśnij klawisz logo Windows [WIN+k] na klawiaturze.



O Wybierz [ADT—3], aby połączyć się i
Rozpocznij projekcję bezprzewodową.

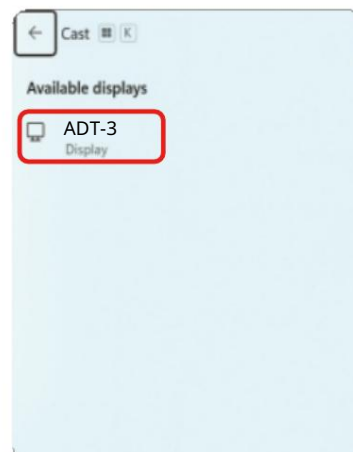

Ustawienia podstawowe

5. Jak otworzyć dysk USB dla projektora

Po podłączeniu kabla USB do projektora naciśnij przycisk „w górę” na pilocie i kliknij „FileManager” w menu „APLIKACJE”.



Odległość i rozmiar projekcji



Współczynnik projekcji wynosi 1,5:1, a dostępna odległość wynosi od 3,2 do 16,3 stóp.

Rozwiązywanie problemów

Podczas korzystania z projektora mogą wystąpić następujące problemy. Podczas rozwiązywania problemów należy sprawdzić możliwe przyczyny, które mogą być przyczyną problemu.

1. Dlaczego nic nie działa po podłączeniu zewnętrznego urządzenia USB

Upewnij się, że Twój dysk USB spełnia następujące warunki: (na przykład: Jeśli format dysku USB to NTFS, pojemność dysku USB musi być mniejsza niż 128 GB. Rozmiar pliku wideo musi być mniejszy niż 2 TB.

Formaty dysków USB	Maksymalna pojemność pamięci Dysk USB	Maksymalny rozmiar pojedynczego pliku
NTFS	256 GB	2TB
FAT32	32 GB	4 GB
TEŁUSZCZ	2 GB	2 GB
EXFAT	256 GB	16EB

Obsługa plików GRUBY	Plik obrazu	JPEG, PNG, BMP
	Audio plik	MP3, WMA, AAC, WAV, FLAC
	Plik wideo	MP4, MKV, TS, RMVB, AVI, VOB, MPG

2. Dlaczego obraz z projektora jest widoczny, ale nie ma dźwięku?

- Projektor lub podłączone urządzenie (komputer, telewizor itp.) jest wyciszone.
- Dźwięk Dolby nie jest obsługiwany.
- Fire Stick: Przejdź do „Ustawień” i znajdź „Wyświetlacz i Następnie wybierz opcję „włącz” dla „dźwięków nawigacji”. Aby uzyskać dźwięk przestrzenny, wybierz opcję „Stereo (lub PCM)”.

Rozwiązywanie problemów

3. Jak rozwiązać sytuację, w której nie można sterować zawartością w NEFIX lub innych aplikacjach?



Metoda 1:

Naciśnij przycisk cztery razy z rzędu. Pilot przełączy się w tryb myszy. Wróć do pierwotnego trybu pilota.

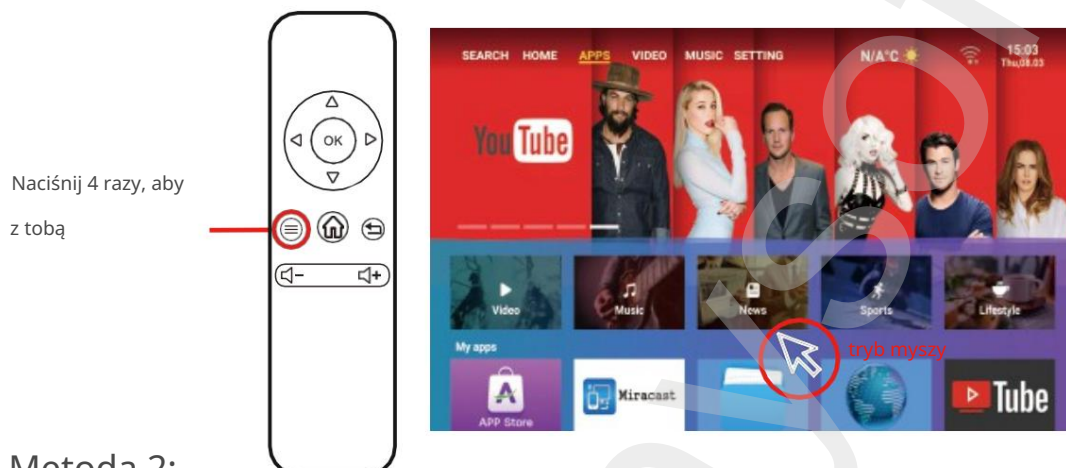
i wykonaj te same kroki.



Metoda 2:

Przytrzymaj przycisk  naciśnięty przez 3 sekundy; pilot przełącza przycisk , aby włączyć tryb rolety. Przełącz się z powrotem do pierwotnego trybu pilota i zrób to samo.

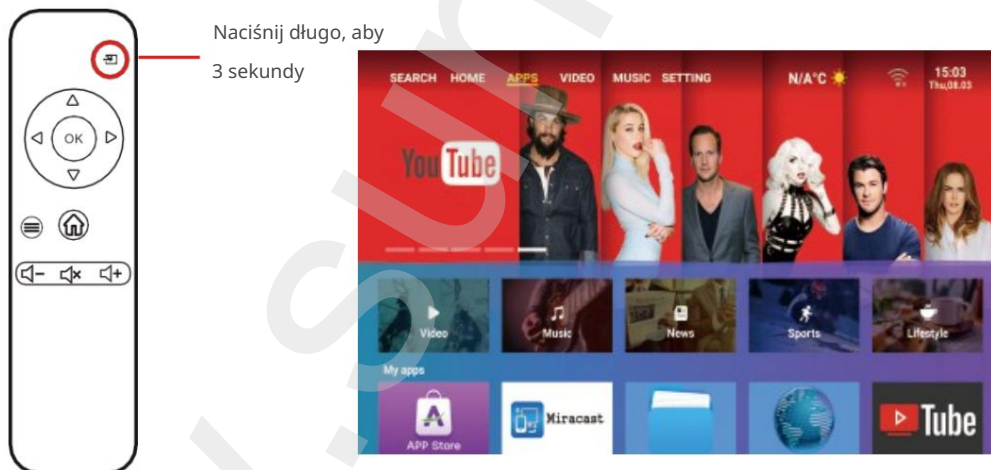

Metoda 3:

Port USB podłączony do myszy.

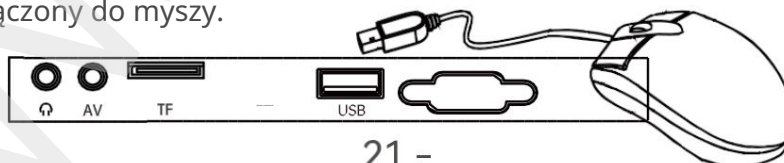



MADE IN CHINA



Dostawca/Dystrybutor
Sunnysoft sro
Kovanecká 2390/1a
190 00 Praga 9
Czechy
www.sunnysoft.cz

Uporabniški priročnik

BW-V8

Pomembna varnostna navodila

Pred uporabo projektorja natančno preberite ta navodila za uporabo in jih shranite za poznejšo uporabo. ga za prihodnjo uporabo.

Napajalnik

- Pri uporabi napajalnega kabla bodite previdni in ga ne upogibajte premočno; poškodba napajalnega kabla lahko povzroči telesne poškodbe. električni udar in požar.
- Ko je projektor izklopljen in ga ne uporabljate, izključite napajalni kabel iz vtičnice.

Namestitev

- Za najboljšo izkušnjo gledanja uporabljajte projektor v zatemnjene sobe.
- S projektorjem ravnajte previdno, saj ga lahko padec ali udarec poškoduje. notranje komponente.

Čiščenje

- Izključite napajalni kabel.
- Zunanost projektorja redno čistite z vlažno krpo. Lahko se uporabi nevtralni detergent.
- Lečo obrišite s krpo iz mikrovlaknen, da preprečite praskanje
- Redno čistite prezračevalne odprtine in zvočnike projektorja s krtačo. čopič.

Pozor! Visoka temperatura

- Da se izognete opeklinam, se ne dotikajte prezračevalnih odprtin (vhodov) projektor, če je naprava v uporabi ali je bila pred kratkim v uporabi.
- Ko je projektor vklopljen, ne glejte neposredno v objektiv. Lahko To lahko povzroči poškodbo oči.

Nasveti

- Projektorja ne razstavljajte sami, sicer bo garancija neveljavna.
- Projektor hranite stran od vode ali drugih tekočin, saj ni vodoodporen
- Da preprečite električni udar, projektorja ne izpostavljajte vlažnem okolju.
- Za enakomerno odvajanje toplote pred zagonom nastavite ventilator. nagibanje noge projektorja.

Obvestilo

- Za najboljšo izkušnjo gledanja uporabljajte projektor v zatemnjena soba.
- Dolby NI podprt. Izklopite Dolby Digital v svoji napravi.

Vsebina paketa

Projektor x1

Uporabniški priročnik x1

Daljinski upravljalnik (baterija ni priložena) x1

Napajalni kabel x1



Projektor

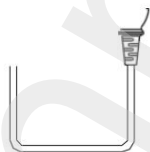

Napajalni
kabel

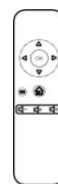

Daljinski upravljalnik
(baterija ni priložena)

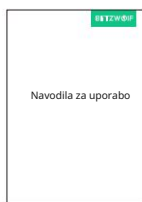

Navodila za uporabo izdelka

Imena delov projektorja

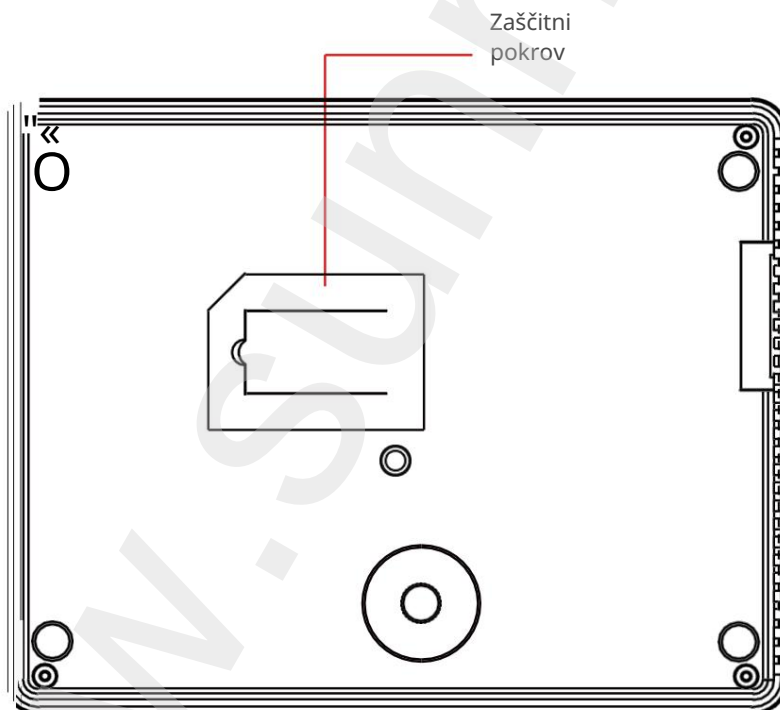
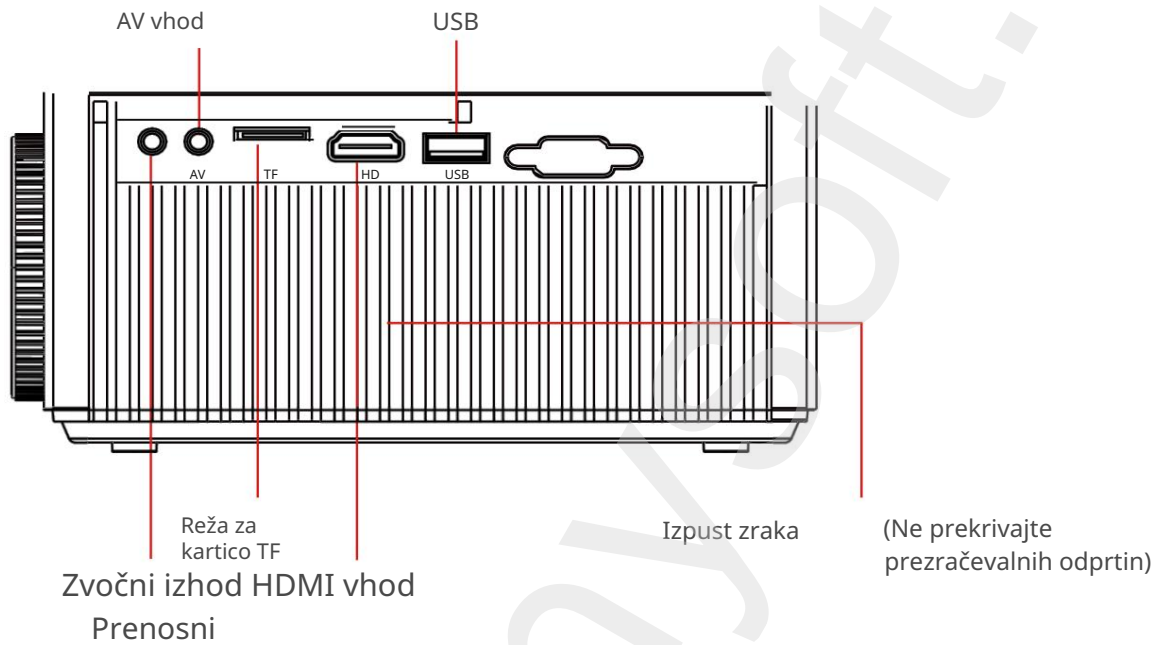

Imena delov projektorja

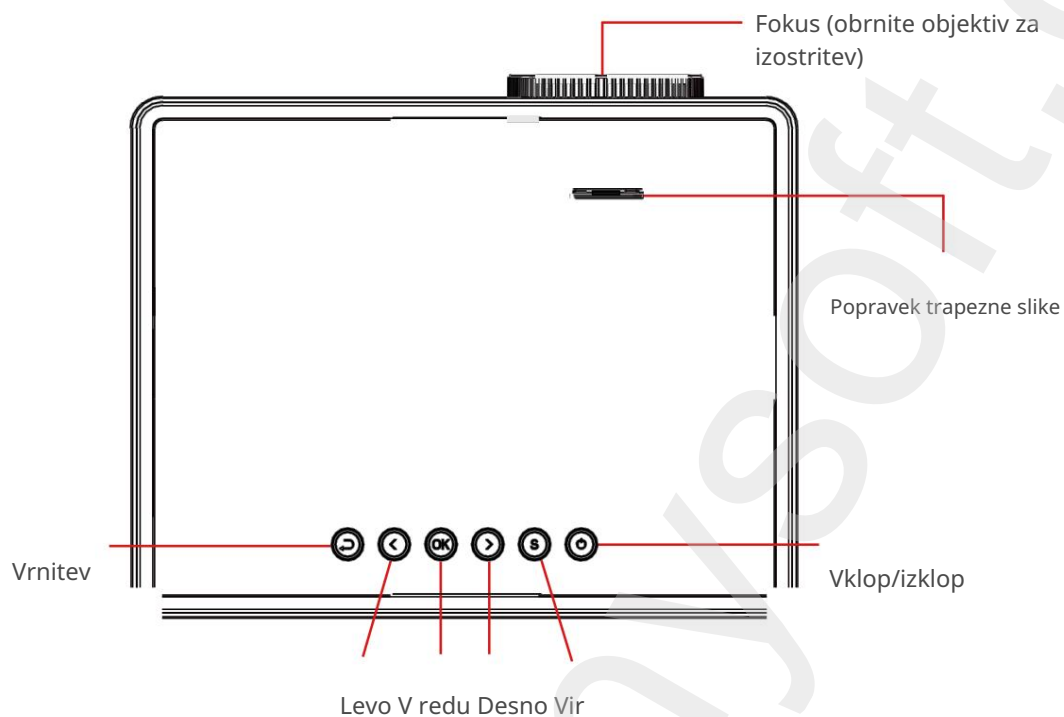

Imena delov daljinskega upravljalnika

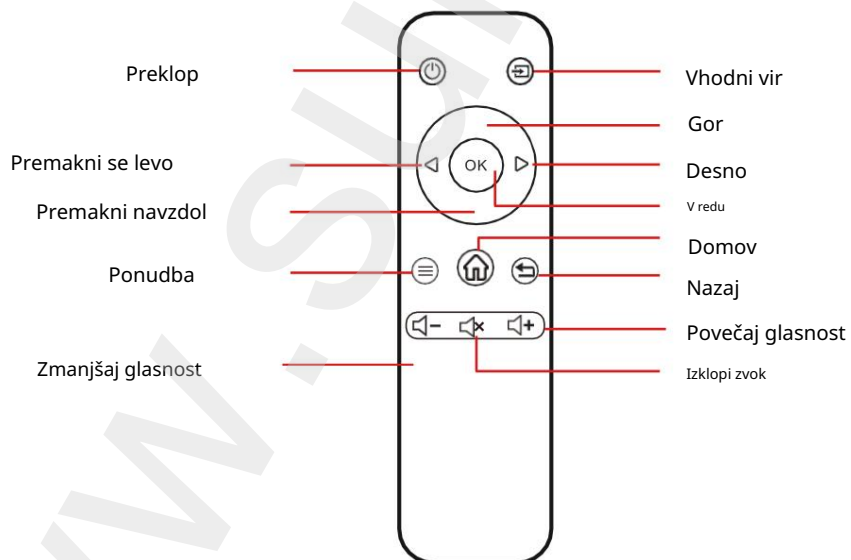

Kako povezati napravo

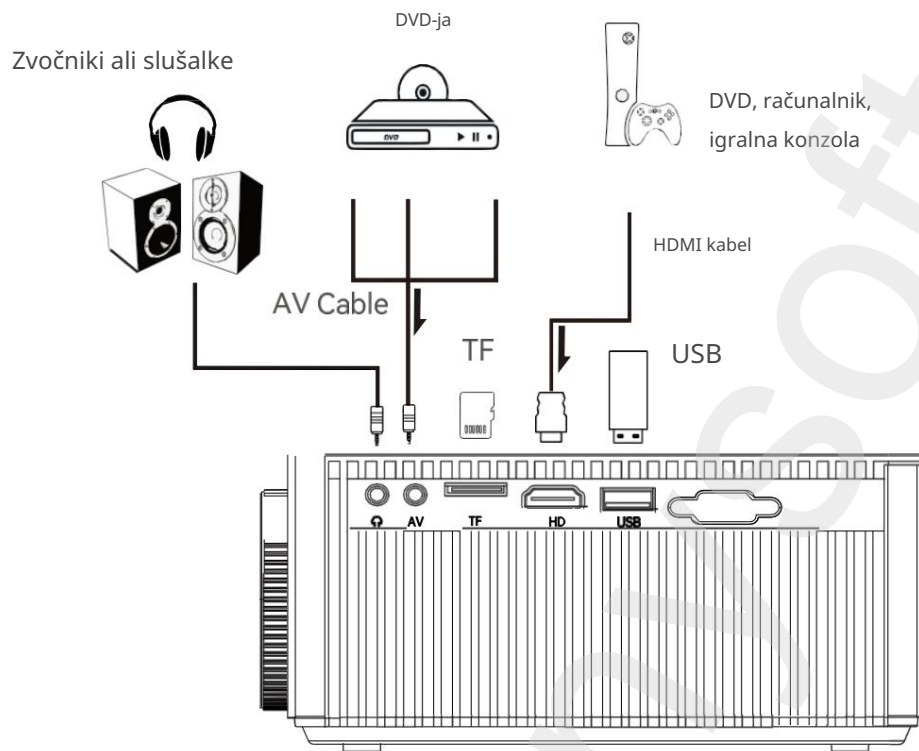

Za priključitev izhodnih naprav, kot so igralne konzole, DVD-predvajalniki, računalniki ali TV-kartice, izberite kanal HDMI.

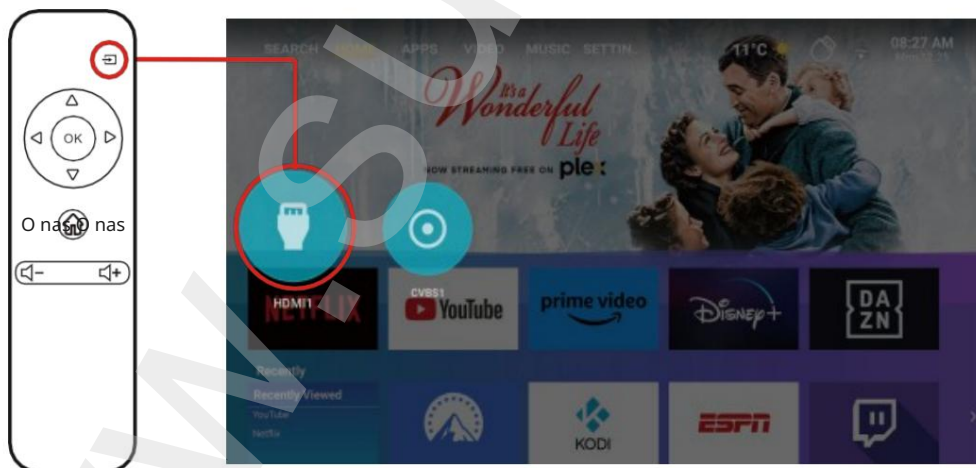

1. Namestitev projektorja

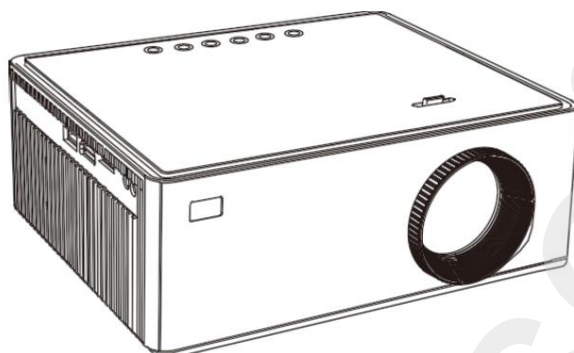

Postavite vodoravno

2. Vključite napajanje in zaženite

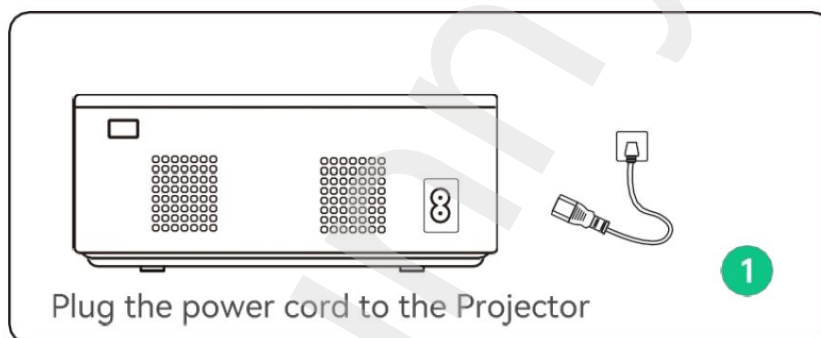

Priključite napajalni kabel v projektor.

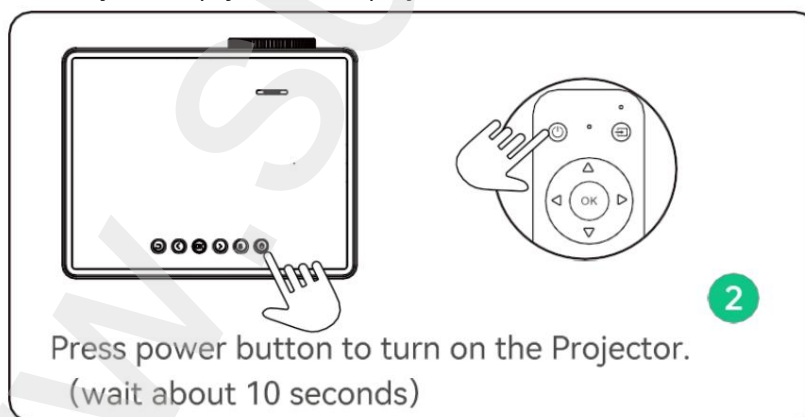

Pritisnite gumb za vklop, da vklopite projektor.
(počakajte približno 10 sekund)

Kako odstraniti prah

Če se na zaslonu pojavijo črne pike, je to zato, ker je zaslon prekrit s prahom.



Odtrgajte pokrovček za odstranjevanje prahu in odstranite prah z dolgo vatirano palčko ali zračno pištolo.

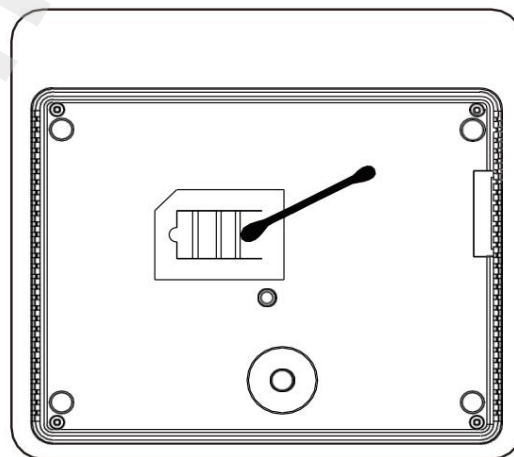
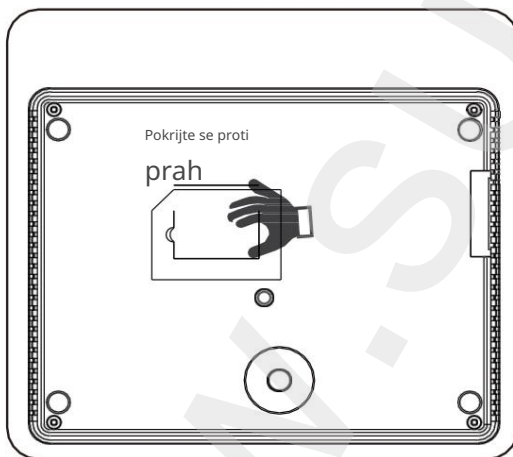

Kako namestiti

Kliknite »Nastavitve« in v meniju »Projekcija« izberite »Način projekcije«.

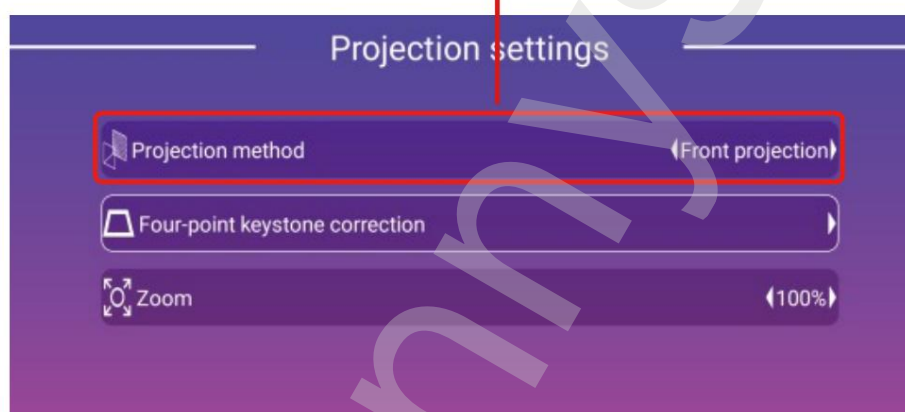
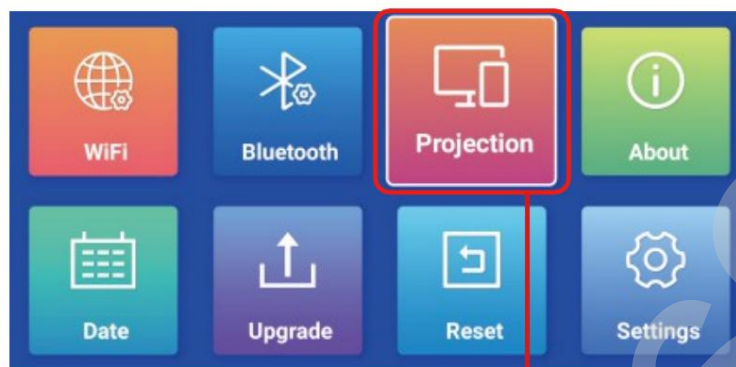

Metode namestitve:

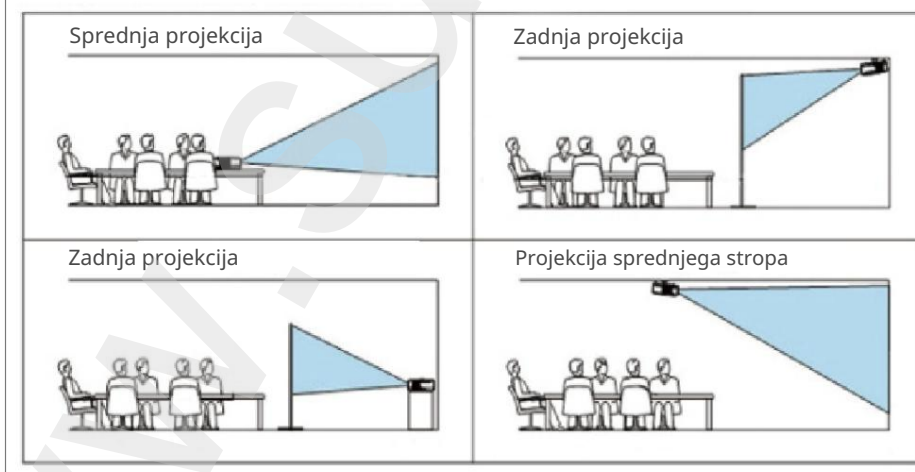

Kako fizično nastaviti zaslon

-Če je slika zamegljena (slika 1), priporočamo, da obrnete gumb izostrite, dokler slika ni ostra.

-Če je slika popačena zaradi trapeznega izkrivljanja (slika 2), priporočamo prilagodite gumb za korekcijo trapeznega popačenja.

- Če je zaslon zasukan (slika 3), postavite projektor na ravno površino območje.

-Če se velikost obeh stranic platna razlikuje (slika 3), prilagodite Projektor namestite tako, da bo objektiv obrnjen proti platnu ali steno.

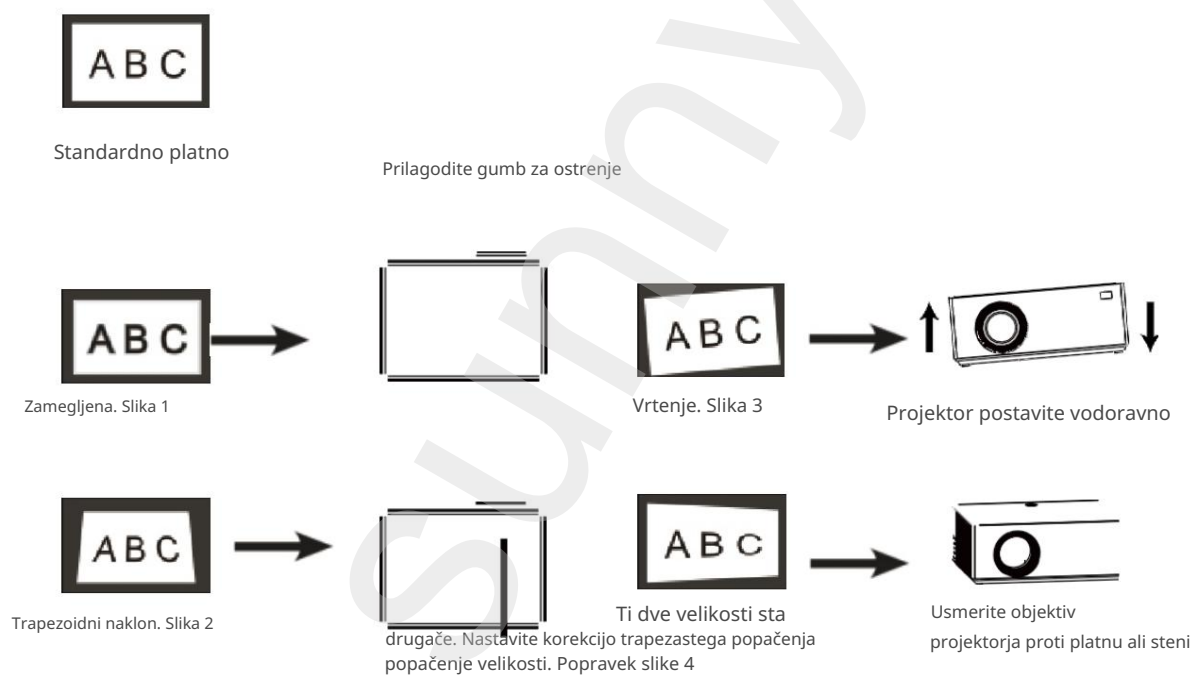

Nasvet: Gumba gor in dol sta na voljo samo na daljinskem upravljalniku.

Kako prilagoditi programsko opremo zaslona

Kliknite »Nastavitve« in v možnosti »Projekcija« izberite »Štiritočkovna korekcija trapeznega kamna«.

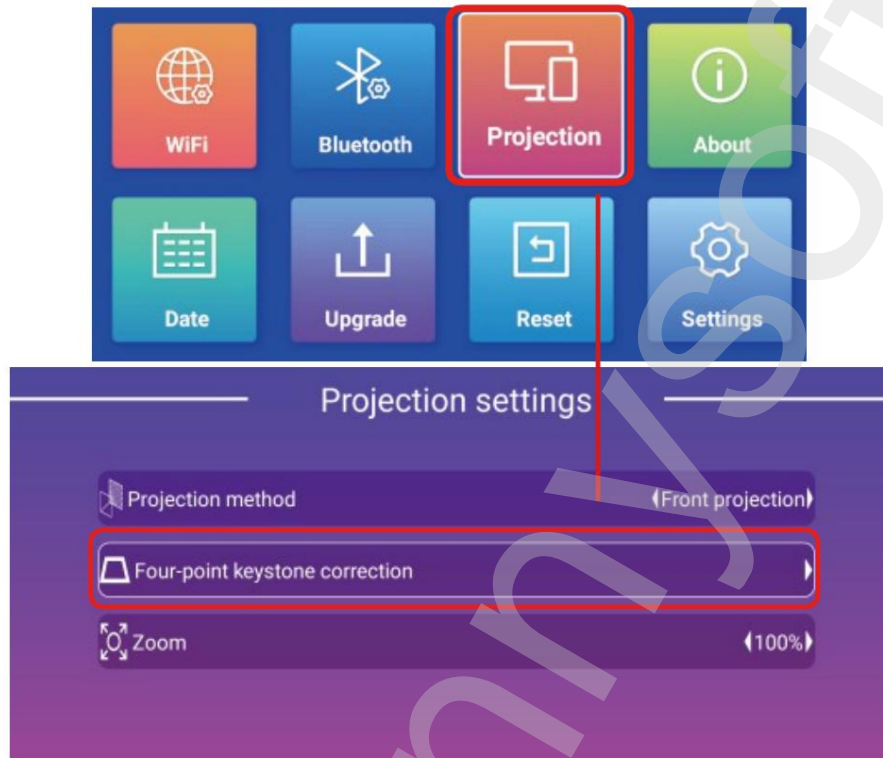

Štiritočkovna korekcija trapezne slike: raztegnite zaslon na štirih točkah, da bo zaslon vodoraven in navpičen.

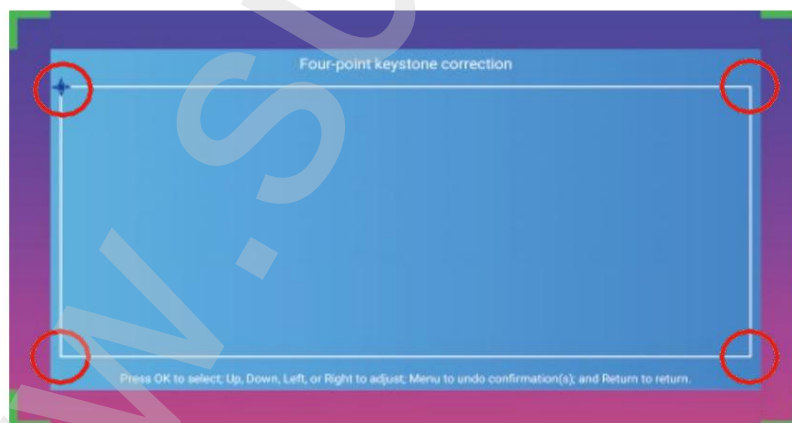

Osnovne nastavitve

1. Projektor povežite z napravo, ki podpira Wi-Fi. Kliknite »Nastavitve« in izberite »Wi-Fi«.

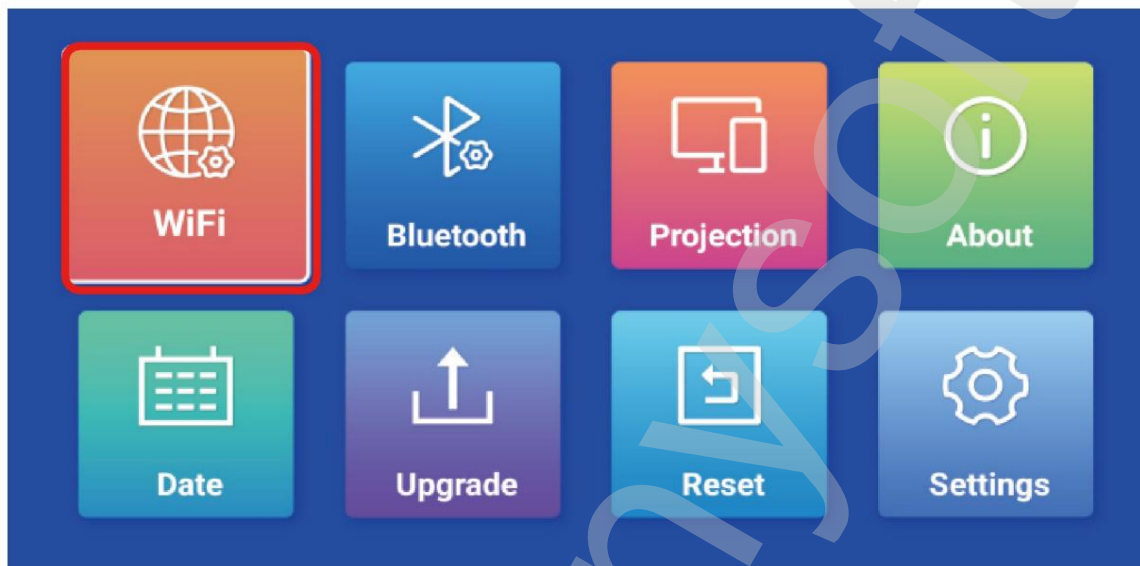

Izberite omrežje in se povežite.

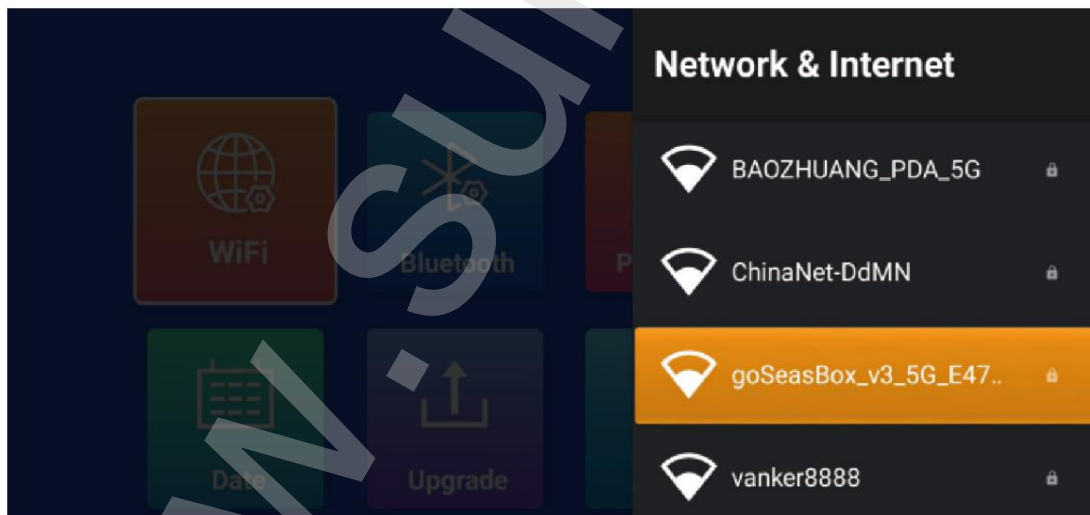

Osnovne nastavitve 2.

Priključitev projektorja na napravo BT

Kliknite »Nastavitve« in izberite »Bluetooth«.

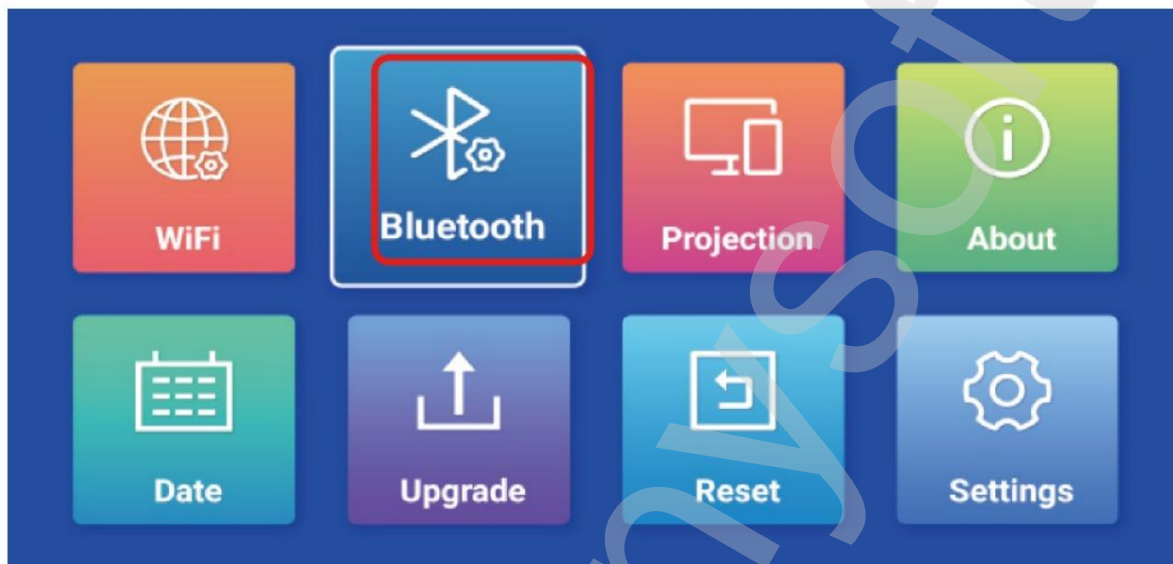

Poiščite ime naprave Bluetooth in se povežite z njo.



Osnovne nastavitve 3.

Projekcija zaslona telefona Apple Pritisnite gumb

»gor« na daljinskem upravljalniku in v meniju »APPS« kliknite »AirScreen«.

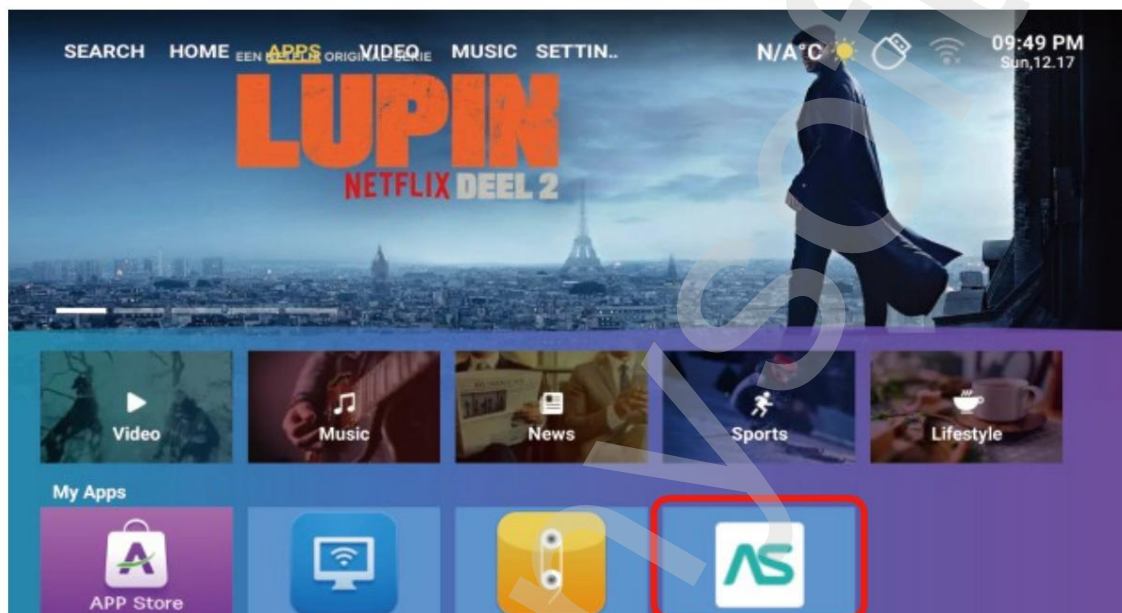

Povežite se z omrežjem

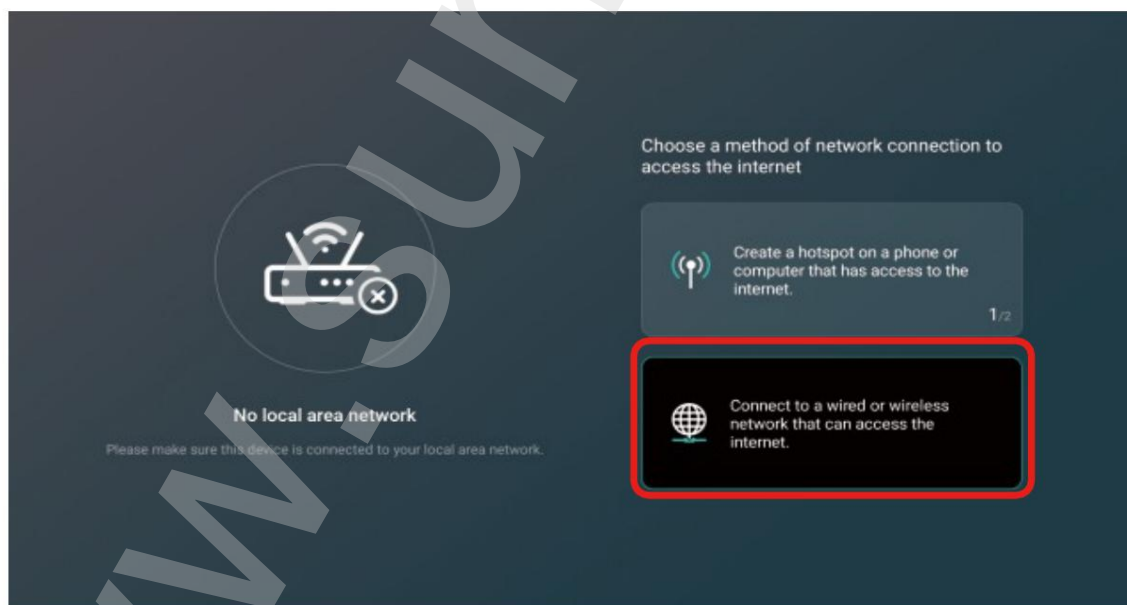

Osnovne nastavitve

Kliknite gumb za zapiranje v zgornjem desnem kotu.

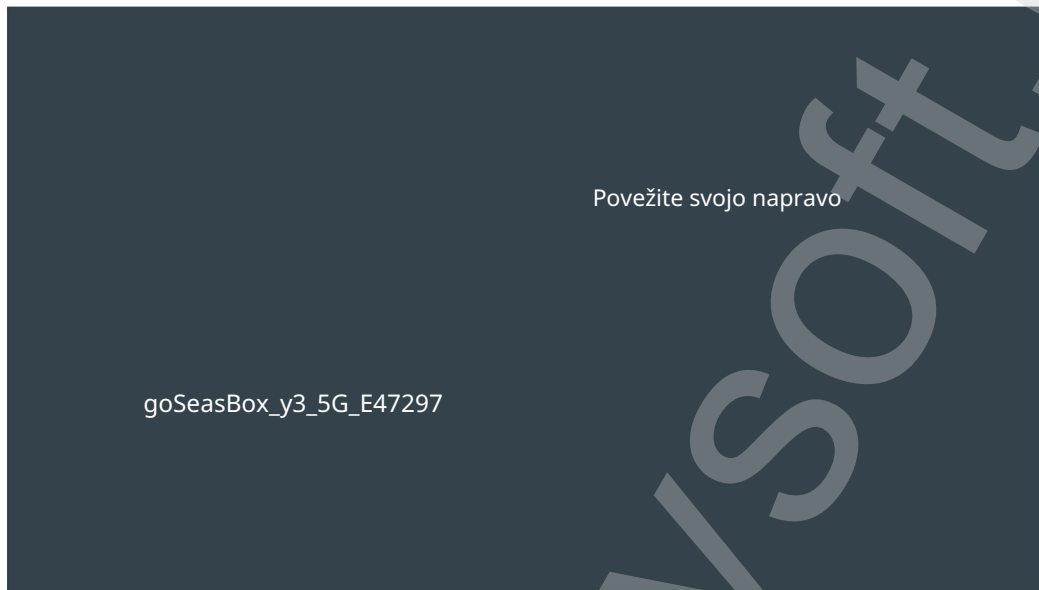

Pojdite na naslednji vmesnik.



Povezava z omrežjem Wi-Fi je bila uspešno vzpostavljena.

Osnovne nastavitve

iOS ali iPad se povežeta z –
izberite isto omrežje WiFi

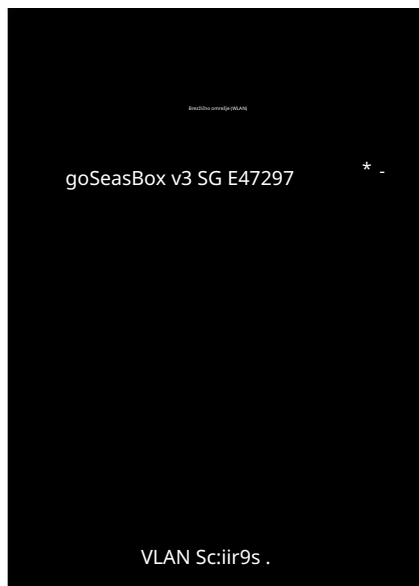

Priključite projektor.



Odprite nadzorno ploščo telefona
Izberite »Zrcaljenje zaslona«

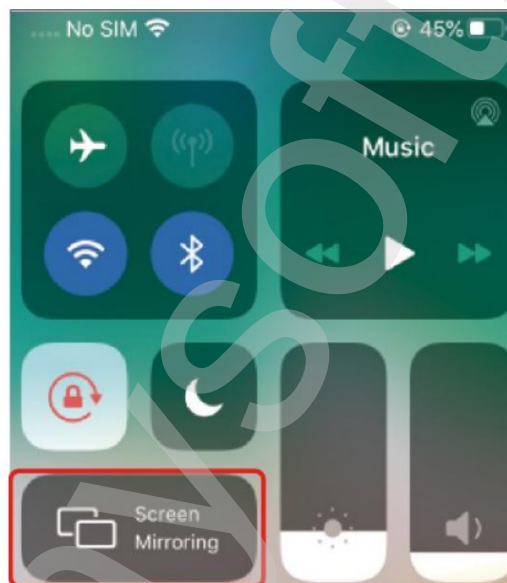

Zrcaljenje zaslona je bilo uspešno.



Osnovne nastavitve

4. Zrcaljenje zaslona Android in Microsoft

Pritisnite gumb »gor« na daljinskem upravljalniku in v meniju »APPS« kliknite » Miracast—tReceiver« .



Naslednja slika prikazuje isti zaslonski vmesnik.

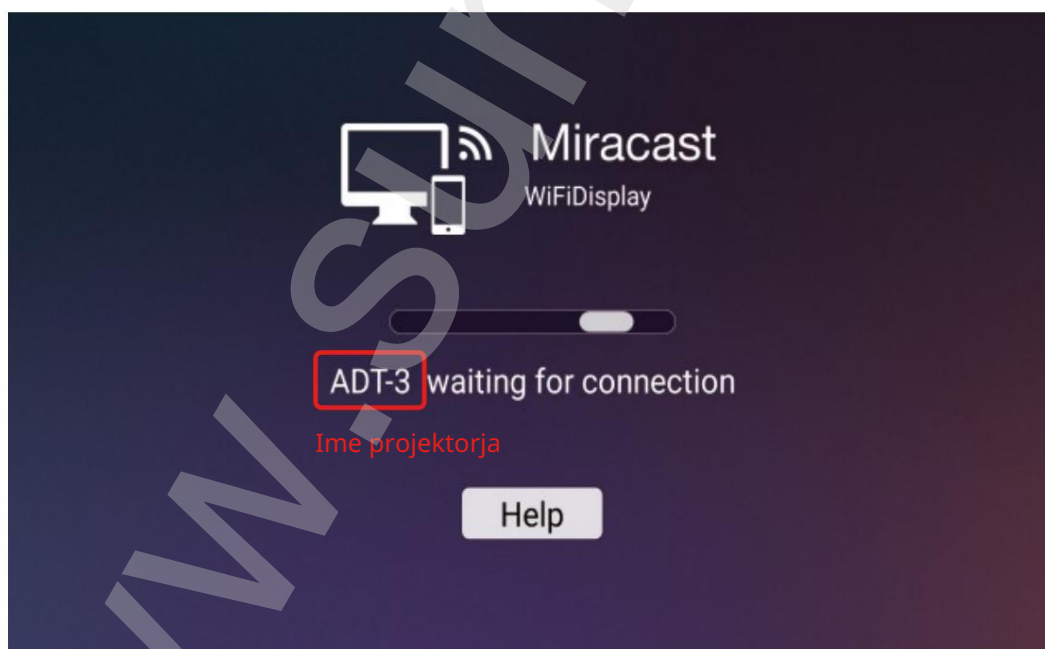

Osnovne nastavitve

4.1 Projiciranje zaslona telefona Android: O Odprite konzolo telefona,

Vklopite »WiFi«.

O Priključite projektor na napravo [ADT—3].

Na telefonu Samsung kliknite

»Smart View« .

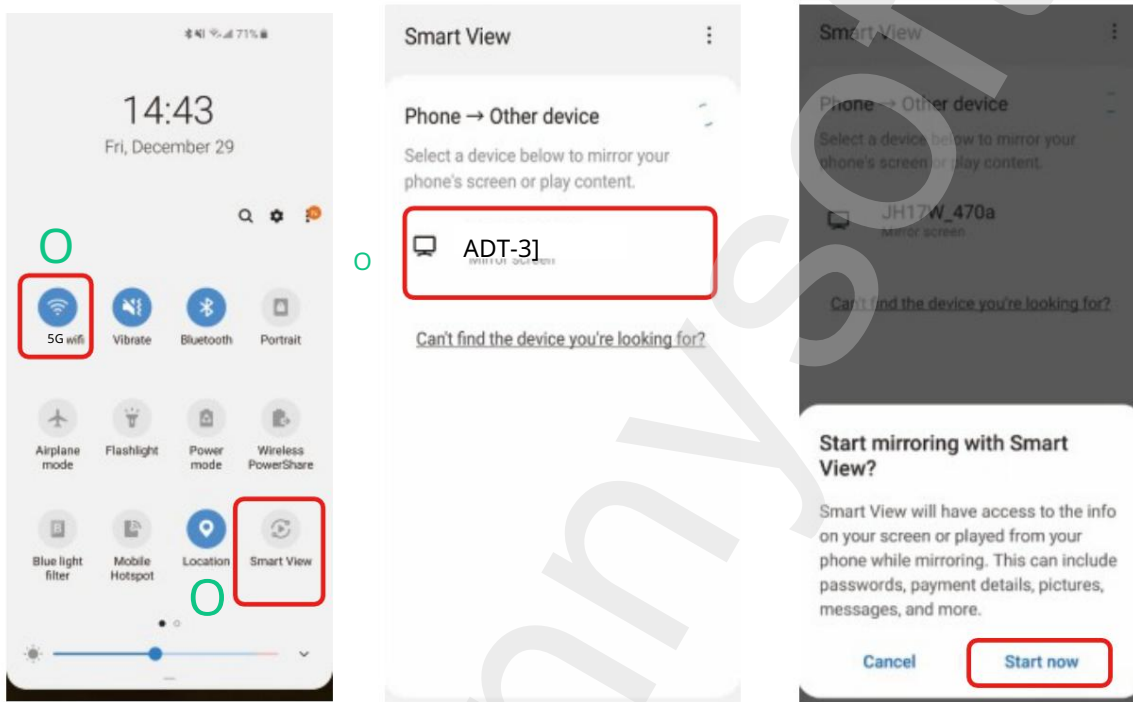

4.2 Projiciranje zaslona Microsoftovega prenosnika:

O Pritisnite tipko z logotipom Windows [WIN+k] na tipkovnici.

O Izberite [ADT—3] za povezavo in zaženite brezžično projekcijo.

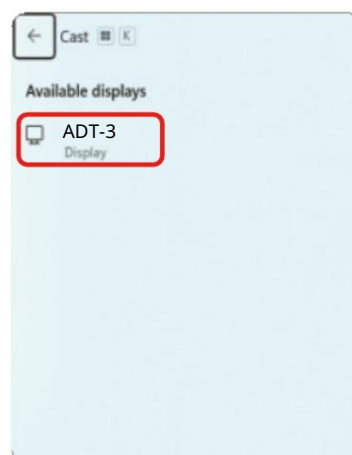

Osnovne nastavitve

5. Kako odpreti USB pogon za projektor

Ko priključite USB na projektor, pritisnite gumb »gor« na daljinskem upravljalniku in v meniju »APPS« kliknite »FileManager«.



Projekcijska razdalja in velikost



Projekcijsko razmerje je 1,5:1, izbirna razdalja pa je od 0,9 metra do 5,1 metra.

Odpravljanje težav

Med delovanjem projektorja se lahko pojavijo naslednje težave.
Pri odpravljanju težav preverite možne vzroke, ki bi lahko povzročili težavo.

1. Zakaj nič ne deluje, ko je priključena zunanja naprava USB

Prepričajte se, da vaš USB-ključ izpolnjuje naslednje pogoje: (na primer: Če je format vašega USB diska NTFS, mora biti zmogljivost shranjevanja USB diska manjša od 128 GB. Velikost videa mora biti manjša od 2 TB.

Formati USB diskov	Največja zmogljivost pomnilnika USB disk	Največja velikost ene datoteke
NTFS	256 GB	2TB
FAT32	32 GB	4 GB
MAŠČOBA	2 GB	2 GB
EXFAT	256 GB	16EB

Podpora za datoteke MAŠČOBA	Slikovna datoteka	JPEG, PNG, BMP
	Zvok datoteka	MP3, WMA, AAC, WAV, FLAC
	Video datoteka	MP4, MKV, TS, RMVB, AVI, VOB, MPG

2. Zakaj je slika iz projektorja na voljo, zvoka pa ni?

- Projektor ali priključena naprava (računalnik, televizor itd.) je izklopljena.
- Zvok Dolby ni podprt.
- Fire Stick: Pojdite v »Nastavitve« in poiščite »Prikaz in« zvok". Nato izberite "vklopljeno" za "navigacijske zvoke". Za »prostorski zvok« izberite »Stereo (ali PCM)«.

Odpravljanje težav

3. Kako rešiti situacijo, ko ne morete nadzorovati vsebine v NEFIIX ali drugih aplikacijah?

Metoda 1:

Pritisnite gumb štirikrat  zapored. Daljinski upravljalnik bo preklopil v način miške.

Preklopite nazaj v prvotni način daljinskega upravljalnika.

in sledite istim korakom.

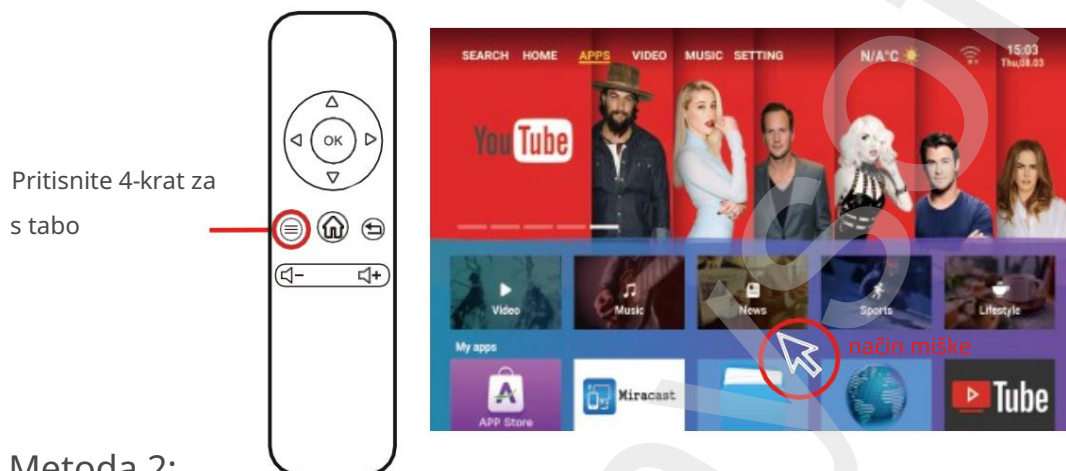

Metoda 2:

Držite gumb za  pritisnjen 3 sekunde; daljinski upravljalnik preklopi

način rolo žaluzije. Preklopite nazaj v prvotni način daljinskega upravljalnika in storite enako.

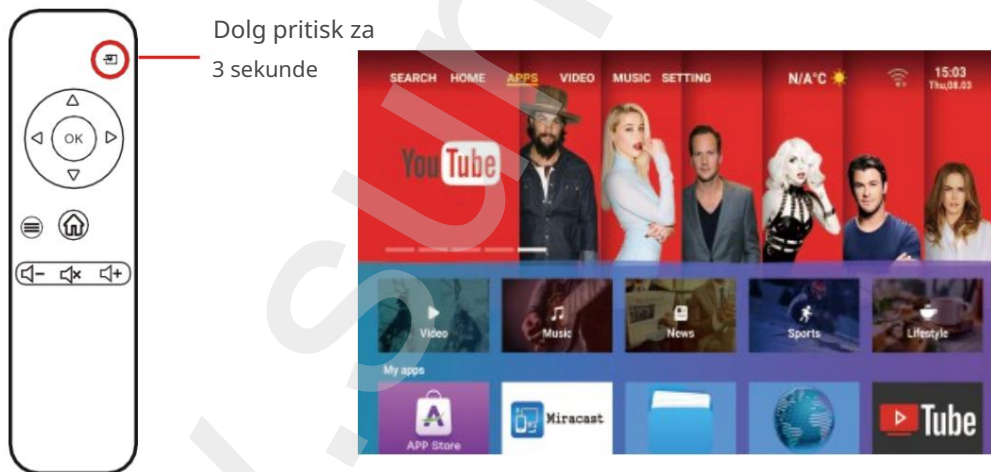

Metoda 3:

Vrata USB, priključena na miško.

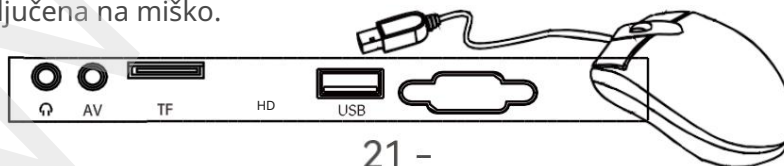



MADE IN CHINA



Dobavitel/distributor
Sunnysoft sro
Kovanecká 2390/1a
190 00 Praga 9
Češka
www.sunnysoft.cz

Korisnički priručnik

BW-V8

Važne sigurnosne upute

Prije upotrebe projektor pažljivo pročitajte ovaj priručnik s uputama i sačuvajte ga za buduću upotrebu.
to za buduću upotrebu.

Napajanje

- Budite oprezni pri korištenju kabela za napajanje i izbjegavajte pretjerano savijanje; oštećenje kabela za napajanje može uzrokovati ozljede.

strujnog udara i požara.

- Kada je projektor isključen i ne koristi se, iskopčajte kabel za napajanje iz utičnice.

Montaža

- Za najbolje iskustvo gledanja, koristite projektor u zamračenim sobama.

- Pažljivo rukujte projektorom, pad ili udarac ga mogu oštetiti.
unutarnje komponente.

Čišćenje

- Isključite kabel za napajanje.

- Redovito čistite vanjski dio projektor vlažnom krpom.

Može se koristiti neutralni deterdžent.

- Obrišite leću krpom od mikrovlakana kako biste spriječili grebanje

- Redovito čistite ventilacijske otvore i zvučnike projektor četkom.
četka.

Opres! Visoka temperatura

- Kako biste izbjegli opekline, ne dodirujte ventilacijske otvore (ulazne otvore) projektor ako se uređaj koristi ili je nedavno korišten.
- Nemojte gledati izravno u objektiv kada je projektor uključen. Može To može uzrokovati oštećenje oka.

Savjeti

- Molimo vas da sami ne rastavljate projektor, jer će u suprotnom jamstvo biti poništeno.
- Projektor držite dalje od vode ili drugih tekućina, jer nije vodootporan
- Kako biste spriječili strujni udar, ne izlažite projektor vlažnom okruženju.
- Kako biste osigurali ravnomjerno odvođenje topline, podesite ventilator prije pokretanja. naginjanje nožice projektor.

Obavijest

- Za najbolje iskustvo gledanja, koristite projektor u zamračenoj sobi.
- Dolby NIJE podržan. Isključite Dolby Digital na svom uređaju.

Sadržaj paketa

Projektor x1

Korisnički priručnik x1

Daljinski upravljač (baterija nije uključena) x1

Kabel za napajanje x1

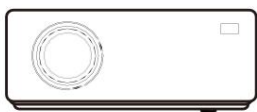

Projektor

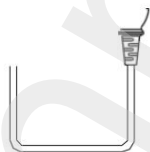

Napajanje
kabel

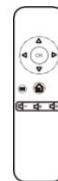

Daljinski upravljač
(baterija nije uključena)

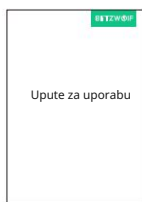

Upute za proizvod

Nazivi dijelova projektor

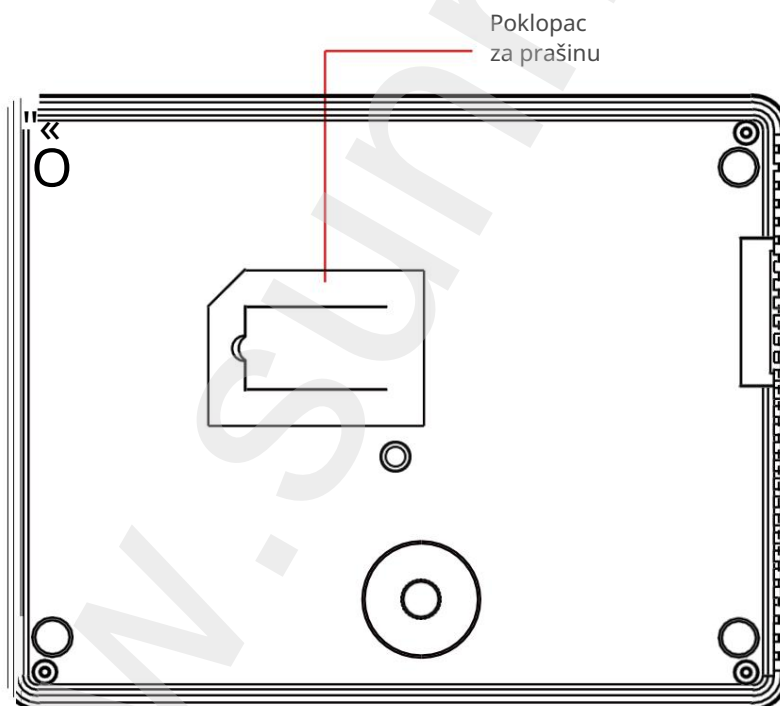
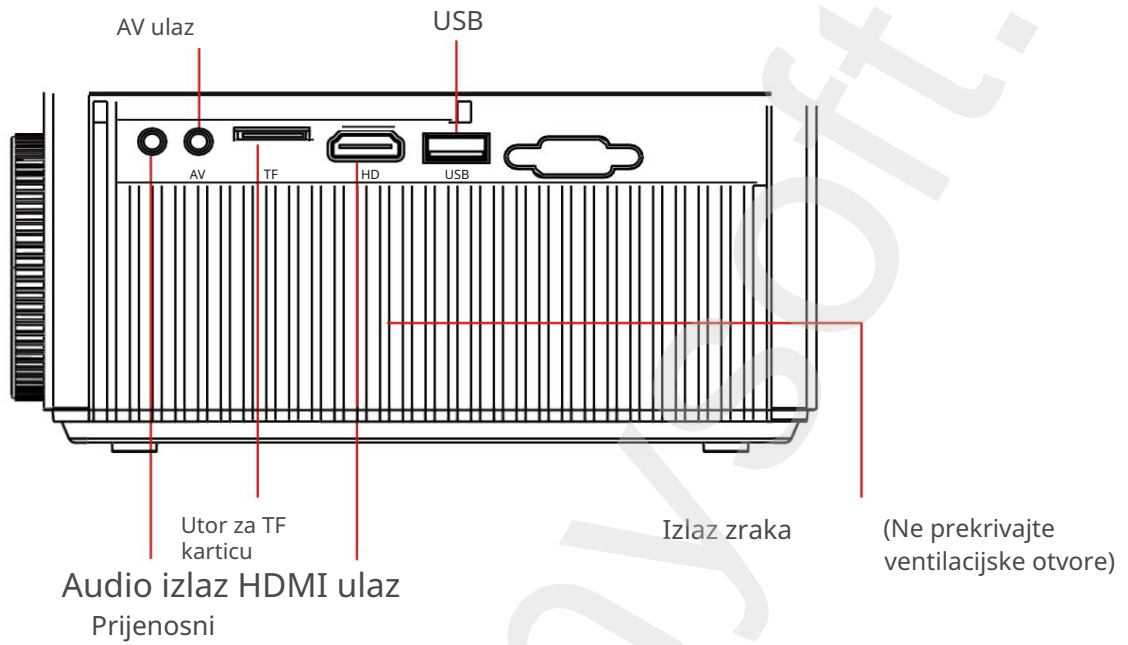

Nazivi dijelova projektorora

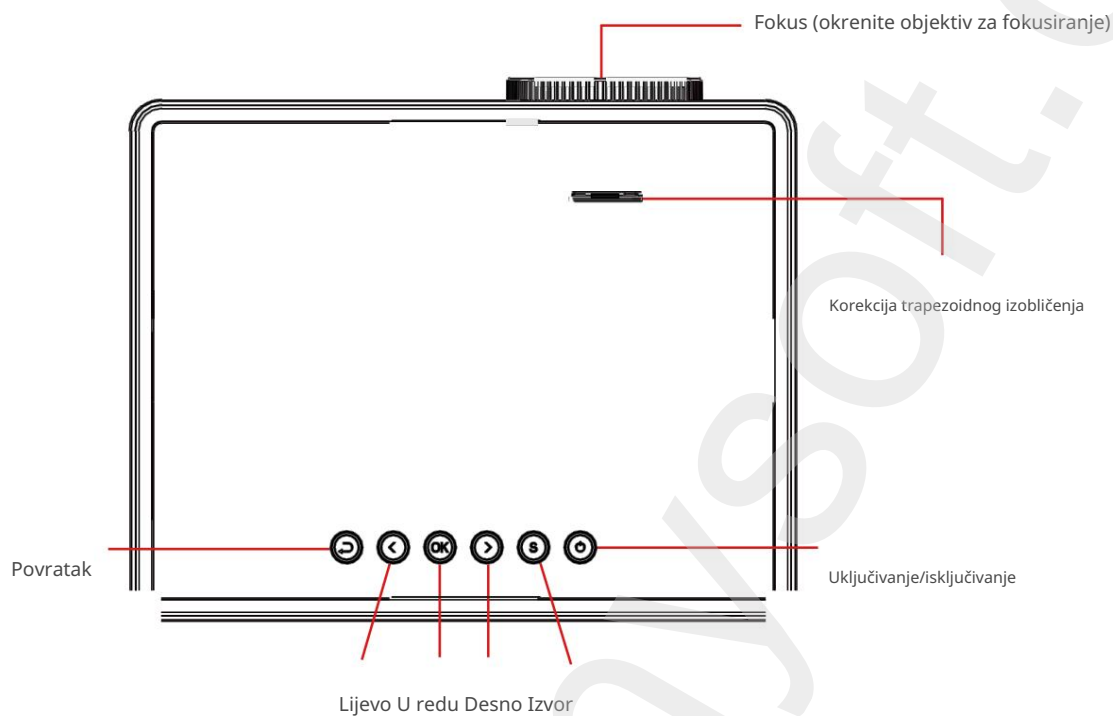

Nazivi dijelova daljinskog upravljača

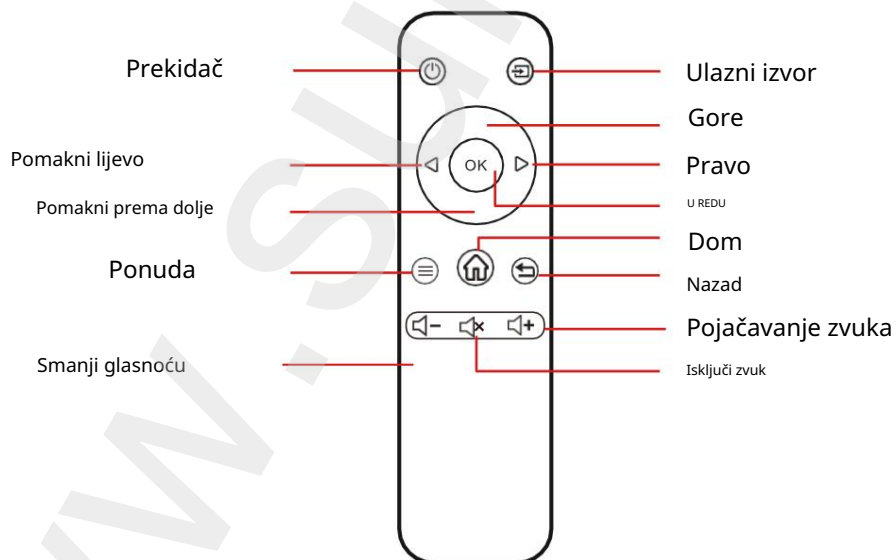

Kako spojiti uređaj

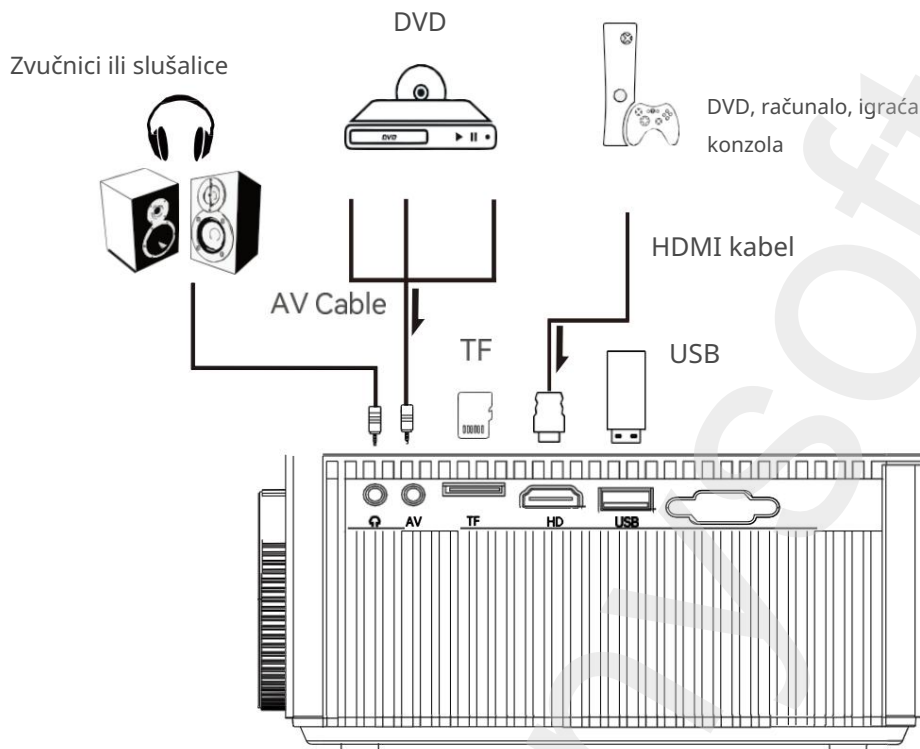

Molimo odaberite HDMI kanal za spajanje izlaznih uređaja kao što su igraće konzole, DVD playeri, računala ili TV priključci.

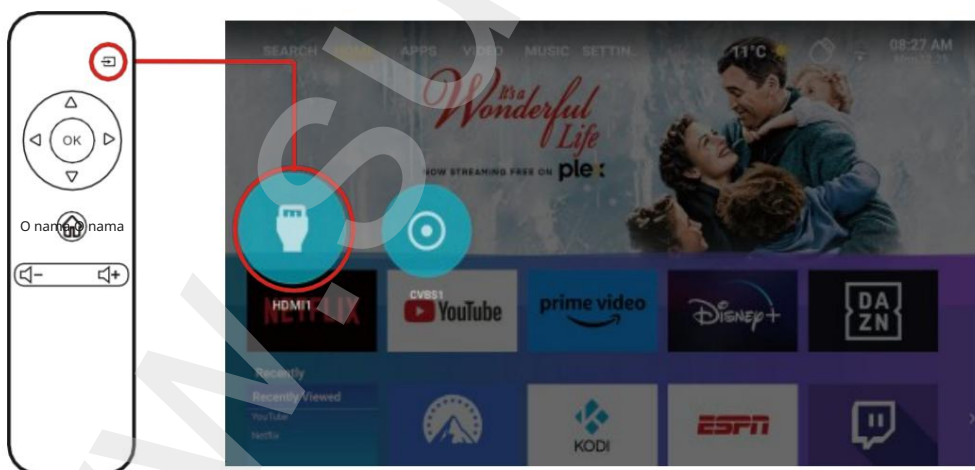

1. Instaliranje projektor

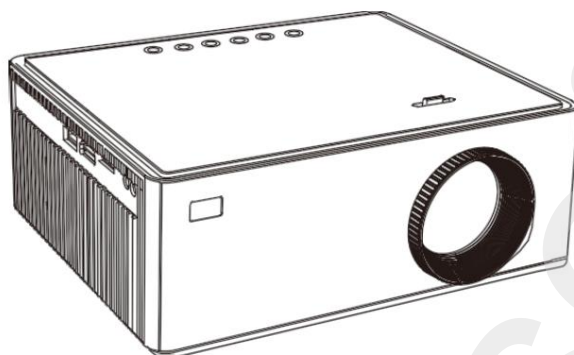

Postavite vodoravno

2. Uključite napajanje i pokrenite

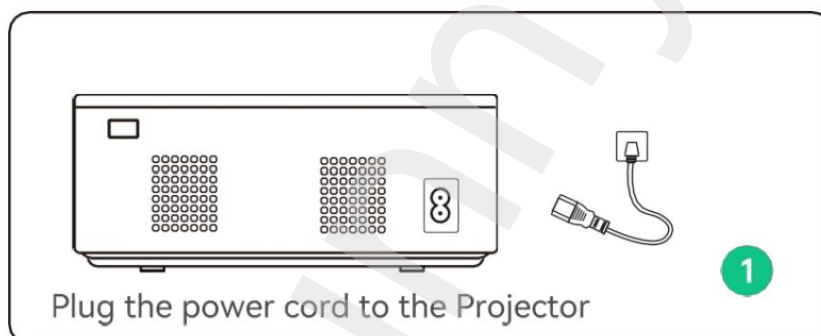

Uključite kabel za napajanje u projektor.

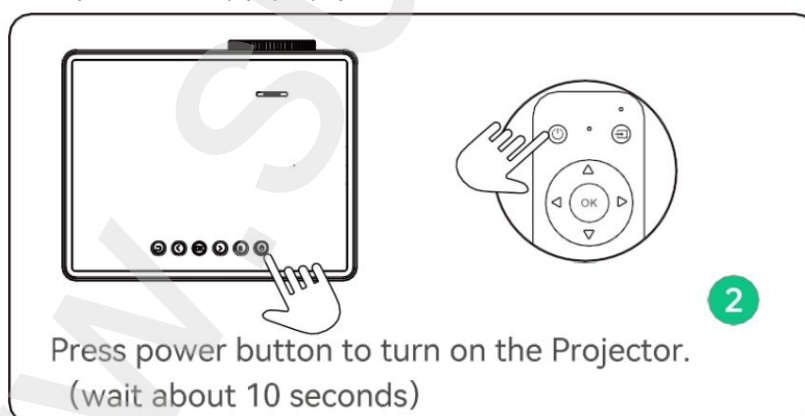

Pritisnite gumb za uključivanje/isključivanje kako biste uključili projektor. (pričekajte otprilike 10 sekundi)

Kako ukloniti prašinu

Ako se na ekranu pojave crne mrlje, to je zato što je ekran prekriven prašinom.



Skinite poklopac za uklanjanje prašine i uklonite prašinu dugim pamučnim štapićem ili zračnom pumpicom.

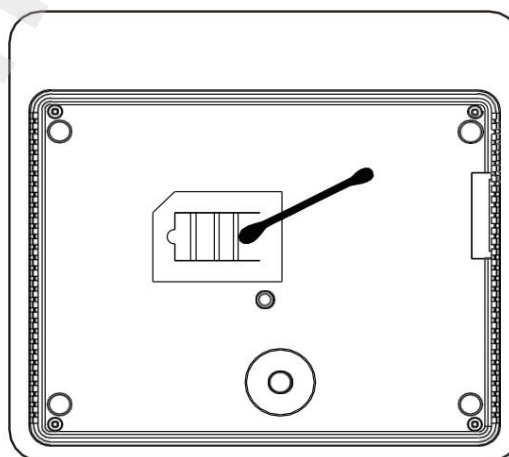
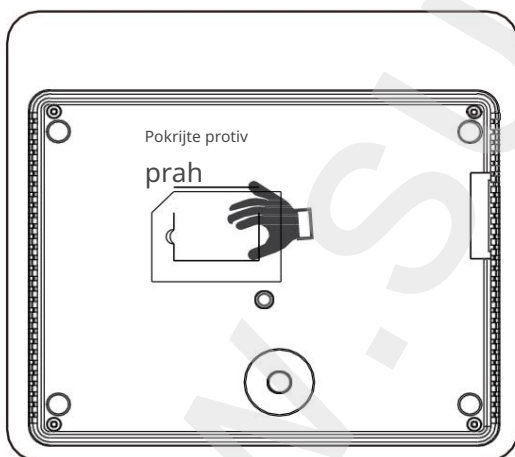

Kako instalirati

Kliknite "Postavke" i u izborniku "Projekcija" odaberite "Način projekcije".

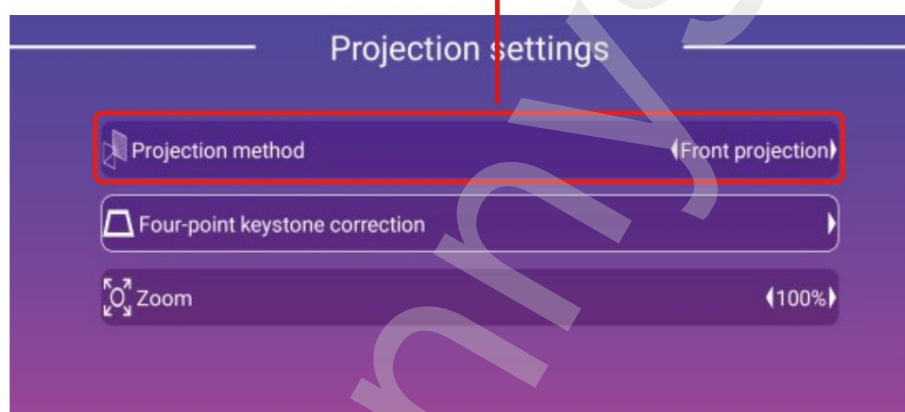
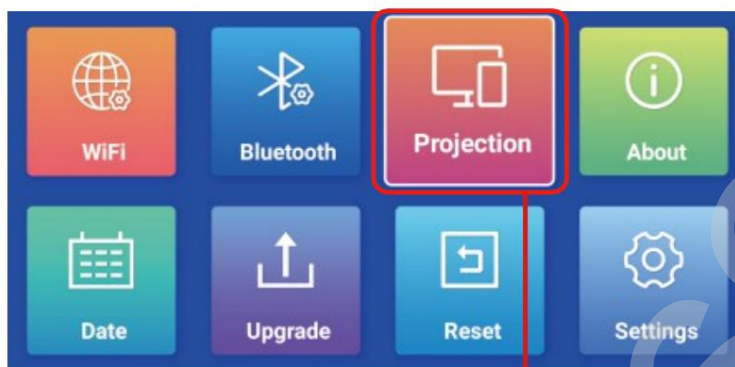

Metode instalacije:

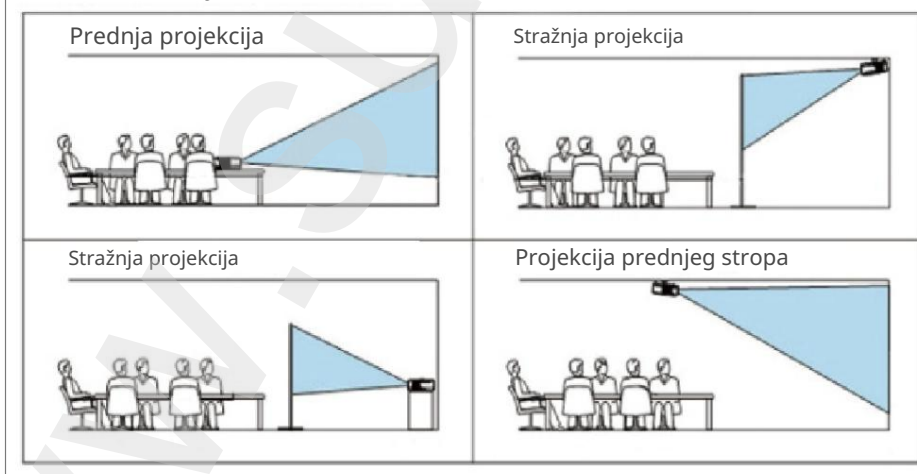

Kako fizički postaviti ekran

-Ako je slika mutna (slika 1), preporučujemo okretanje gumba fokusirajte dok slika ne postane oštra.

-Ako je slika iskrivljena zbog trapezoidnog iskrivljenja (slika 2), preporučujemo podesite gumb za korekciju trapezoidnog izobličenja.

-Ako je platno zakrenuto (slika 2), postavite projektor na ravnu površinu područje.

-Ako je veličina dviju strana platna različita (slika 3), prilagodite

Molimo postavite projektor tako da je objektiv okrenut prema platnu ili zidu.

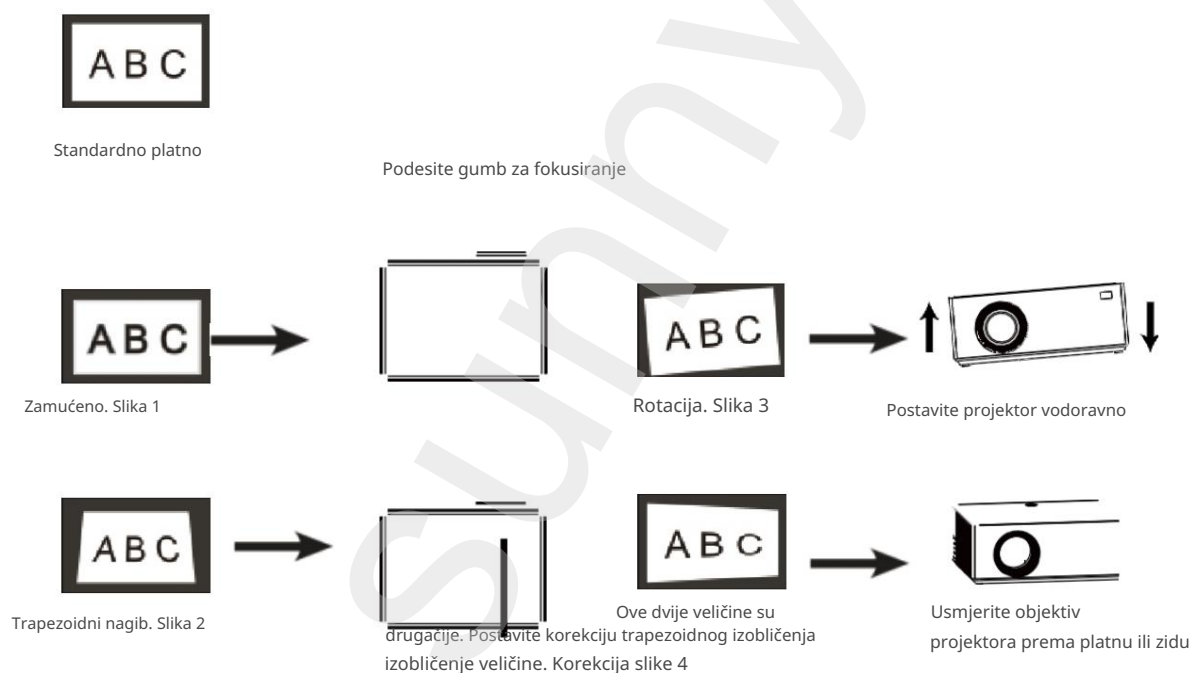

Savjet: Tipke gore i dolje dostupne su samo na daljinskom upravljaču.

Kako prilagoditi softver ekrana

Kliknite "Postavke" i u opciji "Projekcija" odaberite "Korekcija trapezoidnog izobličenja u četiri točke".

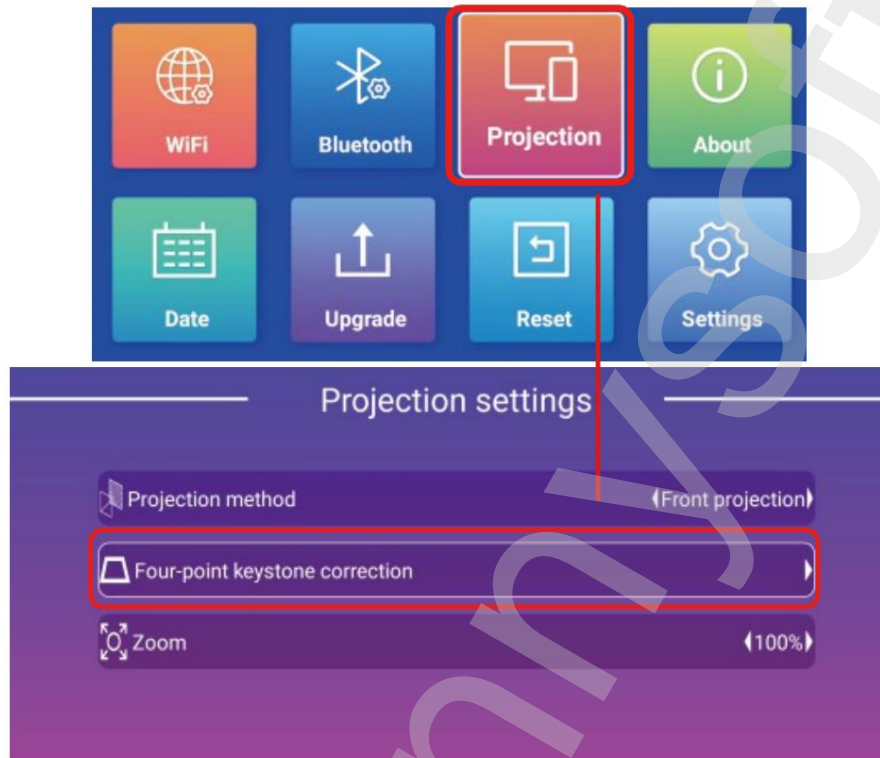

Korekcija trapezoidne slike u četiri točke: rastezanje zaslona u četiri točke omogućuje horizontalnu i vertikalnu korekciju.

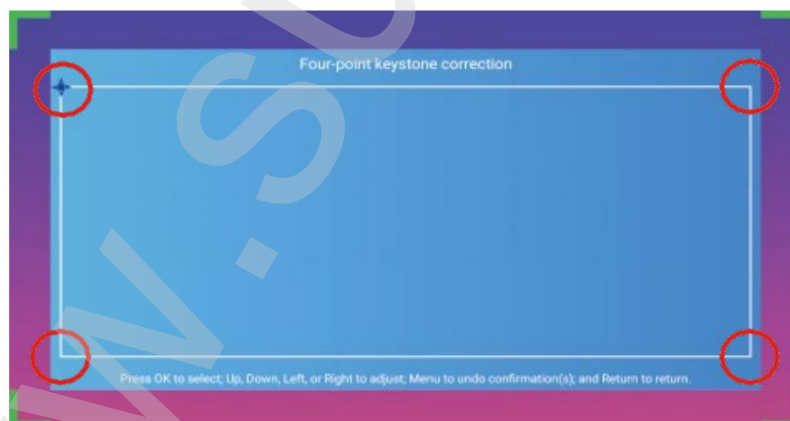

Osnovne postavke

1. Spojite projektor s uređajem s omogućenom Wi-Fi vezom. Kliknite "Postavke" i odaberite "WiFi".

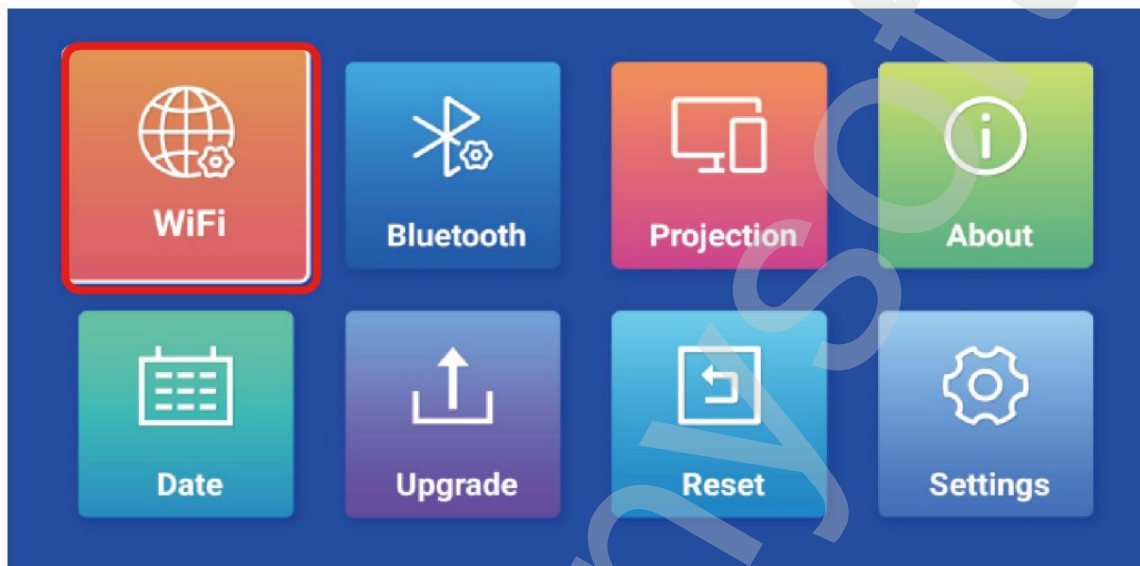

Odaberite mrežu i spojite se.

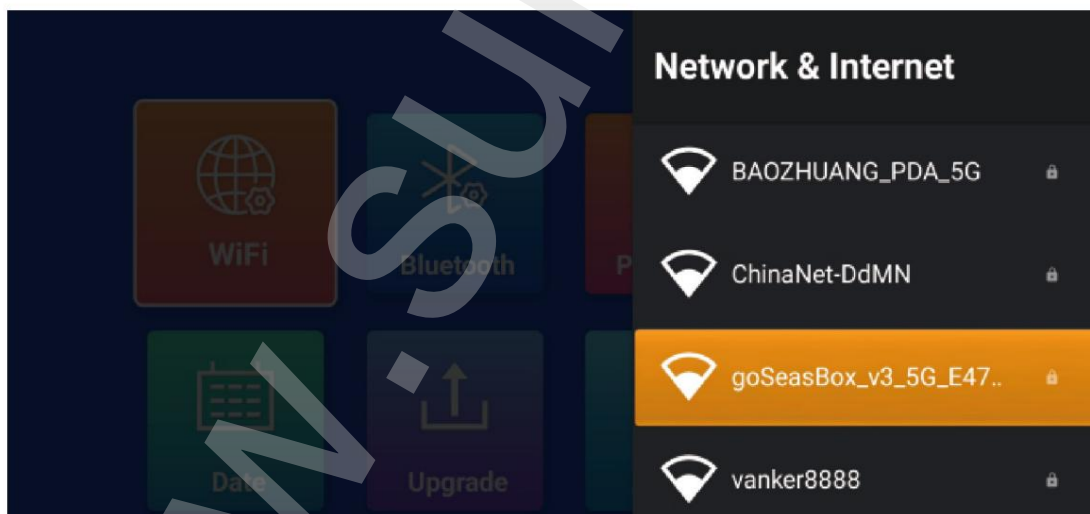

Osnovne postavke 2.

Spajanje projektora na BT uređaj

Kliknite na "Postavke" i odaberite "Bluetooth".

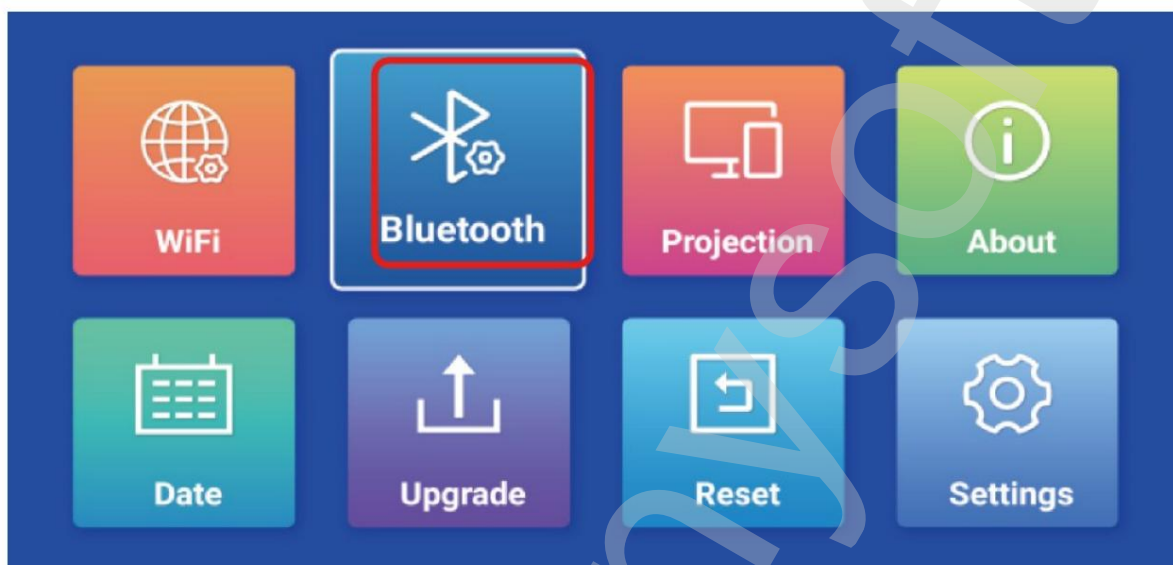

Potražite naziv Bluetooth uređaja i povežite se s njim.

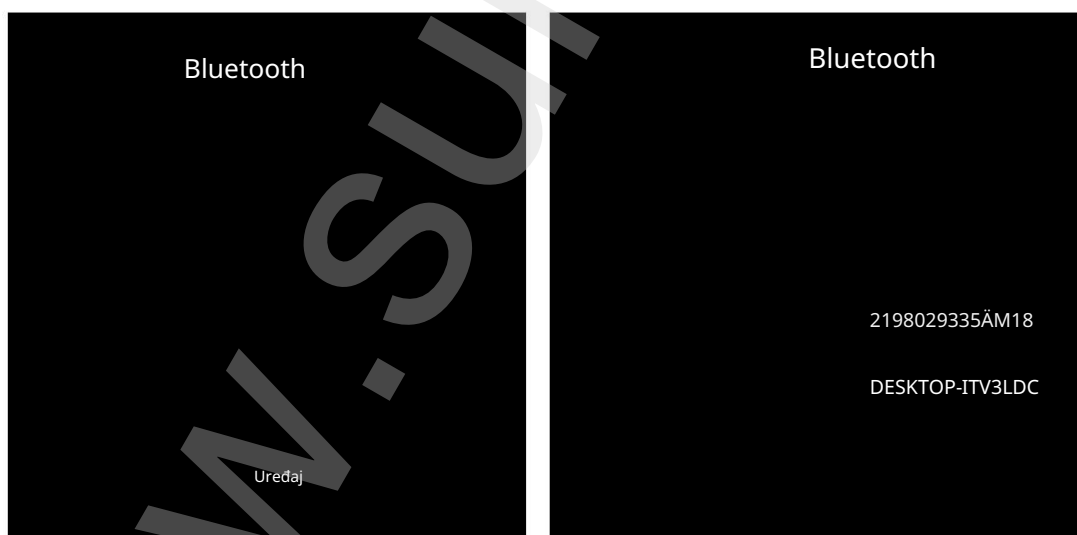

Osnovne postavke 3.

Projekcija zaslona Apple telefona Pritisnite tipku „gore“ na daljinskom upravljaču i kliknite „AirScreen“ u izborniku „APPS“.

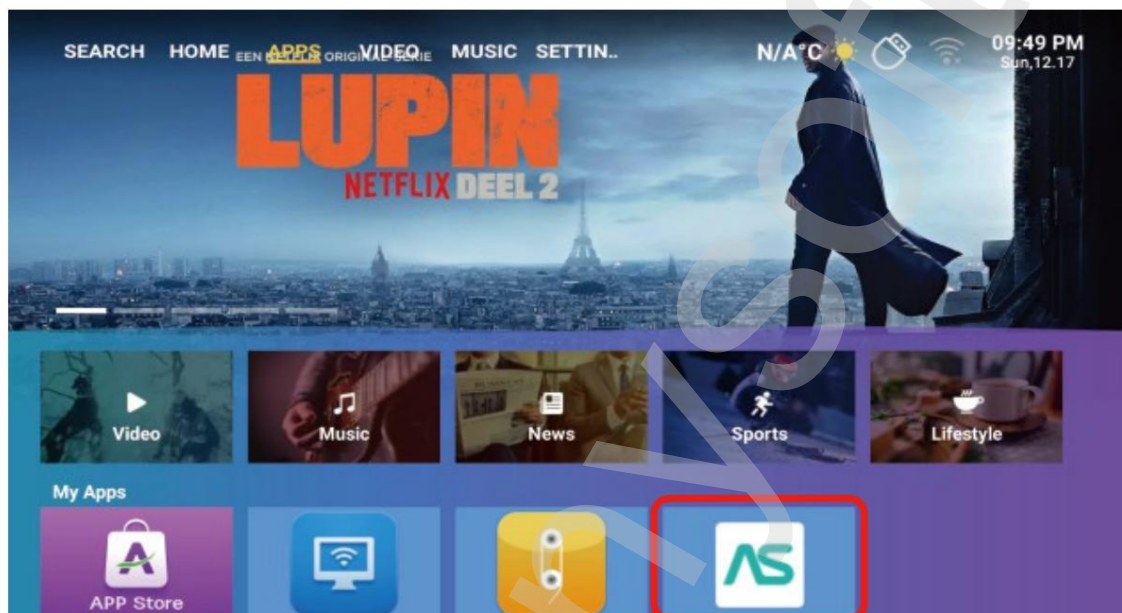

Povežite se s mrežom

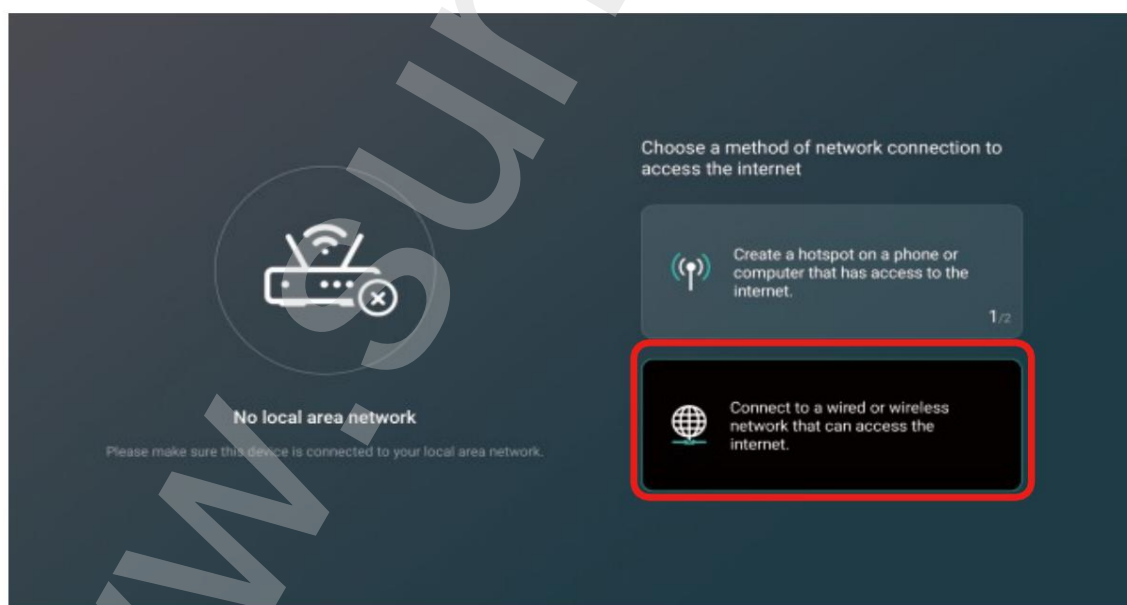

Osnovne postavke

Kliknite gumb za zatvaranje u gornjem desnom kutu.

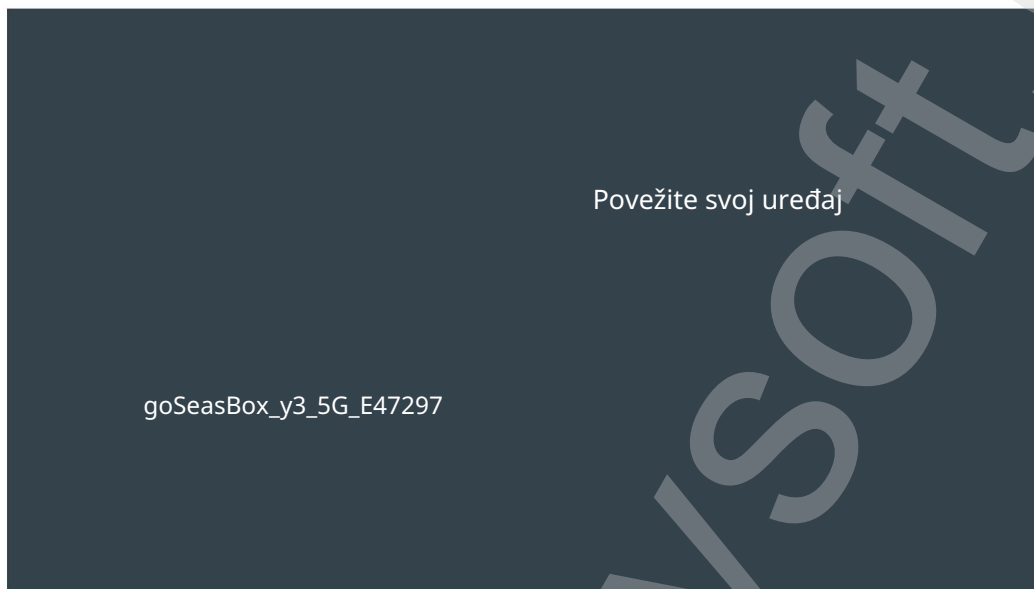

Idite na sljedeće sučelje.



Wi-Fi uspješno povezan

Osnovne postavke

iOS ili iPad se povezuju s –
odaberite istu WiFi mrežu

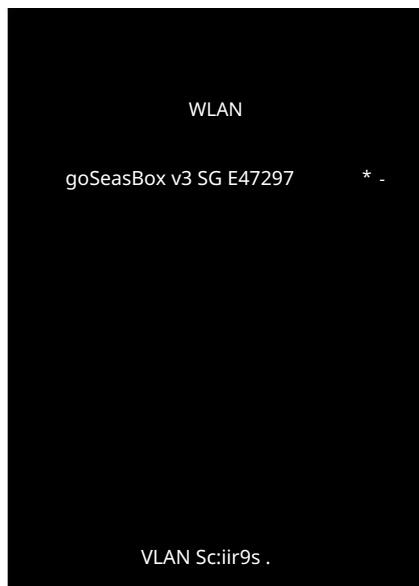

Otvorite upravljačku ploču telefona
Odaberite "Zrcaljenje zaslona"

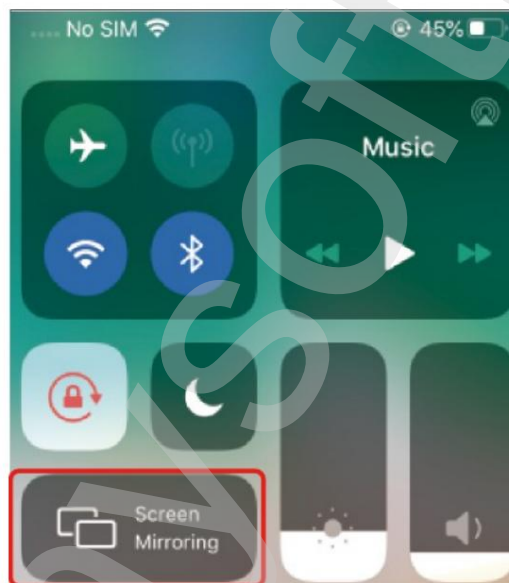

Spojite projektor.

Zrcaljenje zaslona je bilo uspješno.

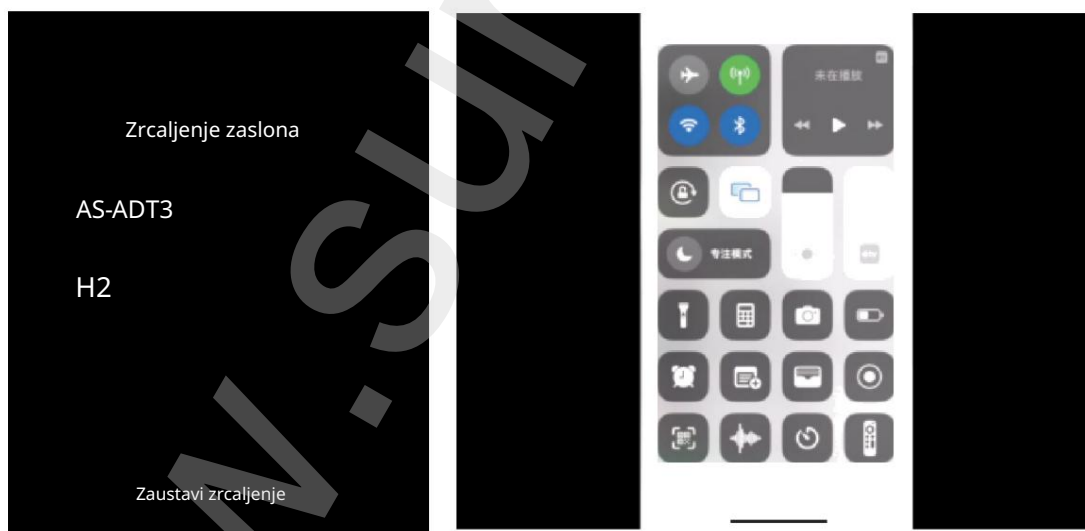

Osnovne postavke

4. Zrcaljenje zaslona za Android i Microsoft

Pritisnite tipku "gore" na daljinskom upravljaču i kliknite " Miracast—tReceiver" u izborniku "APPS" .



Sljedeća slika prikazuje isto sučelje zaslona.



Osnovne postavke

4.1 Projiciranje zaslona Android telefona: Otvorite konzolu telefona,

o uključanju "WiFi-ja".

o Spojite projektor na uređaj [ADT—3].
Kliknite na "Smart View" na svom Samsung telefonu.

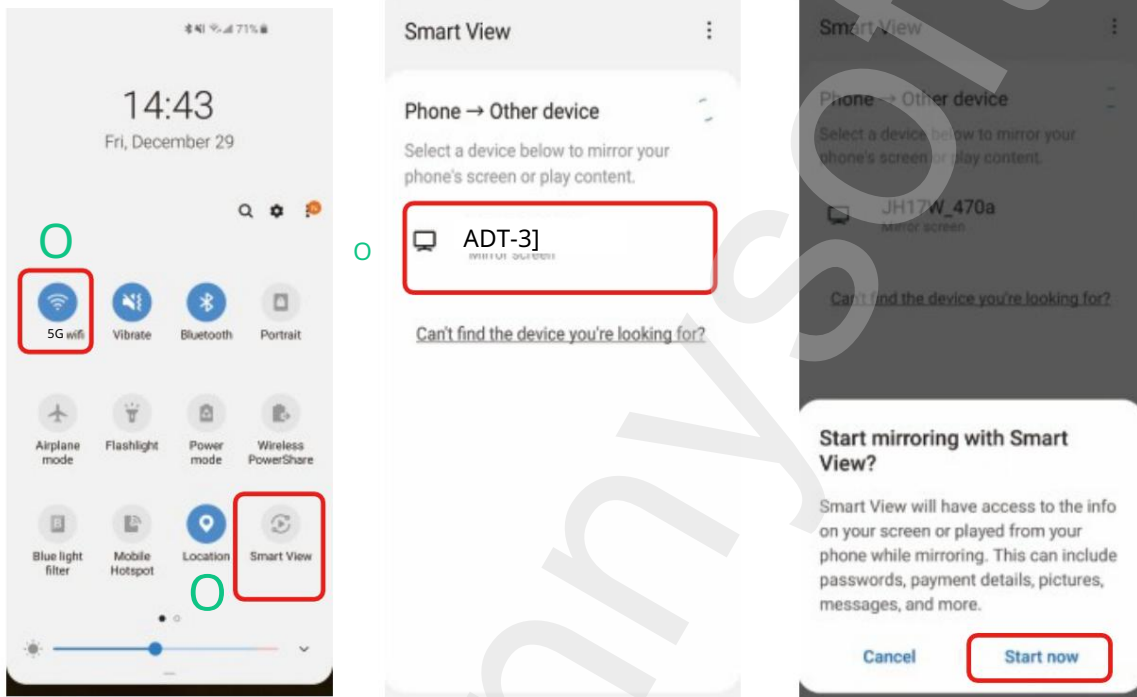

4.2 Projiciranje zaslona Microsoftovog prijenosnog računala:

o Pritisnite tipku s logotipom Windows [WIN+k] na tipkovnici.

o Odaberite [ADT—3] za povezivanje i pokrenite bežičnu projekciju.

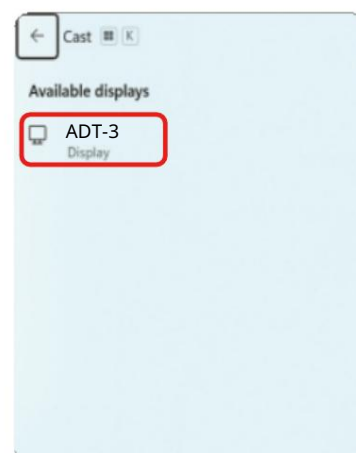

Osnovne postavke

5. Kako otvoriti USB pogon za projektor

Nakon spajanja USB-a na projektor, pritisnite tipku "gore" na daljinskom upravljaču i kliknite "FileManager" u izborniku "APPS".



Projekcijska udaljenost i veličina



Omjer projekcije je 1,5:1, a odabrana udaljenost je od 3,2 stope do 16,3 stope.

Rješavanje problema

Tijekom rada projektora mogu se pojaviti sljedeći problemi.

Prilikom rješavanja problema, molimo vas da provjerite moguće uzroke koji bi mogli uzrokovati problem.

1. Zašto ništa ne radi kada je spojen vanjski USB uređaj

Provjerite ispunjava li vaš USB pogon sljedeće uvjete: (na primjer:

Ako je format vašeg USB diska NTFS, kapacitet pohrane USB diska mora biti manji od 128 GB. Veličina videa mora biti manja od 2 TB.

Formati USB diskova	Maksimalni kapacitet memorije USB disk	Maksimalna veličina jedne datoteke
NTFS	256 GB	2TB
FAT32	32 GB	4 GB
MAST	2 GB	2 GB
EXFAT	256 GB	16EB

Podrška za datoteke MASNOĆA	Datoteka slike	JPEG, PNG, BMP
	Zvuk datoteka	MP3, WMA, AAC, WAV, FLAC
	Video datoteka	MP4, MKV, TS, RMVB, AVI, VOB, MPG

2. Zašto je slika s projektora dostupna, ali nema zvuka?

- Projektor ili spojeni uređaj (računalo, TV itd.) je isključen.
- Dolby audio nije podržan.
- Fire Stick: Idite na "Postavke" i pronađite "Prikaz i zvuk". Zatim odaberite "uključeno" za "zvukove navigacije". Za "surround zvuk" odaberite "Stereo (ili PCM)".

Rješavanje problema

3. Kako riješiti situaciju u kojoj ne možete kontrolirati sadržaj u NEFIX-u ili drugim aplikacijama?

Metoda 1:

Pritisnite gumb četiri puta zaredom. Daljinski upravljač će se prebaciti u način rada miša. Vratite se u izvorni način rada daljinskog upravljača. i slijedite iste korake.

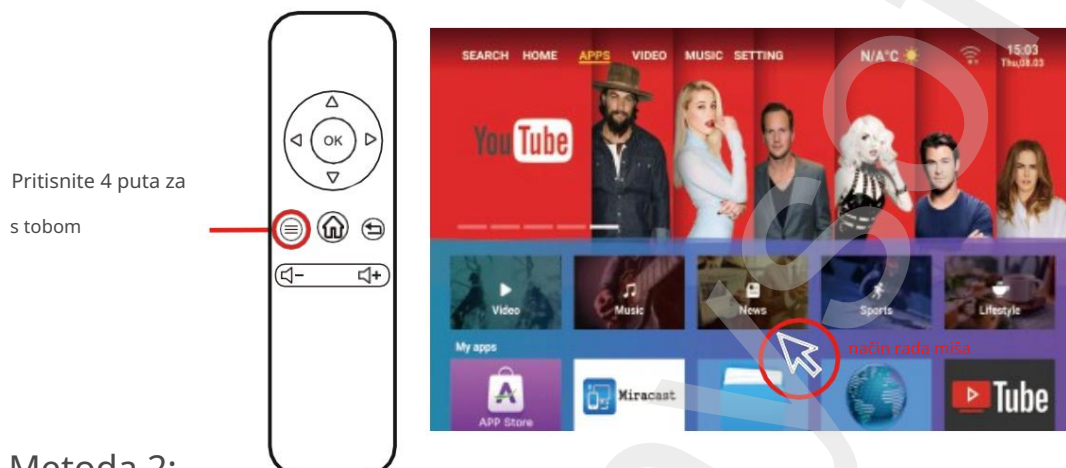

Metoda 2:

Držite pritisnut  pritisnut 3 sekunde; daljinski upravljač se prebacuje gumb za način rada rolo zavjese. Vratite se na izvorni način rada daljinskog upravljača i učinite isto.

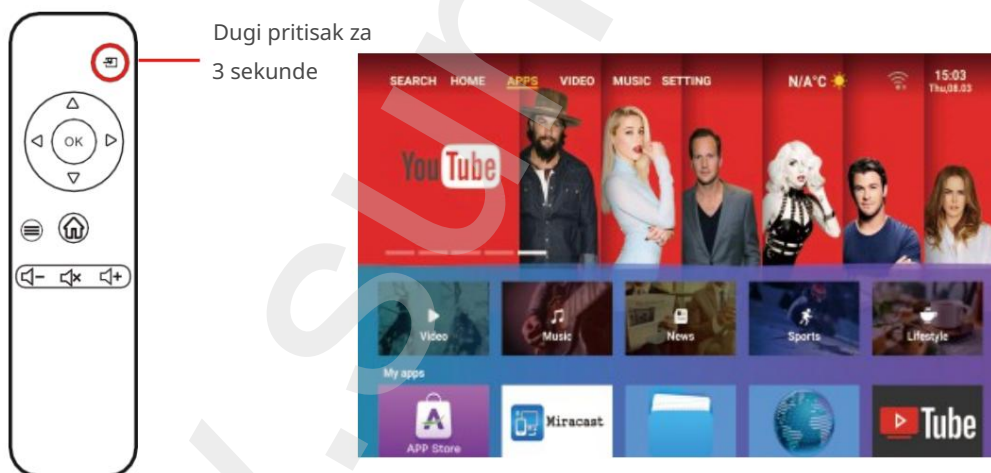

Metoda 3:

USB priključak spojen na miš.

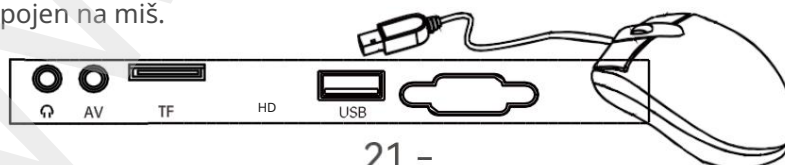



MADE IN CHINA



Dobavljáč/Distributor
Sunnysoft sro
Kovanecká 2390/1a
190 00 Prag 9
Češka Republika
www.sunnysoft.cz