

Smart zahradní programovatelný zavlažovací automat s wifi, 1 ventil



Uživatelský manuál



Zařízení funguje pouze s bránou.

Popis Automat

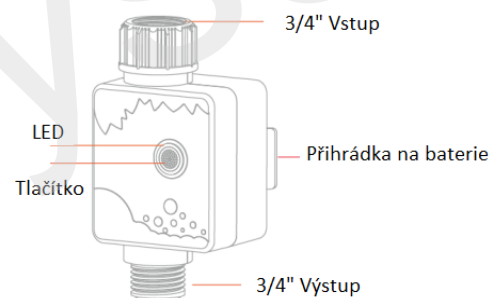

Brána

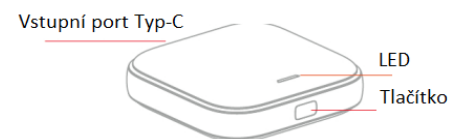

Dosah: 500 stop bez rušení
Pracovní tlak: 0,03~0,8 MPa
Pracovní teplota: 40,1°F~113°F (4,5°C~45°C)
Napájení: 4x 1,5V AA alkalické baterie (nejsou součástí balení)
Vodotěsnost: IPX5
Přívod vody: 3/4" samice
Výstup vody: 3/4" samec
Redukční pouzdro: 3/4" samec na 1/2" samice

Aplikace

1) Stáhněte si aplikaci Smart Life

Stáhněte si aplikaci, klepněte na Zaregistrovat se a odsouhlaste Uživatelskou smlouvu a Zásady ochrany osobních údajů a přejděte na stránku Registrace.



2) Jak vytvořit účet Smart Life

Zaregistrujte si účet s e-mailovou adresou. Hodnota pole State/Region je určena automaticky a lze ji také ručně změnit.

Po registraci účtu však nelze tuto hodnotu pole změnit. Klepněte na Získat ověřovací kód. Zadejte vrácený ověřovací kód a přejděte na stránku nastavení hesla. Nastavte heslo podle potřeby a klepněte na Hotovo.

3) Jak přidat bránu

- a) Ujistěte se, že je telefon připojen k síti routeru, kterou chcete svázat, musí být 2,4 GHz a ujistěte se, že je v telefonu zapnuto Bluetooth.
- b) Pro zapnutí Smart Hub použijte správný adaptér (s výstupem USB portu 5V-1A) a napájecí kabel v balení.
- c) Po zapnutí stiskněte a podržte resetovací tlačítko brány, dokud nezačne blikat kontrolka LED. Uvolněním tlačítka vstoupíte do režimu párování.
- d) Přejděte na domovskou stránku APP, klikněte na „Přidat zařízení“, automaticky a úspěšně vyhledá zařízení v okolí. Pouze se ujistěte, že vaše zařízení vstoupilo do režimu párování.

4) Jak přidat zařízení

- a) Stiskněte tlačítka časovače, dokud se nerozsvítí LED a poté uvolněte tlačítko pro vstup do režimu párování.
- b) Přejděte na domovskou stránku aplikace Smart Life, klikněte na bránu „SF“ na další stránku, klikněte na „Přidat zařízení“, automaticky a úspěšně vyhledá zařízení v okolí. Jen se ujistěte, že váš časovač vstoupil do režimu párování.

Jak nastavit časovač

1) Ruční zavlažování

10 min (tlačítko zapnout/vypnout ON/OFF)

Váš časovač vám umožní ručně zalévat bez narušení naprogramovaného plánu. Ruční se používá k testování zařízení, spuštění dodatečného zavlažovacího cyklu v oblasti nebo k použití hadicové baterie bez odstranění časovače. Stisknutím tlačítka ON/OFF aktivujete ruční zavlažování. Pomocí aplikace můžete nastavit, jak dlouho chcete, aby přednastavený ruční cyklus běžel.

2) Plán zavlažování (Domeček)

Plán zavlažování má dva typy plánu:

Normální rozvrh: Zavlažování v určitou dobu;

Cyklické namáčení: Zařízení bude během této doby opakovaně zalévat.

3) Zpoždění deště (Budík)

Deštivé dny odkládají plány zavlažování o 24/48/72 hodin.

4) Záznam o zavlažování (Poznámkový blok)

Sledujte dobu zavlažování.

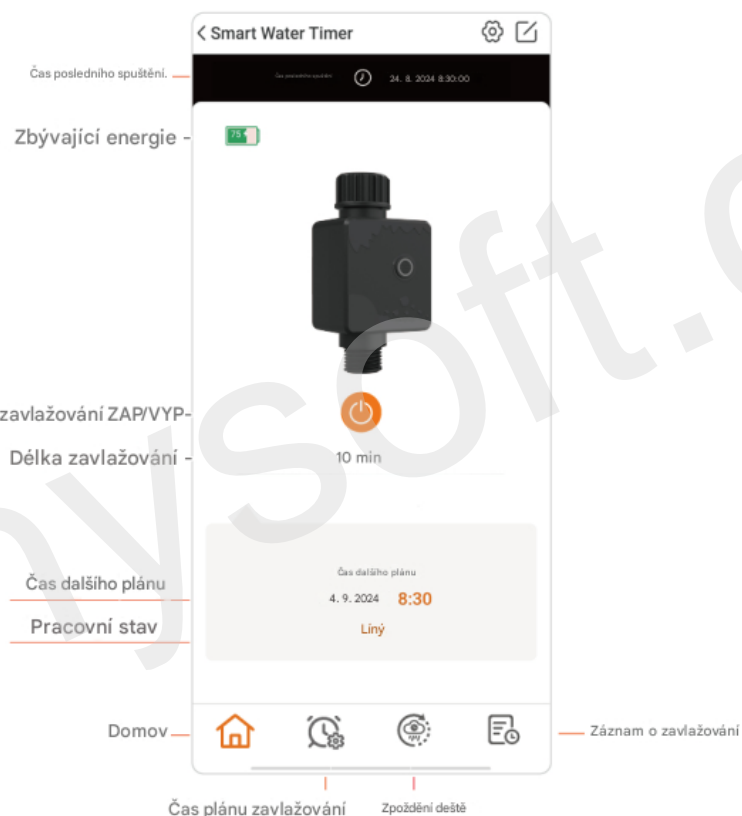

Dodavatel/Distributor

Sunnysoft s.r.o.
Kovanecká 2390/1a
190 00 Praha 9
Česká republika
www.sunnysoft.cz

**Smart Garden Programmierbar
Automatische
Beregnungsanlage mit Wifi,
1 Ventil**



Benutzerhandbuch



Das Gerät funktioniert nur mit dem Gateway.

Beschreibung

Automat

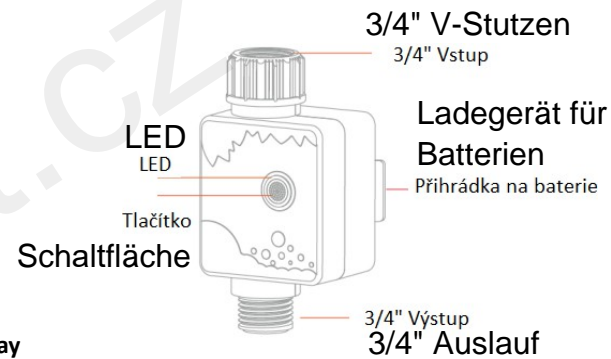

Gateway

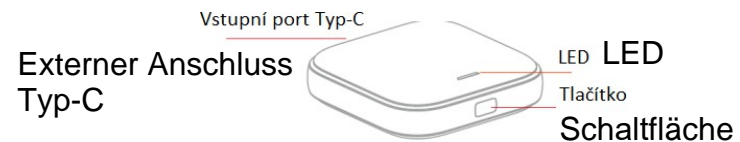

Reichweite: 500 Fuß ohne Störungen
Arbeitsdruck: 0,03~0,8 MPa
Betriebstemperatur: 40,1°F~113°F (4,5°C~45°C)
Stromversorgung: 4x 1,5 V AA-Alkalibatterien (nicht) Wasserdicht: IPX5
Wassereingang: 3/4" Innengewinde
: 3/4" Außengewinde
Reduziermuffe: 3/4" Außengewinde auf 1/2" Innengewinde

Anmeldung

1) Die Smart Life-App herunterladen
Laden Sie die App herunter, tippen Sie auf "Anmelden" und "Abmelden".
Benutzervereinbarung und Datenschutzrichtlinie und gehen Sie Registrierungsseite.



2) Wie man ein Smart Life-Konto einrichtet
Registrieren Sie ein Konto mit Ihrer E-Mail Adresse. Der Wert des Feldes Staat/Region wird automatisch ermittelt und kann auch manuell geändert werden. Sie können den Wert dieses Feldes jedoch nicht mehr ändern, nachdem Sie ein Konto registriert haben. Klicken Sie auf Verifizierungscode abrufen. Geben Sie den zurückgegebenen Verifizierungscode ein und gehen Sie auf die Seite . Legen Sie das Passwort wie gewünscht fest und tippen Sie auf Fertig.

3) Wie man ein Gateway hinzufügt

- a) Vergewissern Sie sich, dass Ihr Telefon mit dem Routernetzwerk verbunden ist, an das Sie sich binden möchten. Es muss 2,4 GHz sein, und stellen Sie sicher, dass Bluetooth auf Ihrem Telefon aktiviert ist.
- b) Um den Smart Hub einzuschalten, verwenden Sie den richtigen Adapter (mit 5V-1A) und das mitgelieferte Netzkabel.
- c) Halten Sie nach dem Einschalten die Reset-Taste des Gateways gedrückt, bis die LED blinkt. Lassen Sie die Taste los, um in den Kopplungsmodus zu gelangen.
- d) Gehen Sie auf die APP-Startseite, klicken Sie auf "Gerät hinzufügen", es wird automatisch und erfolgreich nach Geräten in der Nähe suchen. Vergewissern Sie sich, dass Ihr Gerät den Pairing-Modus aktiviert hat.

4) Wie man ein Gerät hinzufügt

- a) Drücken Sie die Timer-Tasten, bis die LED leuchtet, und lassen Sie dann die Taste los, um den Kopplungsmodus zu aktivieren.
- b) Gehen Sie zur Smart Life-Startseite, klicken Sie auf das Gateway "SF" auf die nächste Seite, klicken Sie auf "Anlage hinzufügen", es wird automatisch und erfolgreich nach Anlagen in der Nähe gesucht. Vergewissern Sie sich einfach, dass Ihr Timer in den Kopplungsmodus gegangen ist.

So stellen Sie den Timer ein

1) Manuelle Bewässerung

10 min (Taste)

Ihre Zeitschaltuhr ermöglicht es Ihnen, manuell zu bewässern, ohne den programmierten Zeitplan zu stören. Manuell wird verwendet, um Geräte zu testen, zusätzliche

Bewässerungszyklus in der Umgebung oder zur Verwendung eines Schlauchwasserhahns, ohne den Timer zu entfernen. Drücken Sie die Taste ON/OFF, um die manuelle Bewässerung zu aktivieren.

Bewässerung. Mit der App können Sie einstellen, wie lange voreingestellte manuelle Zyklus laufen soll.

2) Bewässerungsplan (Kleines Haus)

Der Bewässerungsplan hat zwei Arten von Plänen:

Normaler Zeitplan: Bewässerung zu bestimmten ;

Zyklische Bewässerung: Das Gerät wird während dieser Zeit wiederholt bewässert.

3) Regenverzögerung (Wecker)

Regentage verzögern die Bewässerungspläne um 24/48/72 Stunden.

4) Bewässerungsprotokoll () Behalten Sie den

Überblick über die Bewässerungszeit.

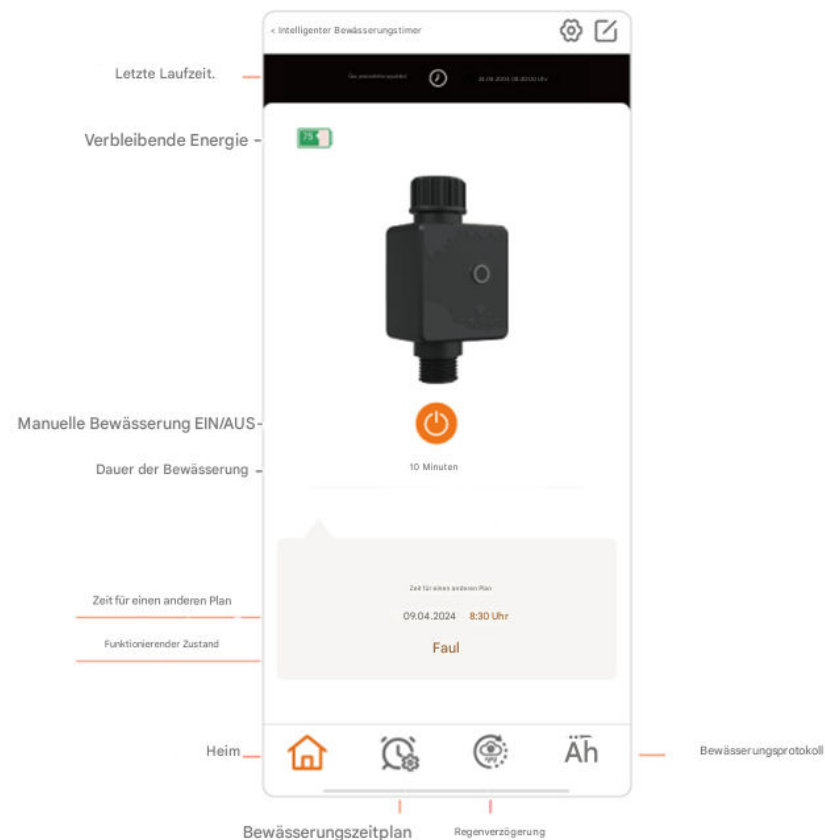

Lieferant/Vertriebspartner

Sunnysoft s.r.o.

Kovanecká 2390/1a

190 00 Prag 9

Tschechische Republik

www.sunnysoft.cz

Smart Garden programozható Automatikus locsoló wifivel, 1 szelep

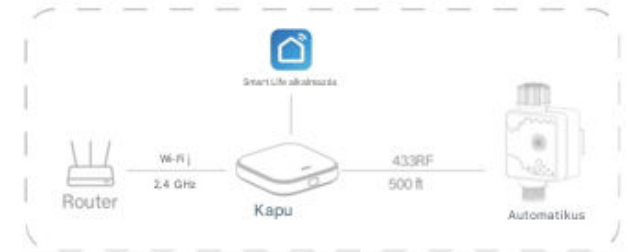

A készülék csak az átjáróval működik.

Leírás Automat

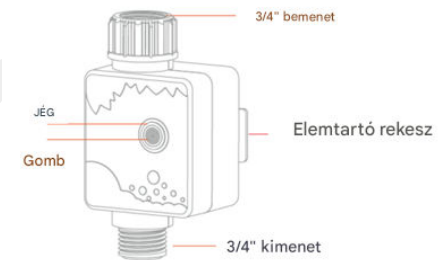

Átjáró

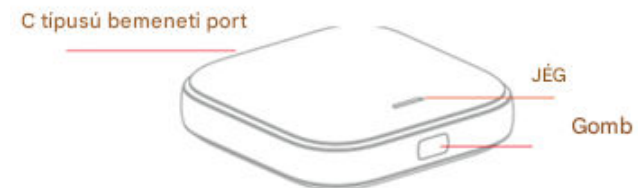

Felhasználói kézikönyv

Hatótávolság: 500 láb interferencia nélkül
Üzemi nyomás: 0,03~0,8 MPa
Üzemi hőmérséklet: 40.1°F~113°F (4.5°C~45°C)
Energiaellátás: 4x 1,5V AA alkáli elem (nem) Vízálló: IPX5
Vízbevezetés: 3/4" belső : 3/4"
külső vízkivezetés
Csökkentőhüvely: 3/4" hímvesző 1/2" anyacsőre

Alkalmazás

1) A Smart Life alkalmazás letöltése

Töltse le az alkalmazást, koppintson a Feliratkozás és kijelentkezés gombra.
Felhasználói megállapodás és Adatvédelmi szabályzat, és lépjen a Regisztrációs oldalra.



2) Hogyan hozzon létre Smart Life fiókot

Regisztráljon egy fiókot az e-mail címével. Az Állam/Régió mező értéke automatikusan meghatározásra kerül, de manuálisan is módosítható.
A fiók regisztrálása után azonban nem módosíthatja ezt a mező értékét.
Kattintson az Ellenőrző kód lekérése gombra. Írja be a visszaküldött ellenőrző kódot, és lépjen az oldalra.
. Állítsa be a jelszót a kívánt módon, és koppintson a Kész gombra.

3) Hogyan adjunk hozzá egy átjárót

- a) Győződjön meg róla, hogy a telefonja csatlakozik a router hálózatához, amelyhez kötődni szeretne, ennek 2,4 GHz-esnek kell lennie, és győződjön meg róla, hogy a Bluetooth engedélyezve van a telefonon.
- b) A Smart Hub bekapcsolásához használja a megfelelő adaptert (5V-1A USB kimenettel) és a csomagban található tápkábelt.
- c) A bekapcsolás után nyomja meg és tartsa lenyomva az átjáró reset gombját, amíg a LED villog. Engedje el a gombot a párosítási módba való belépéshez.
- d) Menjen az APP kezdőlapjára, kattintson az "Add Device" (Eszköz hozzáadása) gombra, a program automatikusan és sikeresen keresni fogja a közelben lévő eszközöket. Csak győződjön meg róla, hogy a készülék párosítási módba lépett.

4) Hogyan adhat hozzá egy eszközt

- a) Nyomja meg az időzítő gombokat, amíg a LED fel nem világít, majd engedje fel a gombot a párosítási módba való belépéshez.
- b) Menjen a Smart Life kezdőlapjára, kattintson az átjáróra.
"SF" a következő oldalra, kattintson a "Létesítmény hozzáadása" gombra, a program automatikusan és sikeresen keresni fogja a közelben lévő létesítményeket. Csak győződjön meg róla, hogy az időzítője párosítási módba lépett.

Az időzítő beállítása

1) Kézi öntözés

10 perc (gomb)

Az időzítő lehetővé teszi, hogy kézzel öntözzön anélkül, hogy megzavarná a programozott ütemezést. A kézi vezérlés a berendezések tesztelésére, további öntözési ciklus a területen, vagy a tömlőcsap használata az időzítő eltávolítása nélkül. Nyomja meg az ON/OFF gombot a kézi öntözés aktiválásához. Az alkalmazással beállíthatja, hogy az előre beállított kézi ciklus mennyi ideig tartson.

2) Öntözési terv (Little House)

Az öntözési ütemterv kétféle ütemtervvel rendelkezik:

Normál menetrend: öntözés bizonyos ;

Ciklikus áztatás: a készülék ez idő alatt többször is öntöz.

3) Esőkésleltetés (ébresztőóra)

Az esős napok 24/48/72 órával késleltetik az öntözési ütemtervet.

4) Öntözési nyilvántartás () Nyomon követheti

az öntözési időt.

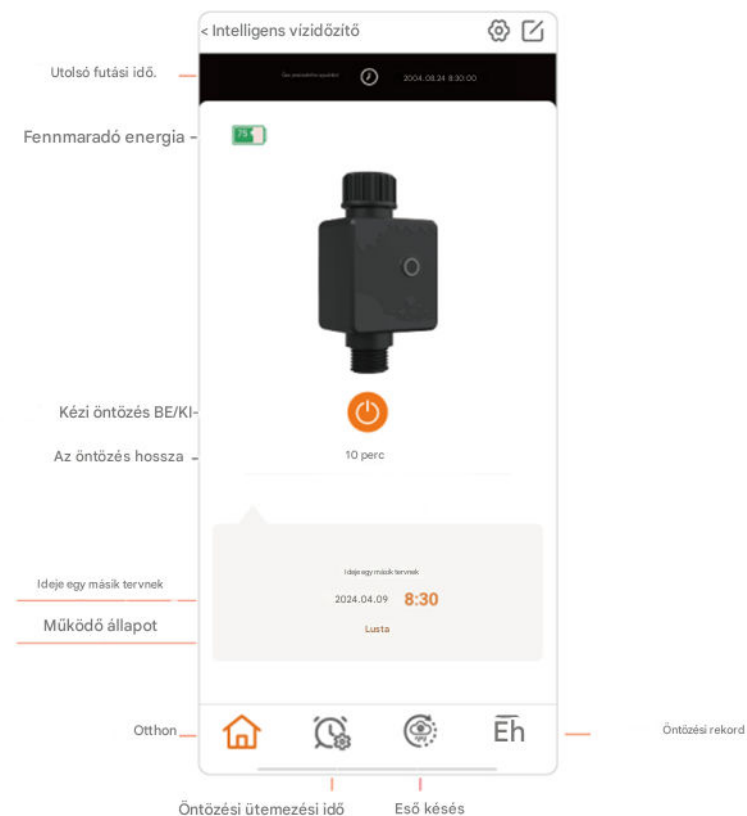

Szállító/forgalmazó

Sunnysoft s.r.o.

Kovanecká 2390/1a

190 00 Prága 9

Csehország

www.sunnysoft.cz

Grădină inteligentă programabilă

Aspersor automat cu wifi, 1 supapă



Dispozitivul funcționează numai cu gateway-ul.

Descriere Automat

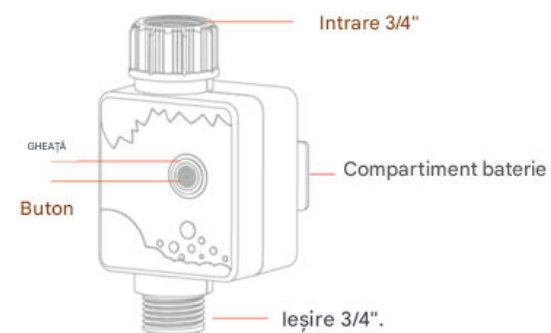

Gateway

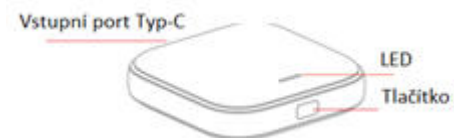

Manual de utilizare

Raza de acțiune: 500 picioare fără interferențe
Presiunea de lucru: 0,03~0,8 MPa
Temperatura de funcționare: 40.1°F~113°F (4.5°C~45°C)
Putere: 4x 1.5V AA baterii alcaline (nu sunt) Rezistent la apă: IPX5
Intrare apă: 3/4" feminin Ieșire :
3/4" masculin
Manșon de reducere: 3/4" masculin la 1/2" feminin

Aplicație

1) Descărcați aplicația Smart Life

Descărcați aplicația, faceți clic pe Înscriere și deconectare

Acordul utilizatorului și Politica de confidențialitate și mergeți la pagina de înregistrare.



2) Cum să creați un cont Smart Life

Înregistrați un cont cu adresa dvs. de e-mail. Valoarea câmpului Stat/Region este determinată automat și poate fi modificată și manual.

Cu toate acestea, nu puteți modifica valoarea acestui câmp după înregistrarea unui cont. Faceți clic pe Get Verification Code (Obțineți codul de verificare).

Introduceți codul de verificare returnat și mergeți la pagina

setările . Setati parola după cum este necesar și atingeți Efectuat.

3) Cum să adăugați o poartă de acces

a) Asigurați-vă că telefonul este conectat la rețeaua routerului la care doriți să vă conectați, aceasta trebuie să fie de 2,4 GHz și asigurați-vă că Bluetooth este activat pe telefon.

b) Pentru a porni Smart Hub, utilizați adaptorul corect (cu ieșire la USB de 5V-1A) și cablul de alimentare inclus în pachet.

c) După pornire, apăsați și mențineți apăsat butonul de resetare a gateway-ului până când LED-ul clipește. Eliberați butonul pentru a intra în modul de împerechere.

d) Accesați pagina de pornire APP, faceți clic pe "Add Device" (Adăugați dispozitiv), acesta va căuta automat și cu succes dispozitivele din apropiere. Asigurați-vă doar că dispozitivul dvs. a intrat în modul de împerechere.

4) Cum să adăugați un dispozitiv

a) Apăsați butoanele temporizatorului până când LED-ul se aprinde și apoi eliberați butonul pentru a intra în modul de împerechere.

b) Accesați pagina de pornire Smart Life, faceți clic pe gateway "SF" la pagina următoare, faceți clic pe "Add Facility", acesta va căuta automat și cu succes facilități în apropiere. Asigurați-vă doar că cronometrul dvs. a intrat în modul de împerechere.

Cum se setează cronometrul

1) Irigare manuală

10 min (buton)

Cronometrul dvs. vă permite să udați manual fără a perturba programul programat. Manualul este utilizat pentru a testa echipamentul, pentru a rula ciclul de irigare în zonă sau pentru a utiliza un robinet cu furtun fără a scoate cronometrul. Apăsăți butonul ON/OFF pentru a activa manual irigare. Cu ajutorul aplicației, puteți seta cât timp doriți să ruleze ciclul manual prestabilit.

2) Plan de irigare (Little House)

Programul de irigare are două tipuri de program:

Program normal: irigare la anumite ;

Înmuiere ciclică: dispozitivul va uda în mod repetat în această perioadă.

3) Întârziere ploaie (ceas de alarmă)

Zilele ploioase întârzie programul de irigare cu 24/48/72 de ore.

4) Înregistrare irigare () Țineți evidența timpului de irigare.

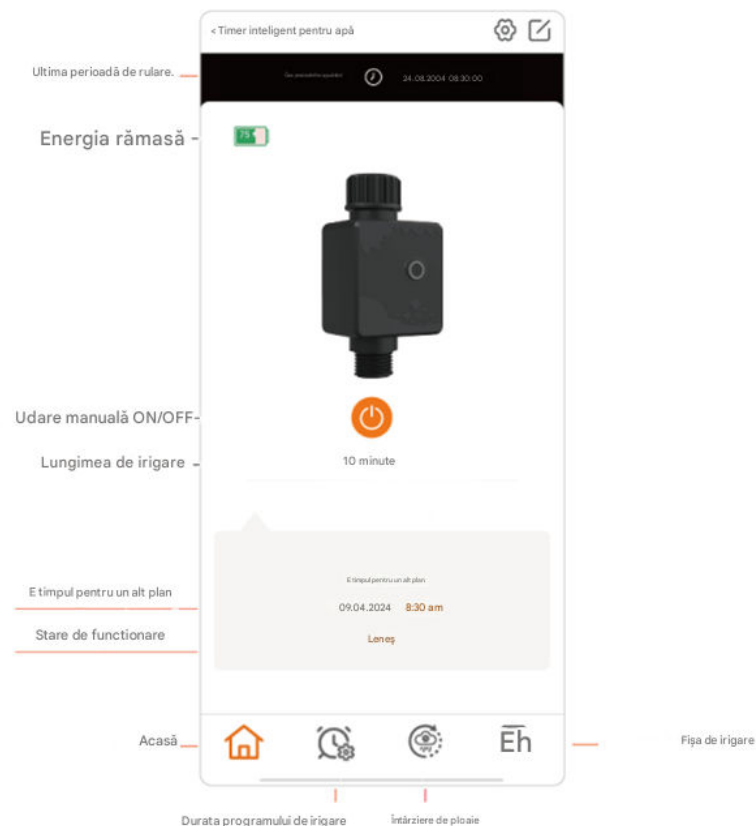

Furnizor/Distribuitor

Sunnysoft s.r.o.
Kovanecká 2390/1a
190 00 Praga 9
Republica Cehă
www.sunnysoft.cz

**Програмируема интелигентна
градина
Автоматичен
разпръсквач с Wi-Fi, 1
клапан**



**Ръководство за
потребителя**



Устройството работи само с шлюза.

**Описание
Automat**



Gateway

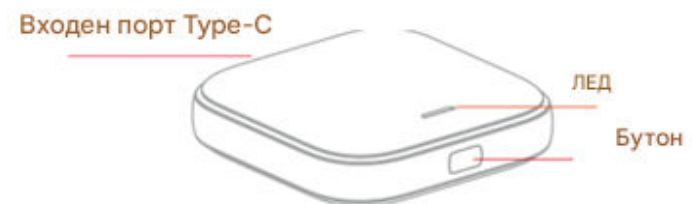

Обхват: 500 фута без смущения
Работно налягане: 0,03 ~ 0,8 МРа
Работна температура: 40,1°F~113°F (4,5°C~45°C)
Захранване: 4x 1,5V алкални батерии AA (не са) Водоустойчивост: IPX5
Вход за вода: 3/4" женски
Изход за : 3/4" мъжки
Редуцираща втулка: 3/4" мъжка към 1/2" женска

Приложение

1) Изтегляне на приложението Smart Life

Изтеглете приложението, докоснете Регистрирай се и се отпиши Споразумение с потребителя и Декларация за поверителност и отидете на страницата за регистрация.



2) Как да създадете акаунт в Smart Life

Регистрирайте акаунт с вашия имейл адрес. Стойността на полето State/Region се определя автоматично и може да бъде променена и ръчно. Въпреки това не можете да промените стойността на това поле след регистриране на акаунт. Щракнете върху Get Verification Code (Получаване на код за проверка). Въведете върнатия код за проверка и отидете на страницата настройки на . Задайте необходимата парола и докоснете Готово.

3) Как да добавите шлюз

- a) Уверете се, че телефонът ви е свързан към мрежата на рутера, към която искате да се свържете, тя трябва да е 2,4 GHz, и се уверете, че Bluetooth е активиран на телефона ви.
- b) За да включите Smart Hub, използвайте подходящия адаптер (с изход 5V-1A за USB и захранващия кабел, включен в опаковката.
- c) След включване натиснете и задръжте бутона за нулиране на шлюза, докато светодиодът започне да мига. Освободете бутона, за да влезете в режим на сдвояване.
- d) Отидете на началната страница на APP, щракнете върху "Добавяне на устройство", то автоматично и успешно ще потърси устройства в близост. Просто се уверете, че устройството ви е влязло в режим на сдвояване.

4) Как да добавите устройство

- a) Натиснете бутоните на таймера, докато светне светодиодът, и след това отпуснете бутона, за да влезете в режим на сдвояване.
- b) Отидете на началната страница на Smart Life, щракнете върху портала "SF" към следващата страница, щракнете върху "Добавяне на съоръжение", което автоматично и успешно ще потърси съоръжения в околността. Само се уверете, че таймерът ви е влязъл в режим на сдвояване.

Как да настроите таймера

1) Ръчно напояване

10 мин (бутон)

Таймерът ви позволява да поливате ръчно, без да нарушавате програмирания график. Ръчният режим се използва за тестване на оборудване, пускане на допълнителни цикъл на напояване в зоната или да използвате кран с маркуч, без да сваляте таймера. Натиснете бутона ON/OFF, за да активирате ръчния Напояване. С приложението можете да зададете колко дълго да продължи предварително зададеният ръчен цикъл.

2) План за напояване (Little House)

Графикът за напояване има два вида график:

Нормален график: напояване в определени ;

Циклично напояване: през това време устройството се полива многократно.

3) Забавяне на дъжда (будилник)

Дъждовните дни забавят графиците за напояване с 24/48/72 часа.

4) Запис за напояване) Следете времето за напояване.

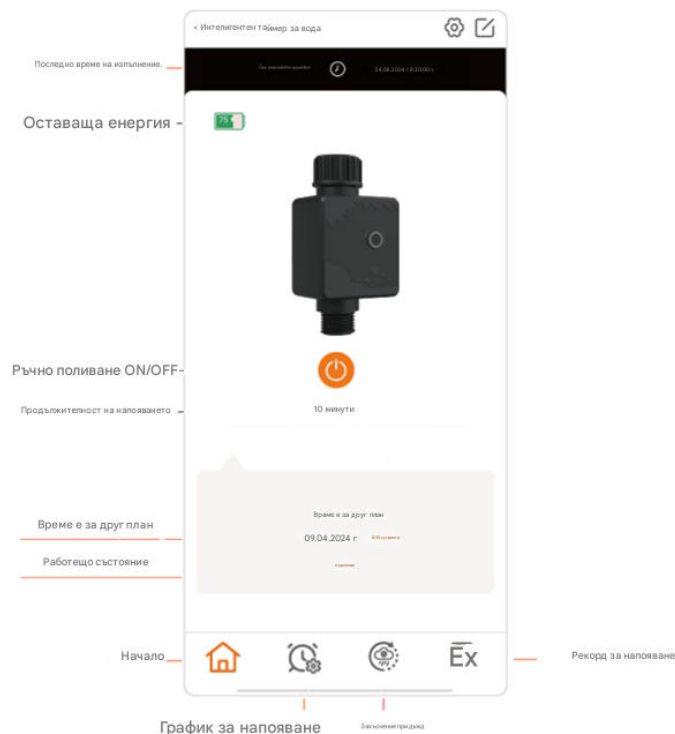

Доставчик/дистрибутор

Sunnysoft s.r.o.
Kovanecká 2390/1a
190 00 Прага 9
Чешка република
www.sunnysoft.cz

Inteligentny, programowalny system
nawadniania
ogrodu z Wi-Fi, 1 zawór



Instrukcja obsługi



Urządzenie działa wyłącznie z bramką.

Opis

Automatyczna maszyna



Brama

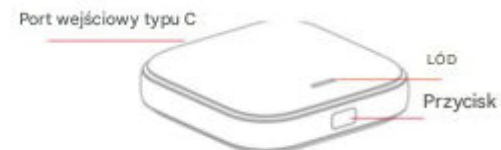

Zasięg: 500 stóp bez zakłóceń

Ciśnienie robocze: 0,03~0,8 MPa

Temperatura pracy: 4,5°C~45°C (40,1°F~113°F)

Zasilanie: 4 baterie alkaliczne AA 1,5 V (brak w zestawie)

Wodoodporność: IPX5

Przyłącze wody: 3/4" żeńskie

Wyjście wody: 3/4" męskie

Tuleja redukcyjna: 3/4" męski na 1/2" żeński

Aplikacja

1) Pobierz aplikację Smart Life

Pobierz aplikację, dotknij opcji Zarejestruj się, zaakceptuj Umowę użytkownika i

Politykę prywatności, a następnie przejdź do strony Rejestracja.



2) Jak założyć konto Smart Life

Zarejestruj konto, podając adres e-mail. Wartość w polu „Województwo/Region” jest ustalana automatycznie i można ją również zmienić ręcznie.

Jednak wartości tego pola nie można zmienić po zarejestrowaniu konta. Kliknij „Pobierz kod weryfikacyjny”. Wprowadź zwrócony kod weryfikacyjny i przejdź do strony ustawień hasła. Ustaw hasło zgodnie z życzeniem i kliknij „Gotowe”.

3) Jak dodać bramkę

a) Upewnij się, że telefon jest podłączony do sieci routera, z którą chcesz się połączyć. Musi ona obsługiwać częstotliwość 2,4 GHz. Upewnij się również, że w telefonie włączony jest Bluetooth.

b) Aby włączyć Smart Hub, należy użyć odpowiedniego adaptera (z wyjściem USB 5 V, 1 A) i kabla zasilającego dołączonego do zestawu.

c) Po włączeniu naciśnij i przytrzymaj przycisk resetowania na bramce, aż dioda LED zacznie migać. Puść przycisk, aby przejść do trybu parowania.

d) Przejdź na stronę główną aplikacji i kliknij „Dodaj urządzenie”. Aplikacja automatycznie i pomyślnie wyszuka urządzenia w pobliżu. Upewnij się tylko, że urządzenie przeszło w tryb parowania.

4) Jak dodać urządzenie

a) Naciskaj przyciski timera, aż zaświeci się dioda LED, a następnie zwolnij przycisk, aby przejść do trybu parowania.

b) Przejdź na stronę główną aplikacji Smart Life, kliknij bramkę „SF”, aby przejść na następną stronę i kliknij „Dodaj urządzenie”. Automatycznie i pomyślnie wyszukane zostaną urządzenia w pobliżu. Upewnij się tylko, że timer jest w trybie parowania.

Jak ustawić timer

1) Nawadnianie ręczne

10 min (przycisk WŁ./WYŁ.)

Timer umożliwia ręczne podlewanie bez zakłócania zaprogramowanego harmonogramu.

Tryb ręczny służy do testowania urządzenia, uruchomienia dodatkowego cyklu podlewania w danym obszarze lub użycia bębna z węzłem bez konieczności zdejmowania timera. Naciśnij przycisk WŁ./WYŁ., aby aktywować ręczne podlewanie. Za pomocą aplikacji możesz ustawić, jak długo ma działać wstępnie ustawiony cykl ręczny.

2) Plan nawadniania (Dom)

Plan nawadniania obejmuje dwa rodzaje planów:

Normalny harmonogram: podlewanie o określonej porze;

Cykliczne namaczanie: Urządzenie będzie w tym czasie wielokrotnie nawadniać.

3) Opóźnienie deszczu (alarm)

Dni deszczowe opóźniają podlewanie o 24/48/72 godziny.

4) Rejestr nawadniania (Notatnik)

Monitoruj czas podlewania.

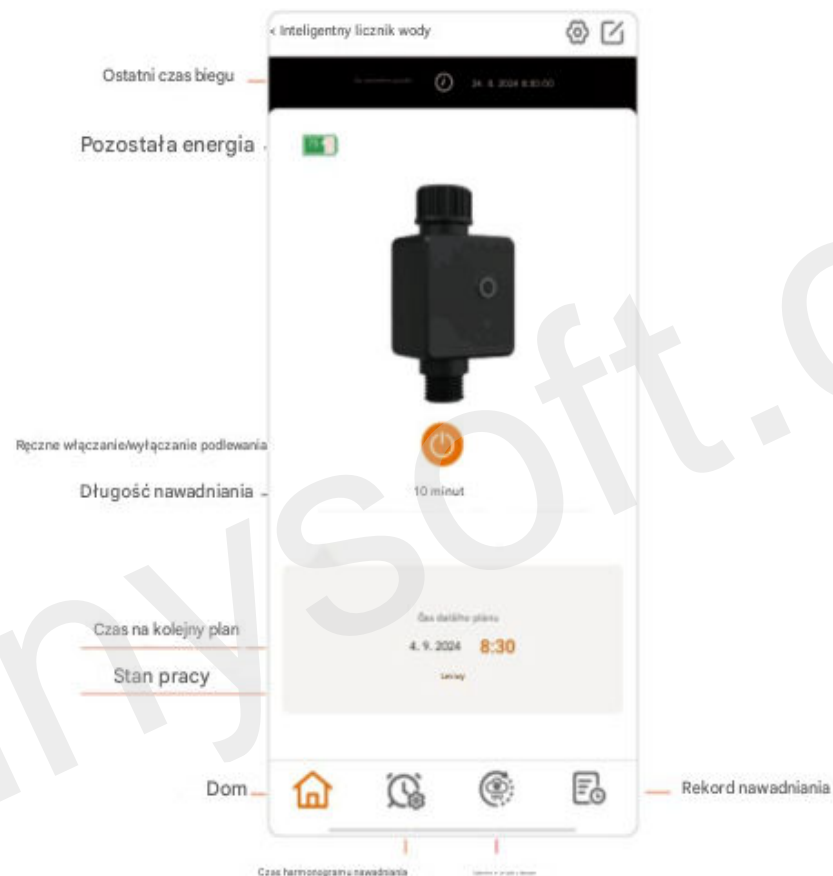

Dostawca/Dystrybutor

Sunnysoft sro

Kovanecka 2390/1a

190 00 Praga 9

Czechy

www.sunnysoft.cz

Smart záhradný programovateľný
zavlažovací
automat s wifi, 1 ventil



Užívateľský manuál

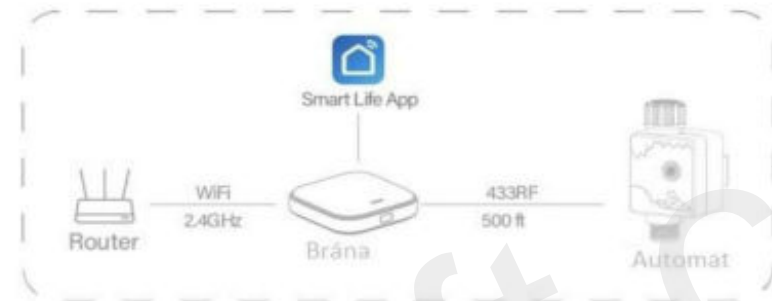

Zariadenie funguje iba s bránou.

Popis
Automat

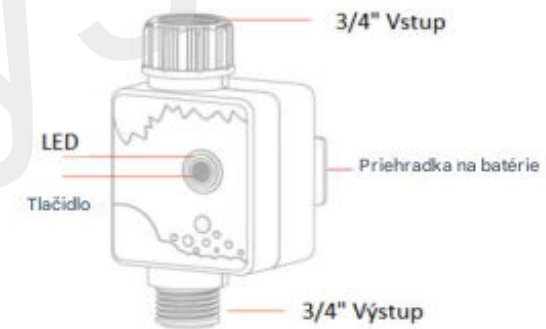

Brána

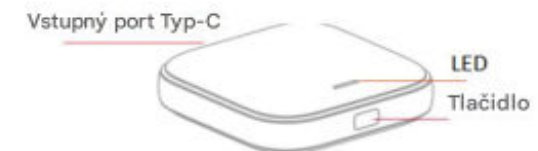

Dosah: 500 stôp bez rušenia

Pracovný tlak: 0,03~0,8 MPa

Pracovná teplota: 40,1 ° F ~ 113 ° F (4,5 ° C ~ 45 ° C)

Napájanie: 4x 1,5V AA alkalické batérie (nie sú súčasťou balenia)

Vodotesnosť: IPX5

Prívod vody: 3/4" samica

Výstup vody: 3/4" samec

Redukčné puzdro: 3/4" samec na 1/2" samica

Aplikácia

1) Stiahnite si aplikáciu Smart Life

Stiahnite si aplikáciu, kliknite na Zaregistrovať sa a odsúhlaste Užívateľskú zmluvu a Zásady ochrany osobných údajov a prejdite na stránku Registrácia.



2) Ako vytvoriť účet Smart Life

Zaregistrujte si účet s e-mailovou adresou. Hodnota poľa State/Region je určená automaticky a je možné ju tiež ručne zmeniť.

Po registrácii účtu však nie je možné túto hodnotu poľa zmeniť. Kliknite na Získať overovací kód. Zadaťte vrátený overovací kód a prejdite na stránku nastavenia hesla. Nastavte heslo podľa potreby a kliknite na Hotovo.

3) Ako pridať bránu

a) Uistite sa, že je telefón pripojený k sieti routera, ktorú chcete zviazať, musí byť 2,4 GHz a uistite sa, že je v telefóne zapnuté Bluetooth.

b) Pre zapnutie Smart Hub použite správny adaptér (s výstupom USB portu 5V-1A) a napájací kábel v balení.

c) Po zapnutí stlačte a podržte resetovacie tlačidlo brány, kým nezačne blikať kontrolka LED. Uvoľnením tlačidla vstúpite do režimu párovania.

d) Prejdite na domovskú stránku APP, kliknite na „Pridať zariadenie“, automaticky a úspešne vyhledá zariadenie v okolí. Iba sa uistite, že vaše zariadenie vstúpilo do režimu párovania.

4) Ako pridať zariadenie

a) Stlačte tlačidlá časovača, kým sa nerozsvieti LED a potom uvoľnite tlačidlo pre vstup do režimu párovania.

b) Prejdite na domovskú stránku aplikácie Smart Life, kliknite na bránu „SF“ na ďalšiu stránku, kliknite na „Pridať zariadenie“, automaticky a úspešne vyhledá zariadenie v okolí. Len sa uistite, že váš časovač vstúpil do režimu párovania.

Ako nastaviť časovač

1) Ručné zavlažovanie

10 min (tlačidlo zapnúť/vypnúť ON/OFF)

Váš časovač vám umožní ručne zalievať bez narušenia naprogramovaného plánu.

Ručná sa používa na testovanie zariadenia, spustenie dodatočného zavlažovacieho cyklu v oblasti alebo na použitie hadicovej batérie bez odstránenia časovača. Stlačením tlačidla ON/OFF aktivujete ručné zavlažovanie. Pomocou aplikácie môžete nastaviť, ako dlho chcete, aby prednastavený ručný cyklus bežal.

2) Plán zavlažovania (Domček)

Plán zavlažovania má dva typy plánu:

Normálny rozvrh: Zavlažovanie v určitú dobu;

Cyklické namáčanie: Zariadenie bude počas tejto doby opakovane zalievať.

3) Oneskorenie dažďa (Budík)

Daždivé dni odkladajú plány zavlažovania o 24/48/72 hodín.

4) Záznam o zavlažovaní (Poznámkový blok)

Sledujte dobu zavlažovania.

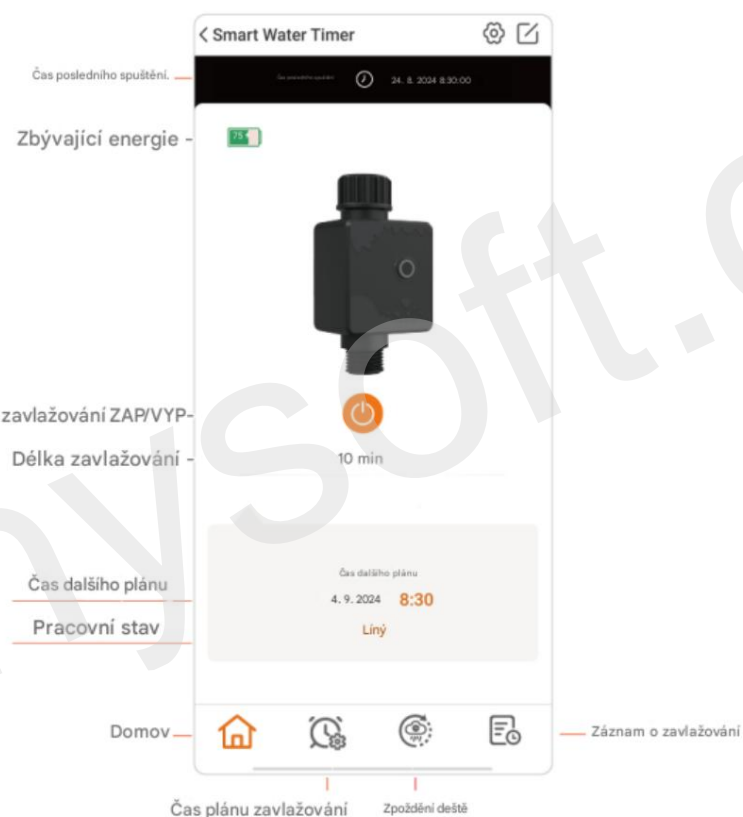

Dodávateľ/Distribútor

Sunnysoft sro

Kovanecká 2390/1a

190 00 Praha 9

Česká republika

www.sunnysoft.cz

Pametni vrtni programabilni namakalni sistem z brezžičnim internetom, 1 ventil



Uporabniški priročnik



Naprava deluje samo z vmesnikom.

Kopiraj

Avtomatski stroj



Vrata

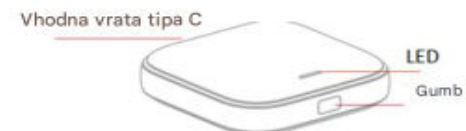

Doseg: 150 metrov brez motenj

Delovni tlak: 0,03~0,8 MPa

Delovna temperatura: 4,5 °C ~ 45 °C

Napajanje: 4 x 1,5 V AA alkalne baterije (niso priložene)

Vodoodpornost: IPX5

Dovod vode: 3/4" ženski

Izhod za vodo: 3/4" moški

Reducirni tulec: 3/4" moški na 1/2" ženski

Uporaba

1) Prenesite aplikacijo Smart Life

Prenesite aplikacijo, tapnite Registracija in se strinjajte z uporabniško pogodbo in politiko zasebnosti ter pojdite na stran za registracijo.



2) Kako ustvariti račun Smart Life

Registrirajte račun z e-poštnim naslovom. Vrednost polja Država/regija se določi samodejno in jo je mogoče spremeniti tudi ročno.

Vendar pa te vrednosti polja po registraciji računa ni mogoče spremeniti. Tapnite Pridobi kodo za preverjanje. Vnesite vrnjeno kodo za preverjanje in pojdite na stran z nastavitvami gesla. Nastavite zeleno geslo in tapnite Končano.

3) Kako dodati prehod

a) Prepričajte se, da je vaš telefon povezan z omrežjem usmerjevalnika, s katerim se želite povezati. To mora biti 2,4 GHz, in da je Bluetooth vklopljen v telefonu.

b) Za vklop Smart Huba uporabite pravi adapter (z izhodom USB 5V-1A) in napajalni kabel, ki je priložen paketu.

c) Po vklopu pritisnite in držite gumb za ponastavitev na prehodu, dokler LED ne začne utripati. Spustite gumb za vstop v način seznanjanja.

d) Pojdite na domačo stran aplikacije in kliknite »Dodaj napravo«. Aplikacija bo samodejno in uspešno poiskala bližnje naprave. Prepričajte se le, da je vaša naprava v načinu seznanjanja.

4) Kako dodati napravo

a) Pritisnite gumba časovnika, dokler se ne prižge LED-lučka, nato pa gumb spustite, da vstopite v način seznanjanja.

b) Pojdite na domačo stran aplikacije Smart Life, kliknite na prehod »SF« za naslednjo stran in kliknite »Dodaj napravo«. Samodejno in uspešno bo poiskala bližnje naprave. Prepričajte se le, da je vaš časovnik preklopil v način seznanjanja.

Kako nastaviti časovnik

1) Ročno namakanje

10 min (gumb VKLOP/IZKLOP)

Časovnik vam omogoča ročno zalivanje, ne da bi pri tem prekinili programiran urnik.

Ročno zalivanje se uporablja za testiranje naprave, zagon dodatnega cikla zalivanja na določenem območju ali uporabo koluta za cev, ne da bi odstranili časovnik. Za aktiviranje ročnega zalivanja pritisnite gumb VKLOP/IZKLOP. Z aplikacijo lahko nastavite, kako dolgo naj deluje prednastavljeni ročni cikel.

2) Načrt namakanja (Hiša)

Načrt namakanja ima dve vrsti načrtov:

Običajni urnik: Zalivanje ob določenem času;

Ciklično namakanje: Naprava bo v tem času večkrat zalivala.

3) Zakasnitev zaradi dežja (alarm)

Deževni dnevi zakasnijo zalivanje za 24/48/72 ur.

4) Zapisnik o namakanju (beležnica)

Spremljajte čas zalivanja.



Dobavitelj/Distributer

Sunnysoft d.o.o.

Kovanečka 2390/1a

190 00 Praga 9

Češka republika

www.sunnysoft.cz

Pametni programabilni sustav za
navodnjavanje
vrta s WiFi-jem, 1 ventil



Korisnički priručnik



Uređaj radi samo s pristupnikom.

Opis

Automatski stroj



Vrata

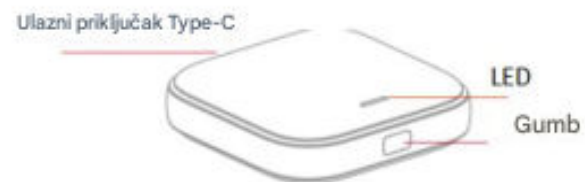

Domet: 150 metara bez smetnji

Radni tlak: 0,03–0,8 MPa

Radna temperatura: 4,5 °C ~ 45 °C

Napajanje: 4 x 1,5 V AA alkalne baterije (nisu uključene)

Vodootpornost: IPX5

Dovod vode: 3/4" ženski

Izlaz za vodu: 3/4" muški

Redukcijski tuljac: 3/4" muški na 1/2" ženski

Primjena

1) Preuzmite aplikaciju Smart Life

Preuzmite aplikaciju, dodirnite Registriraj se i prihvatite Korisnički ugovor

i Pravila privatnosti te idite na stranicu za registraciju.



2) Kako kreirati Smart Life račun

Registrirajte račun s adresom e-pošte. Vrijednost polja Država/Regija određuje se automatski i može se promijeniti i ručno.

Međutim, vrijednost ovog polja ne može se promijeniti nakon što registrirate račun.

Dodirnite Preuzmi verifikacijski kod. Unesite vraćeni verifikacijski kod i idite na stranicu postavki lozinke. Postavite lozinku po želji i dodirnite Gotovo.

3) Kako dodati pristupnik

a) Provjerite je li vaš telefon spojen na mrežu usmjerivača na koju se želite povezati, mora biti na 2,4 GHz i provjerite je li Bluetooth uključen na vašem telefonu.

b) Za uključivanje Smart Huba upotrijebite odgovarajući adapter (s USB izlazom od 5 V - 1 A) i kabel za napajanje koji se nalazi u pakiranju.

c) Nakon uključivanja, pritisnite i držite gumb za resetiranje na pristupniku dok LED ne počne treptati. Otpustite gumb za ulazak u način uparivanja.

d) Idite na početnu stranicu aplikacije, kliknite "Dodaj uređaj", automatski će se uspješno pretražiti uređaji u blizini. Samo provjerite je li vaš uređaj ušao u način rada za uparivanje.

4) Kako dodati uređaj

a) Pritisnite tipke timera dok se LED ne upali, a zatim otpustite tipku za ulazak u način uparivanja.

b) Idite na početnu stranicu Smart Life APP-a, kliknite na "SF" pristupnik za sljedeću stranicu, kliknite "Dodaj uređaj", automatski će se uspješno pretražiti uređaji u blizini. Samo provjerite je li vaš timer ušao u način rada za uparivanje.

Kako postaviti timer

1) Ručno navodnjavanje

10 min (tipka UKLJUČENO/ISKLJUČENO)

Vaš timer vam omogućuje ručno zalijevanje bez ometanja programiranog rasporeda.

Ručno zalijevanje se koristi za testiranje uređaja, pokretanje dodatnog ciklusa zalijevanja na nekom području ili korištenje koluta za crijevo bez skidanja timera. Pritisnite gumb UKLJUČENO/ISKLJUČENO za aktiviranje ručnog zalijevanja. Pomoću aplikacije možete postaviti koliko dugo želite da unaprijed postavljeni ručni ciklus traje.

2) Plan navodnjavanja (Kuća)

Plan navodnjavanja ima dvije vrste plana:

Normalni raspored: Zalijevanje u određeno vrijeme;

Ciklično namakanje: Uređaj će tijekom ovog vremena više puta zalijevati.

3) Odgoda kiše (alarm)

Kišni dani odgađaju rasporede zalijevanja za 24/48/72 sata.

4) Zapisnik o navodnjavanju (bilježnica)

Pratite vrijeme zalijevanja.

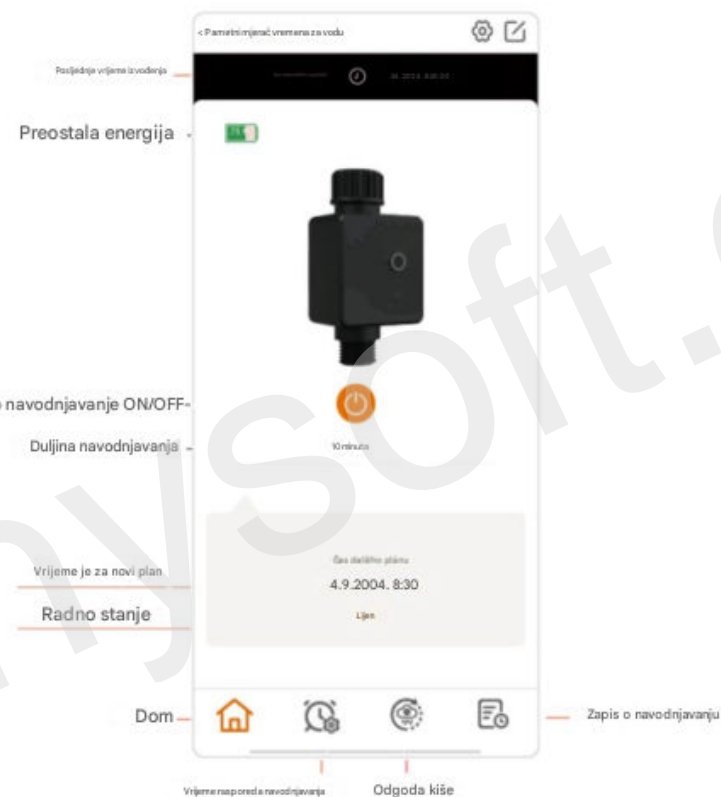

Dobavljač/Distributer

Sunnysoft d.o.o.

Kovanečka 2390/1a

190 00 Prag 9

Češka

www.sunnysoft.cz