

# Car Refrigerator

## Use Manual

### Note!

This equipment has been tested and found to comply with the limits for a Class B digital device, pursuant to part 15 of the FCC Rules. These limits are designed to provide reasonable protection against harmful interference in a residential installation. This equipment generates, uses and can radiate radio frequency energy and, if not installed and used in accordance with the instructions, may cause harmful interference to radio communications. However, there is no guarantee that interference will not occur in a particular installation. If this equipment does cause harmful interference to radio or television reception, which can be determined by turning the equipment off and on, the user is encouraged to try to correct the interference by one or more of the following measures:

- Reorient or relocate the receiving antenna.
- Increase the separation between the equipment and receiver.
- Connect the equipment into an outlet on a circuit different from that to which the receiver is connected.
- Consult the dealer or an experienced radio/TV technician for help.

Operation is subject to the following three conditions:

- (1) This device may not cause harmful interference, and
- (2) This device must accept any interference received, including interference that may cause undesired operation.

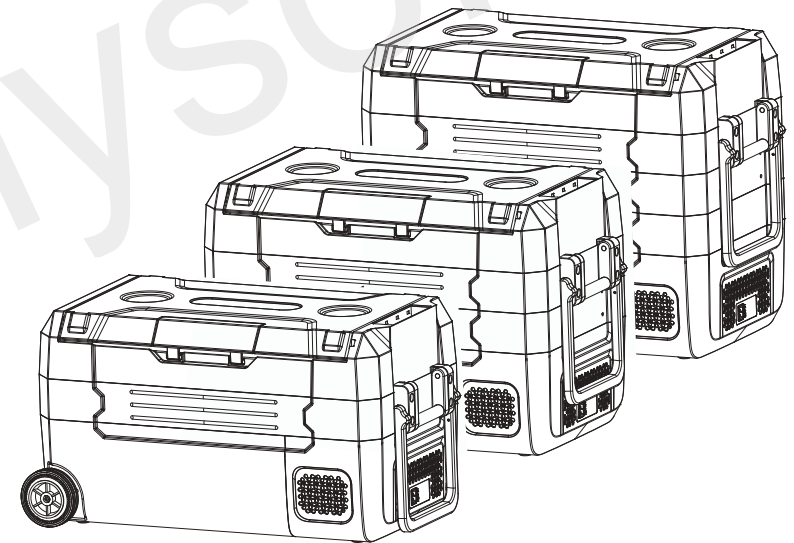

**MODEL: D35/45/55M SERIES**

**NOTE:** The Hcalory brand specializes in vehicle-mounted equipment, and its sales are mainly concentrated in the United States, it is well-known for its heaters and vehicle-mounted refrigerators. Behind it stands the parent company KROAK, which sells its products worldwide. Although the two brands have different names, they both enjoy excellent reputations.



MADE IN CHINA

## Introduction of Product Functions

- ◆ High-quality DC variable frequency compressor and drive module are adopted to build a high-efficiency, energy-saving, stable and reliable mobile refrigeration system.
- ◆ Microcomputer intelligent control system is easy to be operated, with accurate temperature control.
- ◆ Innovative intelligent dual temperature zone function, free switching of freezing/refrigeration functions to meet different storage needs.
- ◆ Compatible with a variety of power input, intelligent recognition of DC12 / 24 V voltage, meet the needs of various scenes, car, marine, home, outdoor, etc.
- ◆ With the function of voltage detection and low voltage protection, it can effectively prevent the car battery from over discharging.
- ◆ The inner container is made of grade plastic material, which is safe, anti-leakage and anti-odor.
- ◆ Built-in LED lighting, more convenient to use at night.
- ◆ High-definition LED digital display.
- ◆ Intelligent touch operation buttons and keyboard child lock function to prevent false trigger.

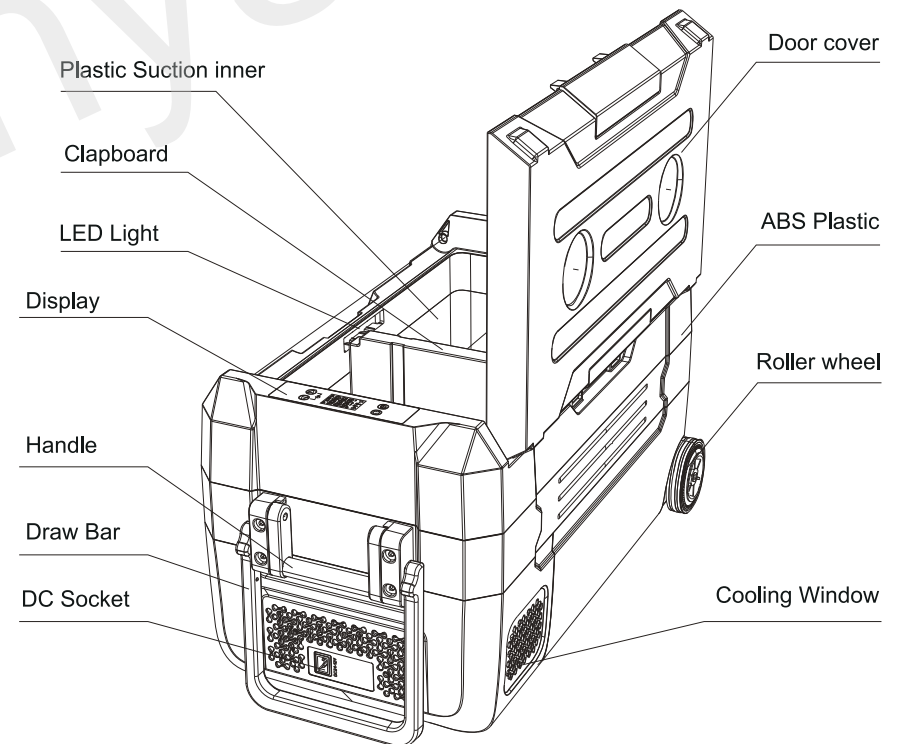

## Product Safety

- ◆ Do not touch the exposed power cord with your hands
- ◆ When using this product on board, please make sure that the power supply lines and fuses have enough carrying current
- ◆ If the AC device is used in the car, RV and yacht, it must be installed by professional personnel
- ◆ Make sure the power connection is correct
- ◆ Do not immerse this product in water
- ◆ Do not put cans, beer, etc. into the refrigerator for low temperature freezing
- ◆ Do not place any electrical equipment in the refrigerator
- ◆ Only professional personnel are required for maintenance service, or please contact your seller
- ◆ Do not expose the product to the rain or strong sunlight for a long time
- ◆ After receiving and unpacking the refrigerator, please leave it standing for more than 12 hours before use it

## Precautions for Use

- ① When using the refrigerator, please place it in a well ventilated place, which is conducive to heat dissipation. Especially, the gap between the cooling hole on the compression side and other objects must be greater than 100 mm, so as to prevent high temperature from causing failure or affecting the refrigeration effect.
- ② Do not keep the door open for a long time. The temperature difference between the inside and outside of the refrigerator will cause the refrigerator to form frost and affect the cooling effect.
- ③ Do not clean the refrigerator under water.
- ④ Do not use the refrigerator near the heat source, it will reduce the refrigeration performance of the refrigerator.
- ⑤ Please use the refrigerator on a flat surface, do not use it on uneven ground for a long time, it may affect the service life of the refrigerator and reduce the cooling efficiency.

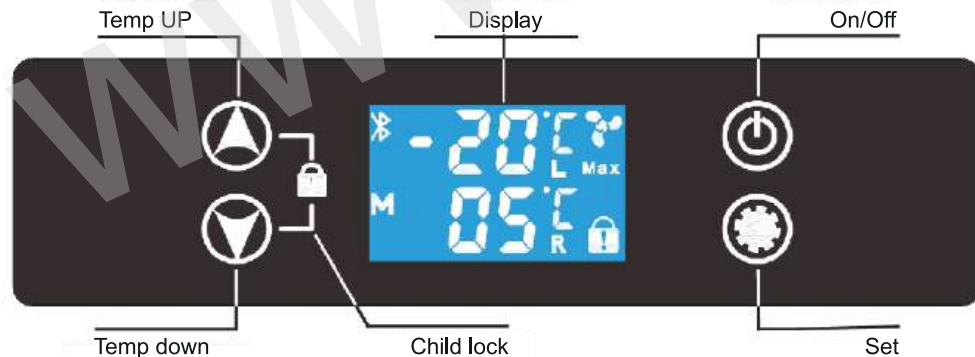

## Introduction of Operating

Temperature control range: -20 °C ~ 20 °C

Standard voltage input range: DC 12V / 24V, maximum not exceeding DC 30V

### 1. Refrigerator opening and closing

Connect the correct DC 12 / 24 V power supply. If the refrigerator is in standby mode, the "--" symbol will be displayed in the middle of the display screen after the refrigerator completes the self-test. At this time, long press the on / off button for 2 seconds to complete the start-up. After the start-up, the display screen will normally display the current temperature in the container, working mode and other characters. After the start-up delay (1 minute preset from the factory), the refrigerator works in the working mode, and the compressor starts to work for refrigeration. To turn off the refrigerator, press the on / off button for 3 seconds while the control panel is unlocked.

### 2. Refrigerator control panel locking and unlocking

If the control panel is locked (the child lock icon in the lower right corner of the display is on), press and hold the "up / down" button for 3 seconds at the same time to release the lock. If there is no operation for 20 seconds, it will automatically enter the control panel lock state.

### 3. Set the refrigerator temperature

When the control panel is unlocked, press the "up / down" key to adjust the temperature rise or fall of the refrigerator (a group of temperature values on the display screen flicker to display the current setting value. Each time you press the button, the temperature rises or falls by 1 degree. If you hold the button, you can quickly adjust to the desired temperature value. If there is no change within 5 seconds, the setting value will be saved automatically.

### 4. Set the compressor working mode

When the control panel is unlocked, press the "set" button to freely switch the compressor working mode "Eco / Max". If you need to cool down to a lower temperature quickly, you can use the "MAX" mode. If you only need to use the refrigeration or heat preservation function, you can set it to the "ECO" mode to save energy and power.

### 5. Set the low voltage protection function

This product has the function of low voltage protection. When it detects that the battery voltage is lower than the set value, it will automatically turn off the compressor to prevent over discharge from damaging the battery or causing the car unable to start normally. At this time, the screen will display "E1" code prompt. If the voltage returns to normal, the refrigerator will automatically enter the working state one minute later. The factory default is "Medium". If you need to change it, please follow the following steps:

a: Unlock control panel.

b: Long press the "set" button for 3 seconds, release it after hearing the buzzer "Di", and then press the "set" button one time. At this time, one of the battery protection level icons "L, M, H" on the display will flash, and then press the "up / down" button to change the setting.

Specific value refer to the table below:

Battery protection	12 V turn off	12 V Turn on	24 V turn off	24 V Turn on
Low grade - L	8.5 V	10.9 V	21.3 V	22.7 V
Medium - M	10.1 V	11.4 V	22.3 V	23.7 V
High grade-H	11.1 V	12.4 V	24.3 V	25.7 V

#### WARNING!

1.If your refrigerator enters the battery protection in advance, it may be because your power supply voltage is insufficient and the low voltage protection value is set too high, or your DC power supply wiring is improper and cannot provide enough current. Check whether the power supply wiring is appropriate, and consider appropriately lowering the battery protection gear.

2.In order not to affect the normal start of the car, it is recommended to set the protection level at "H"when using the refrigerator on the car.

#### 6. Single and double temperature zone function

This product has the function of automatically identifying the temperature zone. Inserting the middle partition, the default is double temperature zone. The left zone is the freezing zone, and the right zone is the refrigeration zone. At this time, the temperature of the freezing zone can be adjusted. Remove the middle partition as a single temperature zone, and the temperature is subject to the actual set value.

#### Cleaning and Maintenance

Before cleaning, it is necessary to disconnect the power supply, and wipe the inner and outer surfaces of the refrigerator with a cleaning cloth dipped with an appropriate amount of water or detergent. It is not allowed to wash with water directly to avoid damaging electrical components.

When the refrigerator is not used for a long time, it is necessary to clean the inside and outside of the refrigerator and keep it dry, and take moisture-proof and dust-proof measures to avoid mildew and peculiar smell inside the refrigerator.

#### Error Code Description

When the compressor, module, fan and temperature sensor are abnormal and the input voltage is too low, the error code will appear on the display screen, and the compressor will stop working. After the abnormality is eliminated, unplug the power supply and plug it in again, the temperature in the refrigerator can be displayed normally, and the compressor cooling mode will start to work after 1 minute.

Specific value refer to the table below:

Error	Problem	Solution
E 0	The temperature sensing head is damaged	Please check or replace the temperature sensor
E 1	Input voltage is too low	Please check the input voltage and adjust the battery protection level
E 2	DC fan over current protection	Please check the cooling fan
E 3	Abnormal start of compressor	Please turn off the power and let it stand for 30 minutes
E 4	Abnormal compressor speed	Please adjust compressor operation mode (MAX/ECO)
E 5	Module temperature too high	Please move the refrigerator to a ventilated place to lower the module temperature

#### Troubleshooting

##### ◆ If the product does not work properly

1. Check whether the power is on
2. Check whether the voltage is too low
3. Check all connections from battery to refrigerator for looseness or poor contact
4. Check the fuse
5. Check whether the refrigerator is turned on
6. Check whether the temperature set too high

##### ◆ If the refrigeration performance is poor

1. Too much food is put in the refrigerator
2. The temperature of the food in the refrigerator is too high
3. The door is not closed properly
4. Whether the door seal (sealing ring) is damaged
5. Whether the ventilation around the refrigerator is good
6. The environment temperature is too high
7. Incorrect temperature setting

##### ◆ You can hear the sound of "water flowing" in the refrigerator

This is normal. It is caused by the flow of refrigerant

#### ◆ When the refrigerator starts, the sound is loud

1. Check whether the refrigerator is placed on a flat horizontal surface for use
2. Check the surrounding objects for vibration
3. At the moment of starting the compressor, when the motor runs from static to high speed, the sound will be a little louder. After the speed is stable, the sound will decrease. It is a normal phenomenon

#### ◆ There are water drops around the shell or door seal

It is normal for moisture in humid air to liquefy and condense into water droplets when it comes into contact with a lower temperature shell











### Technical parameter

Model	D35M	D45M	D55M
Input voltage	12V/24V		
Input of adapter	100-240Vac 50/60Hz		
Temperature control range	-20<C~20<C		
Cryogen	R600a		
Insulation material	polyurethane foam		
Rated power	45W		
Rated current	3.75A/1.875A		
Net weight	13.4Kg	14.1Kg	15.3Kg
Product size (L * W * H) mm	691*390*373	691*390*443	691*390*513

#### Standard packing list

- 1 \* Car refrigerator
- 1\* DC cable
- 1\* AC cable and adapter

### Recommendations for Optimum Storage Temperature

	Purified water	5 °C
	Drinks	5 °C
	Fresh juice	8-10 °C
	Red wine	13 °C
	Fruits	5-8 °C
	Vegetables	3-10 °C
	Cooked Food	4 °C
	Seafood	-3 °C
	Meat	-18 °C
	Frozen Foods	-18 °C

### After-sale service and warranty

From the date of purchase, in the case of any quality trouble, the warranty period of the unit will be 1 year, and the warranty period of the compressor will be 3 years. The following circumstances will not be included in the free warranty:

- Damage due to improper use will not be included in the warranty (If parts or components are purchased from other manufacturers, which led to failure, the warranty will be rendered invalid).
- Artificial damage.
- Failure or damage caused by failure to operate according to the cautions mentioned in the operation instructions.
- Failure or damage caused by unauthorized dismantlement without permission of the manufacturer.
- Damage caused by force majeure events (such as earthquake or fire, etc).
- The warranty will not cover loss of objects in the icebox.
- The warranty will not cover fuses, connectors, power sockets and handles, etc.

### Contact us

If you have any questions during use, please contact our customer service at the store where you purchased the product and note your order number. We will respond to your request within 24 hours.

## Instructions for APP Operation

If you bought the version with Bluetooth, you can control your car refrigerator through the APP (If you are not sure whether the product you purchased carries Bluetooth, you can ask our after-sales service personnel through the purchase page).

### How to download the APP ?

Turn on the Bluetooth and wifi function of the mobile phone, then open the mobile app market to download and install the Tuya Smart APP program, click on the mobile Tuya Smart APP program.



### How to connected the car refrigerator ?

1、 The car refrigerator is connected to the power supply, and the Bluetooth icon flashes on the display.

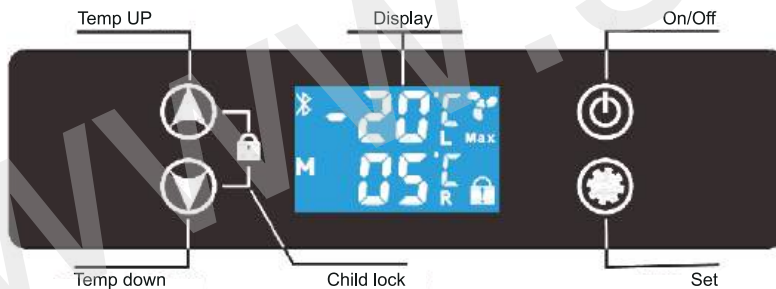

2、 Turn on your phone's Bluetooth function and let your phone start searching for nearby Bluetooth devices. In the search results, find the Bluetooth name of the car refrigerator and click to connect. Under normal circumstances, the device can be automatically discovered, click the add button.



3、 If the phone cannot automatically discover the device, click Add Device

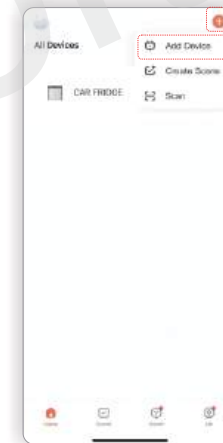

4、 After the connection is successful, the owner can see the connected car refrigerator device on the mobile App. Various operations can be performed on the refrigerator through the App, such as temperature setting, switch control, etc. At the same time, the App can also display the running status of the refrigerator in real time, such as the current temperature, battery power, etc

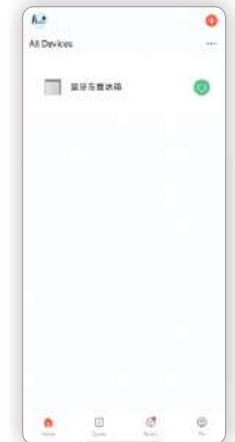

## How to use the APP?

Enter the Bluetooth APP control interface, we can see the blue and white color scheme of a main page.

### 【Operation Page】

The first page not only shows the real-time temperature of zone A and Zone B, but also shows the current working mode, battery protection level and voltage size. We can also set the target temperature of zone A by dragging the center pulley, and the temperature of zone B will change with the temperature of zone A. In addition, we can see the three function buttons below, which can be used to unlock/lock the car refrigerator and open/close the car refrigerator. Click [more functions] to view the temperature curve of the car refrigerator and set the battery protection level.



### 【Temperature Control】

By sliding the pulley you can get any temperature you want from -20°C to 20°C (-4°F~68°F), set the temperature in zone A for refrigeration or freezing purposes, and the temperature in zone B will change with the change in zone A.

(**Note:** Area B of the car refrigerator is the refrigerated area, and the minimum temperature is 0°C/32°F; Under normal circumstances, the temperature difference between zone B and zone A is 10°C to 15°C (50°F~59°F).)



## 【More Functions】

### 1. 【Temp Unit】 :

You can choose the unit of °C or °F according to your personal habits.

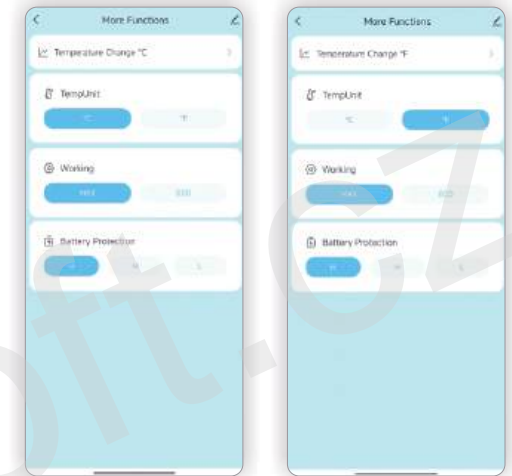

### 2. 【Working】 :

You can choose two different working modes. MAX mode adopts high power and can be cooled quickly. ECO mode uses normal power to save electricity.

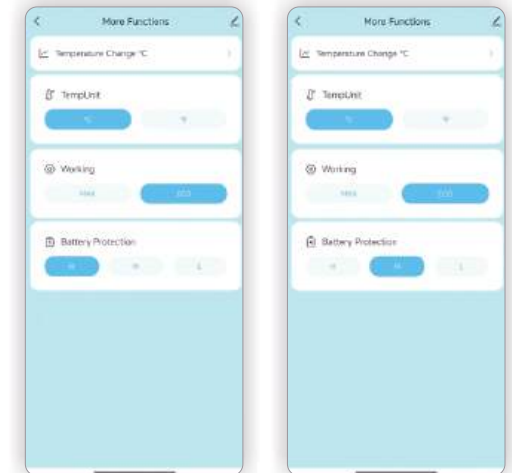

### 3. 【Battery Protection】 :

You can choose from three different battery protection levels to achieve your purpose, including H, M, L.

### 4. 【Other Settings】 :

We also have other setting buttons. Users can set the interface information to the language they need, register an account and log in according to the information prompts in the app. If you have other suggestions, you can also contact our after-sales service through the shopping page.

## Einführung von Produktfunktionen

- ◆ Hochwertiger DC-Kompressor mit variabler Frequenz und Antriebsmodul werden verwendet, um ein hocheffizientes, energiesparendes, stabiles und zuverlässiges mobiles Kühlsystem aufzubauen.
- ◆ Das intelligente Steuersystem des Mikrocomputers ist einfach zu bedienen und bietet eine genaue Temperaturregelung.
- ◆ Innovative intelligente Doppeltemperaturzonenfunktion, freies Umschalten der Gefrier-/Kühlfunktionen, um unterschiedliche Lageranforderungen zu erfüllen.
- ◆ Kompatibel mit einer Vielzahl von Leistungseingängen, intelligente Erkennung von DC12 / 24 V-Spannung, erfüllt die Anforderungen verschiedener Szenen, Auto, Marine, Zuhause, Outdoor usw.
- ◆ Mit der Funktion der Spannungserkennung und des Niederspannungsschutzes kann eine Überentladung der Autobatterie wirksam verhindert werden.
- ◆ Der Innenbehälter besteht aus hochwertigem Kunststoffmaterial, das sicher, auslaufsicher und geruchsneutral ist.
- ◆ Eingebaute LED-Beleuchtung, bequemer in der Nacht zu verwenden.
- ◆ Hochauflösende LED-Digitalanzeige.
- ◆ Intelligente Touch-Bedientasten und Tastatur-Kindersicherungsfunktion, um Fehlauflösungen zu verhindern.

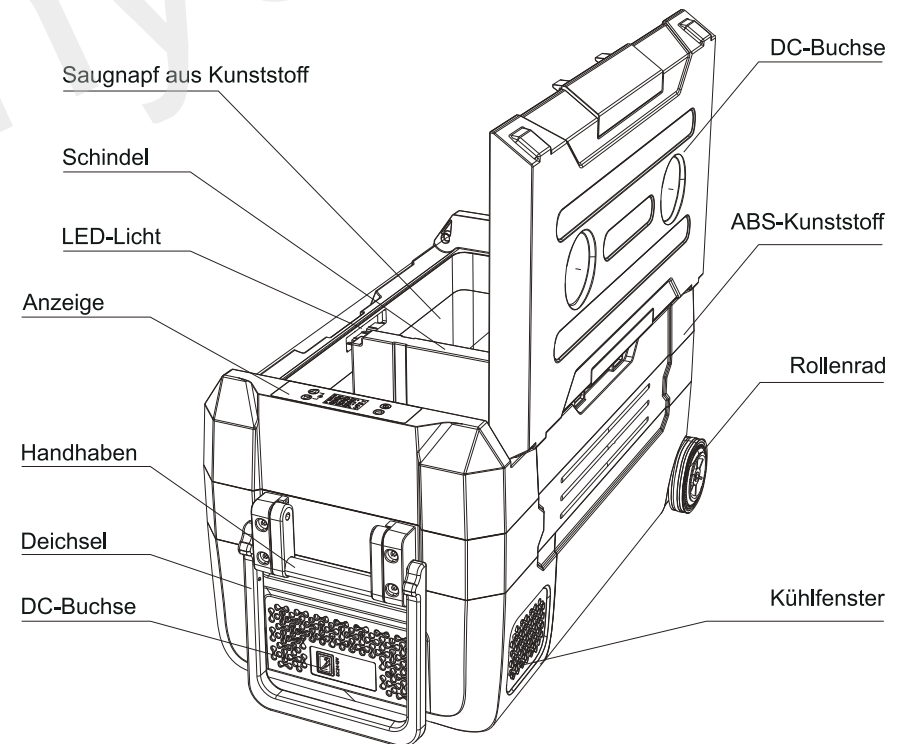

## Produktsicherheit

- ◆ Berühren Sie das freiliegende Netzkabel nicht mit Ihren Händen
- ◆ Wenn Sie dieses Produkt an Bord verwenden, achten Sie bitte darauf, dass die Stromversorgungsleitungen und Sicherungen ausreichend Strom führen
- ◆ Wenn das AC-Gerät im Auto, Wohnmobil und in der Yacht verwendet wird, muss es von Fachpersonal installiert werden
- ◆ Stellen Sie sicher, dass der Stromanschluss korrekt ist
- ◆ Tauchen Sie dieses Produkt nicht in Wasser
- ◆ Stellen Sie keine Dosen, Bier usw. zum Tiefkühlen in den Kühlschrank
- ◆ Stellen Sie keine elektrischen Geräte in den Kühlschrank
- ◆ Für die Wartung ist nur professionelles Personal erforderlich, oder wenden Sie sich bitte an Ihren Verkäufer
- ◆ Setzen Sie das Produkt nicht längere Zeit Regen oder starker Sonneneinstrahlung aus
- ◆ Nachdem Sie den Kühlschrank erhalten und ausgepackt haben, lassen Sie ihn bitte länger als 12 Stunden stehen, bevor Sie ihn benutzen

## Vorsichtsmaßnahmen für die Verwendung

- ① Wenn Sie den Kühlschrank verwenden, stellen Sie ihn bitte an einem gut belüfteten Ort auf, der der Wärmeableitung förderlich ist. Insbesondere muss der Spalt zwischen dem Kühlschrank auf der Kompressionsseite und anderen Objekten größer als 100 mm sein, um zu verhindern, dass hohe Temperaturen einen Ausfall verursachen oder den Kühleffekt beeinträchtigen.
- ② Lassen Sie die Tür nicht lange offen. Der Temperaturunterschied zwischen dem Inneren und dem Äußeren des Kühlschranks führt dazu, dass der Kühlschrank Reif bildet und die Kühlwirkung beeinträchtigt.
- ③ Reinigen Sie den Kühlschrank nicht unter Wasser.
- ④ Verwenden Sie den Kühlschrank nicht in der Nähe der Wärmequelle, da dies die Kühlleistung des Kühlschranks verringert.
- ⑤ Bitte verwenden Sie den Kühlschrank auf einer ebenen Fläche, verwenden Sie ihn nicht längere Zeit auf unebenem Boden, dies kann die Lebensdauer des Kühlschranks beeinträchtigen und die Kühlleistung verringern.

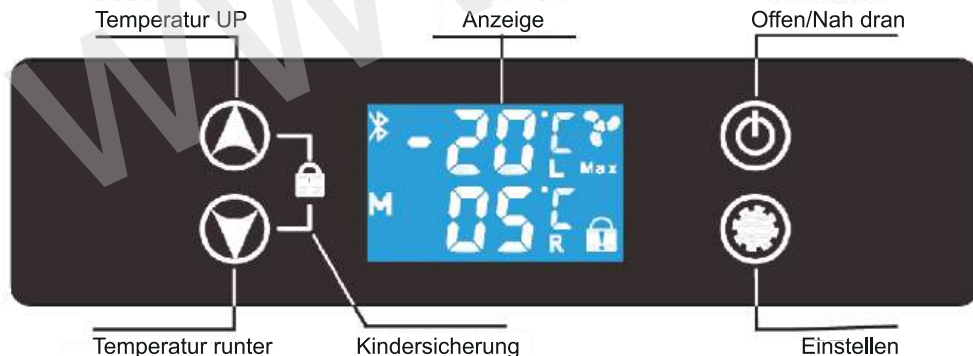

## Einführung in den Betrieb

Temperaturregelbereich: -20 °C ~ 20 °C

Standard-Eingangsspannungsbereich: DC 12 V / 24 V, maximal DC 30 V nicht überschreiten

### 1. Kühlschrank öffnen und schließen

Schließen Sie die richtige DC 12 / 24 V Spannungsversorgung an. Wenn sich der Kühlschrank im Standby-Modus befindet, wird das Symbol „---“ in der Mitte des Anzeigebildschirms angezeigt, nachdem der Kühlschrank den Selbsttest abgeschlossen hat. Halten Sie zu diesem Zeitpunkt die Ein- / Aus-Taste 2 Sekunden lang gedrückt, um den Startvorgang abzuschließen. Nach dem Start zeigt der Bildschirm normalerweise die aktuelle Temperatur im Behälter, den Arbeitsmodus und andere Zeichen an. Nach der Startverzögerung (1 Minute ab Werk vor eingestellt) arbeitet der Kühlschrank im Arbeitsmodus und der Kompressor beginnt mit der Arbeit für die Kühlung. Um den Kühlschrank auszuschalten, drücken Sie die Ein-/Aus-Taste 3 Sekunden lang, während das Bedienfeld entsperrt ist.

### 2. Sperren und Entsperren des Bedienfelds des Kühlschranks

Wenn das Bedienfeld gesperrt ist (das Kindersicherungssymbol in der unteren rechten Ecke des Displays leuchtet), drücken und halten Sie gleichzeitig die „Hoch/Runter“-Taste für 3 Sekunden, um die Sperre aufzuheben. Wenn 20 Sekunden lang keine Bedienung erfolgt, wird das Bedienfeld automatisch gesperrt.

### 3. Stellen Sie die Kühlschranktemperatur ein

Wenn das Bedienfeld entsperrt ist, drücken Sie die Taste "Auf / Ab", um den Temperaturanstieg oder -abfall des Kühlschranks einzustellen (eine Gruppe von Temperaturwerten auf dem Anzeigebildschirm flackert, um den aktuellen Einstellwert anzuzeigen). Jedes Mal, wenn Sie die Taste drücken, die Temperatur steigt oder fällt um 1 Grad. Wenn Sie die Taste gedrückt halten, können Sie schnell auf den gewünschten Temperaturwert einstellen. Wenn innerhalb von 5 Sekunden keine Änderung erfolgt, wird der Einstellwert automatisch gespeichert.

### 4. Stellen Sie den Arbeitsmodus des Kompressors ein

Wenn das Bedienfeld entsperrt ist, drücken Sie die Taste "Set", um den Kompressor-Arbeitsmodus "Eco / Max" frei umzuschalten. Wenn Sie schnell auf eine niedrigere Temperatur abkühlen müssen, können Sie den „MAX“-Modus verwenden. Wenn Sie nur die Kühl- oder Warmhaltefunktion verwenden müssen, können Sie ihn auf den „ECO“-Modus einstellen, um Energie und Strom zu sparen.

### 5. Stellen Sie die Unterspannungsschutzfunktion ein

Dieses Produkt hat die Funktion des Niederspannungsschutzes. Wenn festgestellt wird, dass die Batteriespannung unter dem eingestellten Wert liegt, schaltet es den Kompressor automatisch aus, um zu verhindern, dass eine Überentladung die Batterie beschädigt oder das Auto nicht normal starten kann. Zu diesem Zeitpunkt zeigt der Bildschirm die Code-Eingabeaufforderung „E1“ an. Wenn die Spannung wieder normal wird, wechselt der Kühlschrank eine Minute später automatisch in den Betriebszustand. Die Werkseinstellung ist „Mittel“. Wenn Sie es ändern müssen, gehen Sie bitte wie folgt vor:

a: Bedienfeld entsperren.

b: Halten Sie die „Set“-Taste 3 Sekunden lang gedrückt, lassen Sie sie los, nachdem Sie den Summer „Di“ gehört haben, und drücken Sie dann einmal die „Set“-Taste. Zu diesem Zeitpunkt blinkt eines der Batterieschutzstufen-Symbole „L, M, H“ auf dem Display, und drücken Sie dann die „Hoch/Runter“-Taste, um die Einstellung zu ändern.

Spezifische Werte siehe Tabelle unten:

Batterieschutz	12 V schalte aus	12 V Einschalten	24 V schalte aus	24 V Einschalten
Niedrige Klasse - L	8.5 V	10.9 V	21.3 V	22.7 V
Mittel - M	10. 1 V	11. 4 V	22.3 V	23.7 V
Hochgradigen-H	11.1 V	12.4 V	24.3 V	25.7 V

### WARNUNG!

1. Wenn Ihr Kühlschrank vorzeitig in den Batterieschutz eintritt, kann dies daran liegen, dass Ihre Versorgungsspannung nicht ausreicht und der Niederspannungsschutzwert zu hoch eingestellt ist, oder dass Ihre Gleichstromversorgungsverdrahtung nicht ordnungsgemäß ist und nicht genügend Strom liefern kann. Prüfen Sie, ob die Stromversorgungsverdrahtung angemessen ist, und ziehen Sie in Betracht, das Batterieschutzgerät entsprechend abzusenden.

2. Um den normalen Start des Autos nicht zu beeinträchtigen, wird empfohlen, die Schutzstufe auf „H“ einzustellen, wenn der Kühlschrank im Auto verwendet wird.

### 6. Einzelne und doppelte Temperaturzonenfunktion

Dieses Produkt hat die Funktion, die Temperaturzone automatisch zu identifizieren. Wenn Sie die mittlere Trennwand einsetzen, ist die Standardeinstellung eine doppelte Temperaturzone. Die linke Zone ist die Gefrierzone und die rechte Zone ist die Kühlzone. Zu diesem Zeitpunkt kann die Temperatur der Gefrierzone eingestellt werden. Entfernen Sie die mittlere Trennwand als einzelne Temperaturzone, und die Temperatur unterliegt dem tatsächlich eingestellten Wert.

### Reinigung und Instandhaltung

Vor der Reinigung ist es notwendig, die Stromversorgung zu trennen und die Innen- und Außenflächen des Kühlschranks mit einem Reinigungstuch abzuwischen, das in eine angemessene Menge Wasser oder Reinigungsmittel getaucht wurde. Es ist nicht erlaubt, direkt mit Wasser zu waschen, um eine Beschädigung elektrischer Komponenten zu vermeiden.

Wenn der Kühlschrank längere Zeit nicht benutzt wird, ist es notwendig, das Innere und Äußere des Kühlschranks zu reinigen und trocken zu halten und feuchtigkeits- und staubdichte Maßnahmen zu ergreifen, um Schimmel und eigenartigen Geruch im Kühlschrank zu vermeiden.

### Beschreibung des Fehlercodes

Wenn der Kompressor, das Modul, der Lüfter und der Temperatursensor anomal sind und die Eingangsspannung zu niedrig ist, wird der Fehlercode auf dem Anzeigebildschirm angezeigt und der Kompressor hört auf zu arbeiten. Nachdem die Anomalie behoben ist, trennen Sie die Stromversorgung und stecken Sie sie wieder ein, die Temperatur im Kühlschrank kann normal angezeigt werden und der Kompressorkühlmodus beginnt nach 1 Minute zu arbeiten.

Die Codebeschreibung ist in der folgenden Tabelle aufgeführt:

Fehler	Problem	Lösung
E 0	Der Temperatursensorkopf ist beschädigt	Bitte überprüfen oder ersetzen Sie den Temperatursensor
E 1	Eingangsspannung ist zu niedrig	Bitte überprüfen Sie die Eingangsspannung und passen Sie die Batterieschutzstufe an
E 2	DC-Lüfter-Überstromschutz	Bitte überprüfen Sie den Lüfter
E 3	Abnormaler Start des Kompressors	Please turn off the power and let it stand for 30 minutes
E 4	Abnormale Kompressorrehzahl	Bitte Kompressorbetriebsart anpassen (MAX/ECO)
E 5	Modultemperatur zu hoch	Bitte bringen Sie den Kühlschrank an einen belüfteten Ort, um die Modultemperatur zu senken

### Fehlerbehebung

#### ◆ Wenn das Produkt nicht richtig funktioniert

1. Prüfen Sie, ob das Gerät eingeschaltet ist
2. Prüfen Sie, ob die Spannung zu niedrig ist
3. Überprüfen Sie alle Verbindungen von der Batterie zum Kühlschrank auf Lockerheit oder schlechten Kontakt
4. Überprüfen Sie die Sicherung
5. Prüfen Sie, ob der Kühlschrank eingeschaltet ist
6. Prüfen Sie, ob die Temperatur zu hoch eingestellt ist

#### ◆ Wenn die Kühlleistung schlecht ist

1. Zu viele Lebensmittel werden in den Kühlschrank gestellt
2. Die Temperatur der Lebensmittel im Kühlschrank ist zu hoch
3. Die Tür ist nicht richtig geschlossen
4. Ob die Türdichtung (Dichtring) beschädigt ist
5. Ob die Belüftung rund um den Kühlschrank gut ist
6. Die Umgebungstemperatur ist zu hoch
7. Falsche Temperatureinstellung

#### ◆ Sie können das Geräusch von "fließendem Wasser" im Kühlschrank hören

Das ist normal! Es wird durch den Fluss des Kältemittels verursacht

#### ◆ Wenn der Kühlschrank startet, ist das Geräusch laut

1. Prüfen Sie, ob der Kühlschrank für den Gebrauch auf einer ebenen, horizontalen Fläche steht
2. Überprüfen Sie die umgebenden Objekte auf Vibrationen
3. Beim Starten des Kompressors, wenn der Motor von statischer auf hohe Drehzahl läuft, ist das Geräusch etwas lauter. Nachdem die Geschwindigkeit stabil ist, nimmt der Ton ab. Es ist ein normales Phänomen

#### ◆ Es befinden sich Wassertropfen um die Schale oder die Türdichtung herum

Es ist normal, dass sich Feuchtigkeit in feuchter Luft verflüssigt und zu Wassertropfchen kondensiert, wenn sie mit einer Schale mit niedrigerer Temperatur in Kontakt kommt











### Technische Parameter

Modell	D35M	D45M	D55M
Eingangsspannung	12V/24V		
Eingang des adapters	100-240Vac 50/60Hz		
Temperaturregelbereich	-20°C~20°C		
kryogen	R600a		
Dämm Material	Polyurethanschaum		
Nennleistung	45W		
Nennstrom	3.75A/1.875A		
Reingewicht	13.4Kg	14.1Kg	15.3Kg
Produktgröße (L * W * H) mm	691*390*373	691*390*443	691*390*513

#### Standard-Packliste

- 1\* Autokühlschrank
- 1\* DC-Kabel
- 1\* AC-Kabel und Adapter

### Empfehlungen für die optimale Lagertemperatur

	Gereinigtes Wasser	5 °C
	Getränke	5 °C
	Fresh juice	8-10 °C
	Rotwein	13 °C
	Früchte	5-8 °C
	Gemüse	3-10 °C
	Gekochtes Essen	4 °C
	Meeresfrüchte	-3 °C
	Fleisch	-18 °C
	Gefrorenes Essen	-18 °C

### Kundendienst und Garantie

Wir gewähren auf dieses Produkt eine Garantie von 1 Jahr auf das gesamte Gerät und von 3 Jahren auf den Kompressor ab dem Kaufdatum im Falle von Qualitätsmängeln, wobei die folgenden Fälle nicht von der kostenlosen Garantie abgedeckt sind:

- Schäden, die durch unsachgemäßen Gebrauch verursacht werden, sind nicht von der Garantie abgedeckt (Die Garantie erlischt, wenn eine Störung durch Ersatz mit Teilen oder Zubehör eines anderen Herstellers verursacht wurde);
- Schäden durch Menschen;
- Störungen oder Schäden, die durch unsachgemäßen Gebrauch verursacht werden;
- Störungen oder Schäden, die durch unbefugten Abbau ohne Genehmigung des Herstellers verursacht werden;
- Schäden, die durch höhere Gewalt (z. B. Erdbeben, Feuer usw.) verursacht werden;
- Der Verlust von Gegenständen im Kühlschrank wird nicht von der Garantie abgedeckt;
- Sicherungen, Verbindungsstecker, Steckdosen und Tragegriffe usw. werden nicht von der Garantie abgedeckt.

### Kontaktiere uns

Sollten während der Nutzung Fragen auftreten, wenden Sie sich bitte an unseren Kundenservice in der Filiale, in der Sie das Produkt gekauft haben, und notieren Sie sich Ihre Bestellnummer. Wir werden Ihre Anfrage innerhalb von 24 Stunden beantworten.

## Anweisungen für den APP-Betrieb

Wenn Sie die Version mit Bluetooth gekauft haben, können Sie Ihren Autokühlschrank über die APP steuern (Wenn Sie nicht sicher sind, ob das von Ihnen gekaufte Produkt über Bluetooth verfügt, können Sie unser Kundendienstpersonal über die Kaufseite fragen).

### Wie kann die APP heruntergeladen werden?

Schalten Sie die Bluetooth- und WiFi-Funktion des Mobiltelefons ein, öffnen Sie dann den mobilen App-Markt, um das Tuya Smart APP-Programm herunterzuladen und zu installieren.



### Wie wird der Kühlschrank im Auto angeschlossen?

1、 Der Autokühlschrank ist mit dem Stromnetz verbunden, und das Bluetooth-Symbol blinkt auf dem Display.

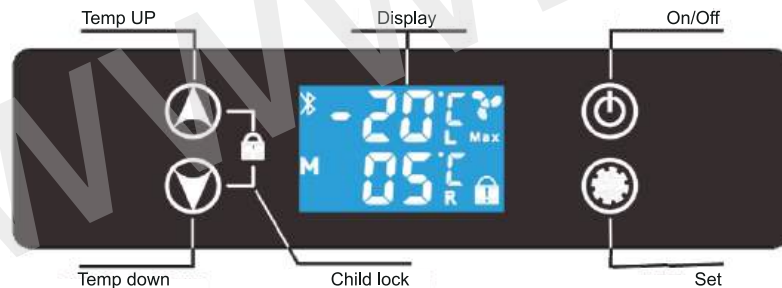

2、 Schalten Sie die Bluetooth-Funktion Ihres Telefons ein und lassen Sie Ihr Telefon nach Bluetooth-Geräten in der Nähe suchen. Suchen Sie in den Suchergebnissen den Bluetooth-Namen des Autokühlschranks und klicken Sie zum Verbinden darauf. Unter normalen Umständen kann das Gerät automatisch erkannt werden, klicken Sie auf die Schaltfläche Hinzufügen.

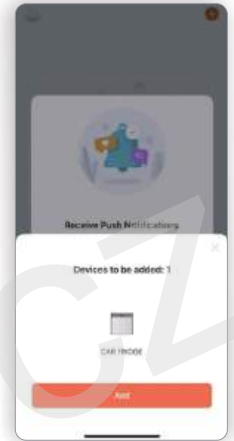

3、 Wenn das Telefon das Gerät nicht automatisch erkennen kann, klicken Sie auf Gerät hinzufügen



4、 Nach erfolgreicher Verbindung kann der Besitzer den angeschlossenen Autokühlschrank in der mobilen App sehen. Über die App können verschiedene Vorgänge am Kühlschrank durchgeführt werden, wie z. B. Temperatureinstellung, Schaltersteuerung usw. Gleichzeitig kann die App auch den Betriebsstatus des Kühlschranks in Echtzeit anzeigen, wie z. B. die aktuelle Temperatur, den Batteriestand usw.



## Wie benutzt man die APP?

Geben Sie die Bluetooth APP-Steuerungsschnittstelle, können wir die blauen und weißen Farbschema einer Hauptseite zu sehen.

### [ Operation Page ]

Die erste Seite zeigt nicht nur die Echtzeittemperatur von Zone A und Zone B an, sondern auch den aktuellen Arbeitsmodus, die Batterieschutzstufe und die Spannungsgröße.

Wir können auch die Zieltemperatur von Zone A einstellen, indem wir die mittlere Scheibe ziehen, und die Temperatur von Zone B ändert sich mit der Temperatur von Zone A.

Außerdem sehen wir unten die drei Funktionstasten, die zum Entsperren/Verriegeln des Autokühlschranks und zum Öffnen/Schließen des Autokühlschranks erwendet werden können. Klicken Sie auf [weitere Funktionen], um die Temperaturkurve des Autokühlschranks anzuzeigen und die Batterieschutzstufe einzustellen.



### [ Temperature Control ]

Durch Verschieben der Riemenscheibe können Sie jede gewünschte Temperatur von -20°C bis 20°C (-4°F bis 68°F) einstellen, die Temperatur in Zone A für Kühl- oder Gefrierzwecke,

und die Temperatur in Zone B wird mit der Änderung in Zone A ändern.

(Hinweis: Bereich B des

Autokühlschranks ist der gekühlte

Bereich, und die Mindesttemperatur

beträgt 0°C/32°F; unter normalen

Umständen beträgt der

Temperaturunterschied zwischen

Zone B und Zone A 10°C bis

15 °C(50°F~59°F).



## [ Mehr Funktionen ]

### 1. [ Temp Unit ] :

Sie können die Einheit °C oder °F entsprechend Ihren persönlichen Gewohnheiten wählen.

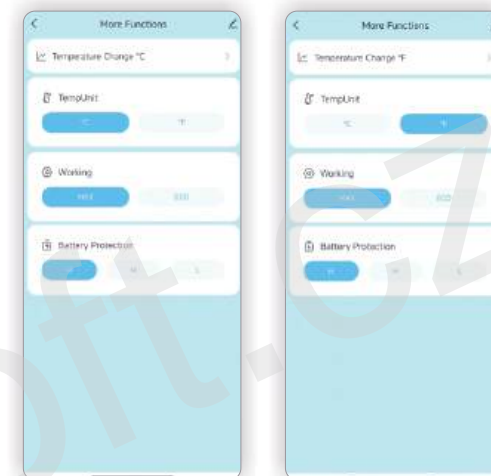

2. [ Working ] : Sie können zwei verschiedene Arbeitsmodi wählen. MAX-Modus nimmt hohe Leistung und kann schnell gekühlt werden. Der ECO-Modus verwendet normale Leistung, um Strom zu sparen.

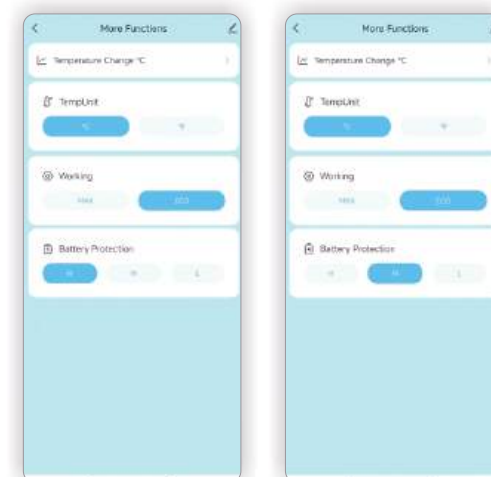

### 3. [ Batterieschutz ] :

Sie können aus drei verschiedenen Batterieschutzstufen wählen, um Ihren Zweck zu erreichen, einschließlich H, M, L.

### 4. [ Andere Einstellungen ] :

Wir haben auch andere Einstellungstasten. Benutzer können die Schnittstelleninformationen auf die Sprache einstellen, die sie benötigen, ein Konto registrieren und sich gemäß den Informationsaufforderungen in der App anmelden. Wenn Sie andere Vorschläge haben, können Sie auch unseren Kundendienst über die Einkaufsseite kontaktieren.

## Zavedení funkcí produktu

- ◆ Vysoce kvalitní stejnosměrný frekvenční kompresor a pohonný modul jsou použity k vytvoření vysoce účinného, energeticky úsporného, stabilního a spolehlivého mobilního chladicího systému.
- ◆ Inteligentní řídicí systém mikropočítače se snadno ovládá a umožňuje přesnou regulaci teploty.
- ◆ Inovativní inteligentní funkce dvou teplotních zón, volné přepínání funkcí mrazení/chlazení pro různé potřeby skladování.
- ◆ Kompatibilní s různými vstupy napájení, inteligentní rozpoznávání napětí DC12 / 24 V, splňuje potřeby různých scén, automobilů, lodí, domácností, venkovních prostor atd.
- ◆ Díky funkci detekce napětí a ochraně proti nízkému napětí může účinně zabránit nadměrnému vybití autobaterie.
- ◆ Vnitřní nádoba je vyrobena z kvalitního plastového materiálu, který je bezpečný, odolný proti úniku a zápachu.
- ◆ Vestavěné LED osvětlení, pohodlnější použití v noci.
- ◆ Digitální displej LED s vysokým rozlišením.
- ◆ Inteligentní dotyková tlačítka a funkce dětské pojistky klávesnice zabraňují falešnému spuštění.

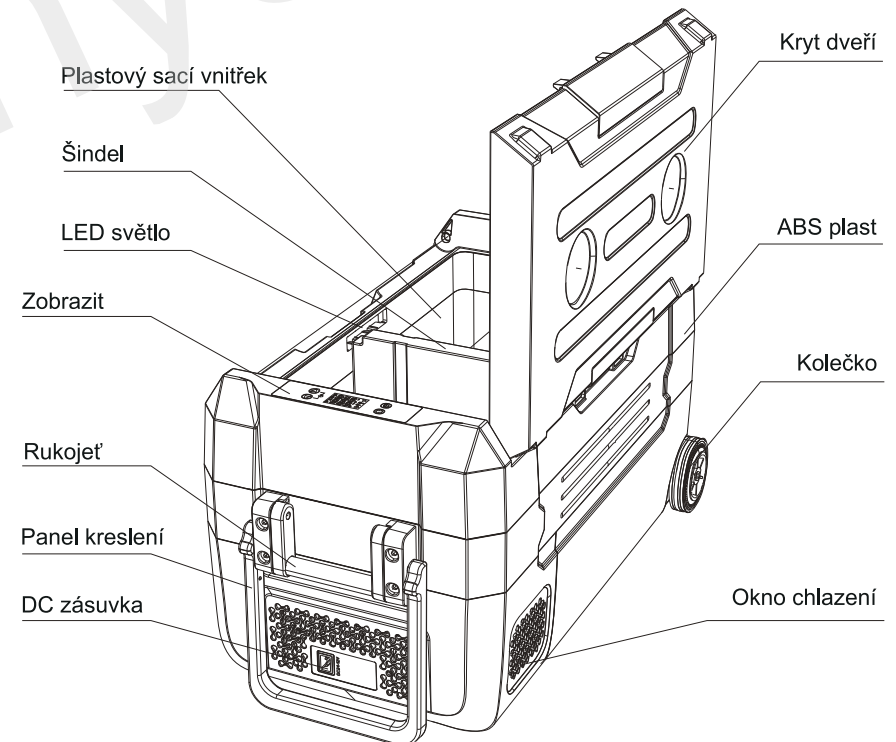

## Bezpečnost výrobků

- ◆ Nedotýkejte se rukama odkrytého napájecího kabelu.
- ◆ Při používání tohoto výrobku na palubě se ujistěte, že napájecí vedení a pojistky mají dostatečný proud.
- ◆ Pokud se střídavý přístroj používá v automobilu, obytném voze a na jachtě, musí jej instalovat odborný personál.
- ◆ Zkontrolujte, zda je připojení napájení správné
- ◆ Neponořujte tento výrobek do vody.
- ◆ Do chladničky nevkládejte plechovky, pivo apod., abyste je mohli zmrazit při nízké teplotě.
- ◆ Do chladničky neumísťujte žádné elektrické zařízení.
- ◆ Pro údržbu je nutný pouze odborný personál nebo se obraťte na svého prodejce.
- ◆ Nevystavujte výrobek dlouhodobě dešti nebo silnému slunečnímu záření.
- ◆ Po obdržení a vybalení chladničky ji před použitím nechte stát déle než 12 hodin.

## Bezpečnostní opatření pro použití

- ① Při používání chladničky ji umístěte na dobře větrané místo, které napomáhá odvodu tepla. Zejména mezera mezi chladicím otvorem na kompresní straně a ostatními předměty musí být větší než 100 mm, aby vysoká teplota nezpůsobila poruchu nebo neovlivnila chladicí účinek.
- ② Dveře nenechávejte dlouho otevřené. Teplotní rozdíl mezi vnitřní a vnější stranou chladničky způsobí, že se v chladničce vytvoří námraza a ovlivní chladicí účinek.
- ③ Chladničku nečistěte pod vodou.
- ④ Nepoužívejte chladničku v blízkosti zdroje tepla, snižuje to chladicí výkon chladničky.
- ⑤ Chladničku používejte na rovném povrchu, nepoužívejte ji dlouhodobě na nerovném povrchu, mohlo by to ovlivnit životnost chladničky a snížit účinnost chlazení.



## Zavedení provozu

Rozsah regulace teploty: - 20 °C ~ 20 °C

Standardní rozsah vstupního napětí: DC 12V / 24V, maximálně nepřesahující 30V DC

### 1. Otevírání a zavírání chladničky

Připojte správný napájecí zdroj DC 12 / 24 V. Pokud je chladnička v pohotovostním režimu, po dokončení autotestu se uprostřed obrazovky zobrazí symbol "----". V této chvíli dlouze stiskněte tlačítko zapnutí/vypnutí na 2 sekundy, abyste dokončili spuštění. Po spuštění se na obrazovce displeje normálně zobrazí aktuální teplota v nádobě, pracovní režim a další znaky. Po uplynutí prodlevy spuštění (1 minuta přednastavená z výroby) pracuje chladnička v pracovním režimu a kompresor začne pracovat na chlazení. Chcete-li chladničku vypnout, stiskněte tlačítko zapnutí/vypnutí na 3 sekundy, když je ovládací panel odemčený.

### 2. Zamykání a odemykání ovládacího panelu chladničky

Pokud je ovládací panel uzamčen (svítí ikona dětské pojistky v pravém dolním rohu displeje), stiskněte a podržte současně tlačítko "nahoru/dolů" po dobu 3 sekund, čímž zámek uvolníte. Pokud po dobu 20 sekund neprovedete žádnou operaci, přejde ovládací panel automaticky do stavu uzamčení.

### 3. Nastavení teploty v chladničce

Když je ovládací panel odemčený, stiskněte tlačítko "nahoru / dolů" pro nastavení zvýšení nebo snížení teploty chladničky (skupina hodnot teploty na obrazovce displeje bliká a zobrazuje aktuální nastavenou hodnotu. Při každém stisknutí tlačítka se teplota zvýší nebo sníží o 1 stupeň. Pokud tlačítko podržíte, můžete rychle nastavit požadovanou hodnotu teploty. Pokud během 5 sekund nedojde ke změně, nastavená hodnota se automaticky uloží.

### 4. Nastavení pracovního režimu kompresoru

Po odemknutí ovládacího panelu stiskněte tlačítko "set" a volně přepněte pracovní režim kompresoru "Eco / Max". Pokud potřebujete rychle ochladit na nižší teplotu, můžete použít režim "MAX". Pokud potřebujete používat pouze funkci chlazení nebo uchování tepla, můžete nastavit režim "ECO", abyste ušetřili energii a výkon.

### 5. Nastavení funkce ochrany proti nízkému napětí

Tento výrobek má funkci ochrany proti nízkému napětí. Když zjistí, že napětí baterie je nižší než nastavená hodnota, automaticky vypne kompresor, aby se zabránilo poškození baterie nadměrným vybíjením nebo aby se auto nemohlo normálně nastartovat. V tomto okamžiku se na obrazovce zobrazí výzva ke kódu "E1". Pokud se napětí vrátí do normálu, chladnička se po jedné minutě automaticky uvede do pracovního stavu. Výchozí tovární nastavení je "Střední". Pokud ji potřebujete změnit, postupujte podle následujících kroků:

a: Odemkněte ovládací panel.

b: Dlouze stiskněte tlačítko "set" na 3 sekundy, po zaznění bzučáku "Di" jej uvolněte a poté znovu stiskněte tlačítko "set". V tomto okamžiku začne na displeji blikat jedna z ikon úrovně ochrany baterie "L, M, H" a poté stiskněte tlačítko "nahoru/dolů" pro změnu nastavení.

Konkrétní hodnota je uvedena v tabulce níže:

Ochrana baterie	Vypnutí 12 V	12 V Zapnutí	24 V vypnout	24 V Zapnutí
Nízký stupeň - L	8.5 V	10.9 V	21.3 V	22.7 V
Střední - M	10. 1 V	11. 4 V	22.3 V	23.7 V
Vysoký stupeň H	11.1 V	12.4 V	24.3 V	25.7 V

#### POZOR!

1.Pokud vaše chladnička vstoupí do ochrany baterie s předstihem, může to být způsoben o nedostatečným napájecím napětím a příliš vysokou nastavenou hodnotou ochrany proti nízkému napětí nebo nesprávným zapojením stejnosměrného napájení, které nemůže po skytnout dostatečný proud. Zkontrolujte, zda je zapojení napájecího zdroje vhodné, a zvažte vhodné snížení stupně ochrany baterie.

2.Aby nebyl ovlivněn normální start vozu, doporučuje se při použití chladničky ve voze na stavit úroveň ochrany na "H".

#### 6. Funkce jedné a dvou teplotních zón

Tento výrobek má funkci automatické identifikace teplotní zóny. Při vložení prostředního oddílu je výchozí nastavení dvojitá teplotní zóna. Levá zóna je mrazicí zóna a pravá zóna je chladicí zóna. V tomto okamžiku lze nastavit teplotu mrazicí zóny. Odstraňte prostřední přepážku jako jednoduchou teplotní zónu a teplota se řídí skutečnou nastavenou hodnotou.

#### Čištění a údržba

Před čištěním je nutné odpojit napájení a otřít vnitřní a vnější povrch chladničky čisticím hadříkem namočeným v přiměřeném množství vody nebo čisticího prostředku. Není dovoleno mýt přímo vodou, aby nedošlo k poškození elektrických součástí.

Pokud se chladnička delší dobu nepoužívá, je nutné vyčistit vnitřní i vnější část chladničky a udržovat ji v suchu a přijmout opatření proti vlhkosti a prachu, aby se zabránilo vzniku plísní a zvláštního zápachu uvnitř chladničky.

#### Kód chyby Popis

Pokud jsou kompresor, modul, ventilátor a teplotní čidlo abnormální a vstupní napětí je příliš nízké, zobrazí se na displeji chybový kód a kompresor přestane pracovat. Po odstranění abnormality odpojte napájecí zdroj a znovu jej zapojte, teplota v chladničce se může zobrazit abnormálně a režim chlazení kompresorem začne pracovat po 1 minutě.

Popis kódu je uveden v tabulce níže:

Kód	Problém	Řešení
E 0	Poškozená hlavice pro snímání teploty	Zkontrolujte nebo vyměňte teplotní čidlo
E 1	Vstupní napětí je příliš nízké	Zkontrolujte vstupní napětí a nastavte úroveň ochrany baterie.
E 2	Ochrana ventilátoru DC proti	Zkontrolujte chladicí ventilátor
E 3	Abnormální spuštění kompresoru	Vypněte napájení a nechte jej 30 minut stát.
E 4	Abnormální otáčky kompresoru	Nastavte provozní režim kompresoru (MAX/ECO)
E 5	Příliš vysoká teplota modulu	Přesuňte chladničku na větrané místo, aby se snížila teplota modulu.

#### Řešení problémů

##### ◆ Pokud výrobek nefunguje správně

1. Zkontrolujte, zda je zapnuté napájení
2. Zkontrolujte, zda není napětí příliš nízké
3. Zkontrolujte všechny spoje od baterie k chladničce, zda nejsou uvolněné nebo zda nemají špatný kontakt.
4. Zkontrolujte pojistku
5. Zkontrolujte, zda je chladnička zapnutá
6. Zkontrolujte, zda není nastavena příliš vysoká teplota

##### ◆ Pokud je chladicí výkon špatný

1. Do chladničky je vloženo příliš mnoho potravin
2. Teplota potravin v chladničce je příliš vysoká
3. Dveře nejsou správně zavřené
4. Zda je poškozeno těsnění dveří (těsnicí kroužek).
5. Zda je větrání v okolí chladničky dobré.
6. Zda je teplota prostředí příliš vysoká
7. Nesprávné nastavení teploty

##### ◆ V chladničce je slyšet zvuk "tekoucí vody".

To je normální. Je způsoben prouděním chladiwa

#### ♦ Při spuštění chladničky je zvuk hlasitý

1. Zkontrolujte, zda je chladnička umístěna na rovném vodorovném povrchu pro použití
2. Zkontrolujte, zda okolní předměty nevibrují
3. V okamžiku spuštění kompresoru, kdy motor běží ze statických na vysoké otáčky, bude z vuk o něco hlasitější. Po ustálení otáček se zvuk sníží. Jedná se o normální jev

#### ♦ Kolem pláště nebo těsnění dveří jsou kapky vody.

Je normální, že se vlhkost ve vlhkém vzduchu zkapalňuje a kondenzuje na vodní kapky, kdy ž se dostane do kontaktu s pláštěm o nižší teplotě











### Technický parametr

Typ	D35M	D45M	D55M
Vstupní napětí	12V/24V		
VSTUP ADAPTÉRU	100-240Vac 50/60Hz		
Rozsah regulace teploty	-20<C~20<C		
Kryogen	R600a		
Izolační materiál	Polyuretanová pěna		
Jmenovitý výkon	45W		
Jmenovitý proud	3.75A/1.875A		
Čistá hmotnost	13.4Kg	14.1Kg	15.3Kg
Velikost výrobku (D * Š * V)	691*390*373	691*390*443	691*390*513

#### Standardní balicí seznam

- 1\* Autochladnička
- 1\* DC kabel
- 1\* Kabel a adaptér střídavého proudu

### Doporučení pro optimální teplotu skladování

	čištěná voda	5 °C
	Nápoje	5 °C
	Čerstvá šťáva	8-10 °C
	Červené víno	13 °C
	Ovoce	5-8 °C
	Zelenina	3-10 °C
	Vařené potraviny	4 °C
	Mořské plody	-3 °C
	Maso	-18 °C
	Mražené potraviny	-18 °C

### Poprodejní servis a záruka

Od data zakoupení tohoto produktu, pokud jeho existuje nějaký problém s kvalitou, může být celá chladnička zaručena po dobu 1 roku, kompresor může být zaručen po dobu 3 let, následující případy nejsou zahrnuty do záruky zdarma:

- Na poškození způsobené nesprávným použitím se záruka nevztahuje (pokud je porucha způsobena zakoupením dílů nebo příslušenství od jiného výrobce k výměně, záruka se neposkytuje).
- Poškození způsobené lidským faktorem.
- Porucha nebo poškození způsobené nefunkčností v souladu s bezpečnostními opatřeními v návodu k použití.
- Porucha nebo poškození produktu způsobené samodemontáží bez povolení výrobce.
- Poškození způsobené vyšší mocí (jako je zemětřesení, požár apod.).
- Záruka nezahrnuje zboží ztracené v chladničce.
- Záruka nezahrnuje pojistky, konektory, zásuvky, rukojeti atd.

### Kontaktujte nás

Máte-li během používání nějaké dotazy, kontaktujte prosím náš zákaznický servis v obchodě, kde jste produkt zakoupili, a poznamenejte si číslo své objednávky. Na vaši žádost odpovíme do 24 hodin.

## Návod k obsluze APP

Pokud jste si zakoupili verzi s Bluetooth, můžete chladničku ovládat prostřednictvím APP (pokud si nejste jisti, zda zakoupený produkt obsahuje Bluetooth, můžete se zeptat našeho poprodejního servisu prostřednictvím nákupní stránky).

### Jak snížit hlasitost aplikace APP ?

Zapněte funkci Bluetooth a wifi mobilního telefonu, poté otevřete trh s mobilními aplikacemi a stáhněte a nainstalujte program Tuya Smart APP, klikněte na mobilní program Tuya Smart APP.



### Jak připojit autochladničku ?

1、Autochladnička je připojena k napájení a na displeji bliká ikona Bluetooth.

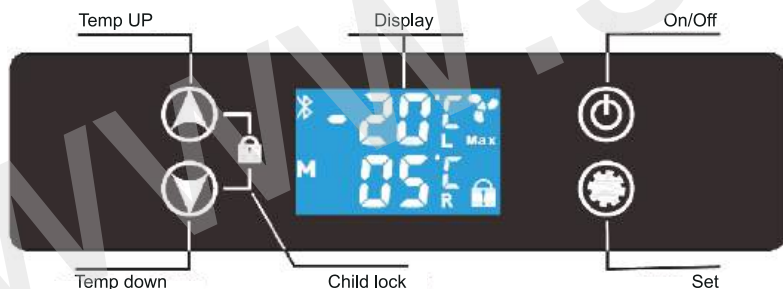

2、Zapněte funkci Bluetooth telefonu a nechte telefon začít vyhledávat okolní zařízení Bluetooth. Ve výsledcích vyhledávání najdete název Bluetooth autochladničky a kliknutím se připojte. Za normálních okolností může být zařízení automaticky nalezeno, klikněte na tlačítko přidat.

3、Jestliže telefon nemůže zařízení automaticky zjistit, klikněte na tlačítko Přidat zařízení.

4、Po úspěšném připojení může majitel v mobilní aplikaci zobrazit připojené zařízení autochladničky. Prostřednictvím aplikace lze na chladničce provádět různé operace, jako je nastavení teploty, ovládání spínačů atd. Aplikace může zároveň v reálném čase zobrazovat provozní stav chladničky, například aktuální teplotu, stav nabití baterie atd.

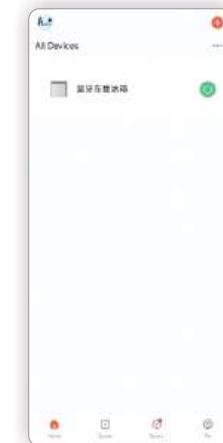
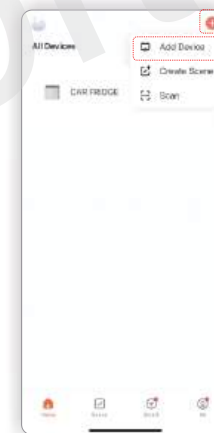
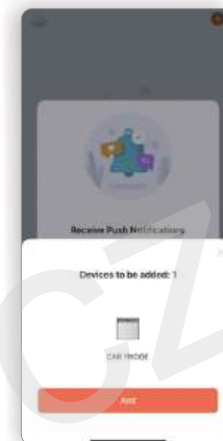

## Jak používat APP?

Vstupte do ovládacího rozhraní Bluetooth APP, vidíme modré a bílé barevné schéma hlavní stránky.

### [Operační stránka]

Na první stránce se zobrazuje nejen teplota zóny A a zóny B v reálném čase, ale také aktuální pracovní režim, úroveň ochrany baterie a velikost napětí. Můžeme také nastavit cílovou teplotu zóny A přetažením středové kladky a teplota zóny B se bude měnit s teplotou zóny A. Kromě toho můžeme níže vidět tři funkční tlačítka, která lze použít k odemknutí/zamknutí autochladničky a otevření/zavření autochladničky. Klepnutím na tlačítko [další funkce] zobrazíte teplotní křivku autochladničky a nastavíte úroveň ochrany baterie.



### [Regulace teploty]

Posunutím kladky můžete dosáhnout libovolné teploty od -20 °C do 20 °C (-4°F ~ 68°F), nastavte teplotu v zóně A pro účely chlazení nebo zmrazení a teplota v zóně B se bude měnit se změnou v zóně A. (Poznámka: Oblast B autochladničky je chladič prostor a minimální teplota je 0 °C/32°F; za normálních okolností je teplotní rozdíl mezi zónou B a zónou A 10 °C až 15 °C (50°F~59°F)).



### [Další funkce]

#### 1. [Jednotka teploty] :

Můžete si zvolit jednotku °C nebo °F podle svých osobních zvyklostí.

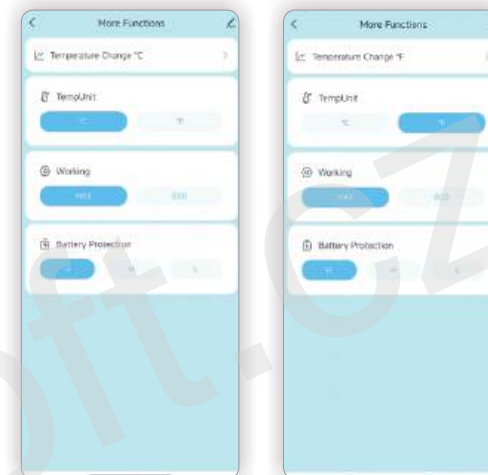

#### 2. [Práce] :

Můžete si vybrat dva různé pracovní režimy. Režim MAX využívá vysoký výkon a lze jej rychle ochladit. Režim ECO využívá normální výkon pro úsporu elektrické energie.

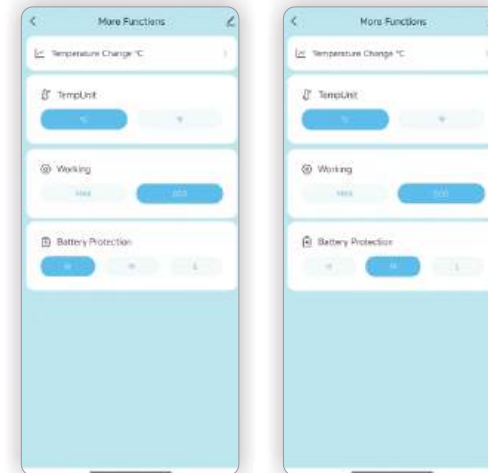

#### 3. [Ochrana baterie] :

Pro dosažení svého účelu si můžete vybrat ze tří různých úrovní ochrany baterie, včetně H, M, L.

#### 4. [Další nastavení] :

Máme také další tlačítka nastavení. Uživatelé si mohou nastavit informace o rozhraní do potřebného jazyka, zaregistrovat účet a přihlásit se podle informačních výzev v aplikaci. Pokud máte další návrhy, můžete také kontaktovat náš poprodejní servis prostřednictvím nákupní stránky.

## Présentation des fonctions du produit

- ◆ Un compresseur à fréquence variable DC de haute qualité et un module d'entraînement sont adoptés pour construire un système de réfrigération mobile à haut rendement, économe en énergie, stable et fiable.
- ◆ Le système de contrôle intelligent du micro-ordinateur est facile à utiliser, avec un contrôle précis de la température.
- ◆ Fonction intelligente innovante de zone à double température, commutation libre des fonctions de congélation/réfrigération pour répondre aux différents besoins de stockage.
- ◆ Compatible avec une variété d'entrées d'alimentation, reconnaissance intelligente de la tension DC12/24 V, répond aux besoins de diverses scènes, voiture, marine, maison, extérieur, etc..
- ◆ Avec la fonction de détection de tension et de protection contre les basses tensions, il peut empêcher efficacement la batterie de la voiture de se décharger excessivement.
- ◆ Le récipient intérieur est fait de matière plastique de qualité, qui est sûre, anti-fuite et anti-deur.
- ◆ Éclairage LED intégré, plus pratique à utiliser la nuit.
- ◆ Affichage numérique LED haute définition.
- ◆ Boutons tactiles intelligents et fonction de verrouillage enfant du clavier pour éviter les faux déclenchements.

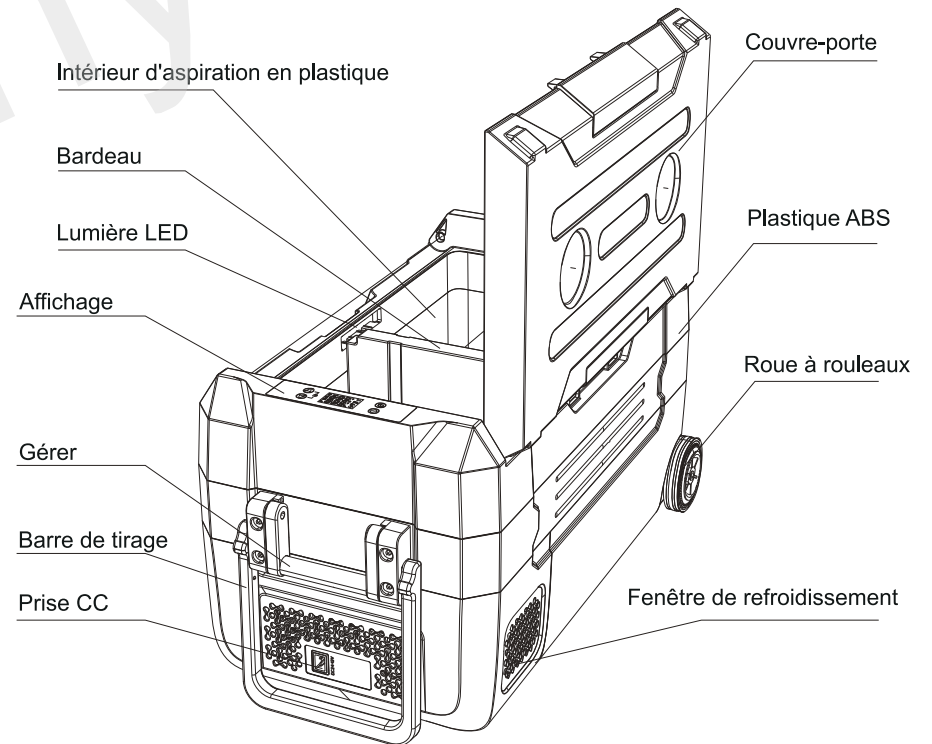

## Sécurité des produits

- ◆ Ne touchez pas le cordon d'alimentation exposé avec vos mains
- ◆ Lors de l'utilisation de ce produit à bord, veuillez vous assurer que les lignes d'alimentation et les fusibles ont suffisamment de courant porteur
- ◆ Si l'appareil AC est utilisé dans la voiture, le camping-car et le yacht, il doit être installé par du personnel professionnel
- ◆ Assurez-vous que la connexion électrique est correcte
- ◆ Ne plongez pas ce produit dans l'eau
- ◆ Ne mettez pas de canettes, de bière, etc. dans le réfrigérateur pour une congélation à basse température
- ◆ Ne placez aucun appareil électrique dans le réfrigérateur
- ◆ Seul un personnel professionnel est requis pour le service de maintenance, ou veuillez contacter votre vendeur
- ◆ N'exposez pas le produit à la pluie ou à un fort ensoleillement pendant une longue période
- ◆ Après avoir reçu et déballé le réfrigérateur, veuillez le laisser reposer pendant plus de 12 heures avant de l'utiliser

## Précautions d'emploi

- ① Lorsque vous utilisez le réfrigérateur, placez-le dans un endroit bien ventilé, propice à la dissipation de la chaleur. En particulier, l'écart entre le trou de refroidissement du côté compression et d'autres objets doit être supérieur à 100 mm, afin d'empêcher une température élevée de provoquer une panne ou d'affecter l'effet de réfrigération.
- ② Ne laissez pas la porte ouverte trop longtemps. La différence de température entre l'intérieur et l'extérieur du réfrigérateur entraînera la formation de givre dans le réfrigérateur et affectera l'effet de refroidissement.
- ③ Ne nettoyez pas le réfrigérateur sous l'eau.
- ④ N'utilisez pas le réfrigérateur près de la source de chaleur, cela réduira les performances de réfrigération du réfrigérateur.
- ⑤ Veuillez utiliser le réfrigérateur sur une surface plane, ne l'utilisez pas sur un sol inégal pendant une longue période, cela peut affecter la durée de vie du réfrigérateur et réduire l'efficacité du refroidissement.

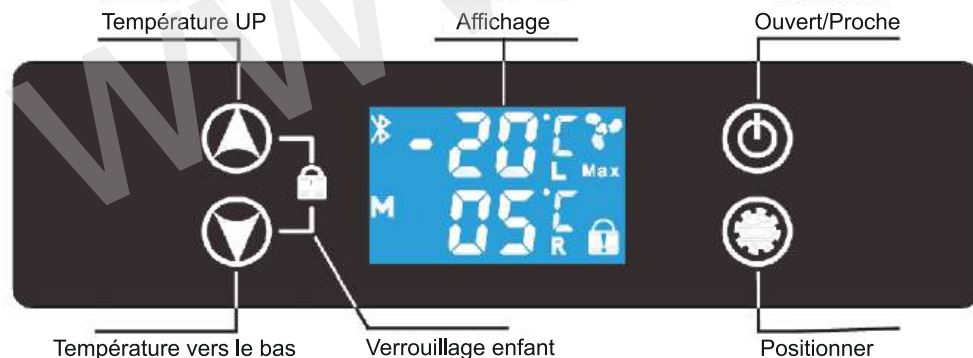

## Présentation de l'exploitation

Plage de contrôle de la température: - 20 °C ~ 20 °C

Plage d'entrée de tension standard: DC 12V / 24V, maximum ne dépassant pas DC 30V

### 1. Ouverture et fermeture du réfrigérateur

Connectez la bonne alimentation DC 12 / 24 V. Si le réfrigérateur est en mode veille, le symbole "----" s'affichera au milieu de l'écran d'affichage une fois que le réfrigérateur aura terminé l'autotest. À ce moment, appuyez longuement sur le bouton marche/arrêt pendant 2 secondes pour terminer le démarrage. Après le démarrage, l'écran d'affichage affichera normalement la température actuelle dans le récipient, le mode de fonctionnement et d'autres caractéristiques. Après le délai de démarrage (1 minute pré-réglée en usine), le réfrigérateur fonctionne en mode de fonctionnement et le compresseur commence à fonctionner pour la réfrigération. Pour éteindre le réfrigérateur, appuyez sur le bouton marche/arrêt pendant 3 secondes lorsque le panneau de commande est déverrouillé.

### 2. Verrouillage et déverrouillage du panneau de commande du réfrigérateur

Si le panneau de commande est verrouillé (l'icône de verrouillage enfant dans le coin inférieur droit de l'écran est allumée), appuyez et maintenez enfoncé le bouton "haut / bas" pendant 3 secondes en même temps pour déverrouiller. S'il n'y a aucune opération pendant 20 secondes, il entrera automatiquement dans l'état de verrouillage du panneau de commande.

### 3. Régler la température du réfrigérateur

Lorsque le panneau de commande est déverrouillé, appuyez sur la touche "haut / bas" pour régler la montée ou la descente de la température du réfrigérateur (un groupe de valeurs de température sur l'écran d'affichage clignote pour afficher la valeur de réglage actuelle). Chaque fois que vous appuyez sur le bouton, la température augmente ou diminue de 1 degré. Si vous maintenez le bouton enfoncé, vous pouvez régler rapidement la valeur de température souhaitée. S'il n'y a pas de changement dans les 5 secondes, la valeur de réglage sera automatiquement enregistrée.

### 4. Définir le mode de fonctionnement du compresseur

Lorsque le panneau de commande est déverrouillé, appuyez sur le bouton "set" pour basculer librement le mode de fonctionnement du compresseur "Eco / Max". Si vous avez besoin de refroidir rapidement à une température plus basse, vous pouvez utiliser le mode "MAX". Si vous avez seulement besoin d'utiliser la fonction de réfrigération ou de conservation de la chaleur, vous pouvez la régler sur le mode "ECO" pour économiser de l'énergie et de l'énergie.

### 5. Définir la fonction de protection basse tension

Ce produit a la fonction de protection basse tension. Lorsqu'il détecte que la tension de la batterie est inférieure à la valeur définie, il éteint automatiquement le compresseur pour éviter qu'une décharge excessive n'endommage la batterie ou empêche la voiture de démarrer normalement. À ce moment, l'écran affichera l'invite de code "E1". Si la tension revient à la normale, le réfrigérateur entrera automatiquement en état de fonctionnement une minute plus tard. La valeur par défaut est "Moyenne". Si vous devez le changer, veuillez suivre les étapes suivantes:

a: Déverrouiller le panneau de contrôle.

b: Appuyez longuement sur le bouton "set" pendant 3 secondes, relâchez-le après avoir entendu le buzzer "Di", puis appuyez une fois sur le bouton "set". À ce moment, l'une des icônes de niveau de protection de la batterie "L, M, H" sur l'écran clignote, puis appuyez sur le bouton "haut / bas" pour modifier le réglage.

Valeur spécifique se référer au tableau ci-dessous:

Protection de la	12 V éteindre	12 V Allumer	24 V éteindre	24 V Allumer
Qualité inférieure - L	8.5 V	10.9 V	21.3 V	22.7 V
Moyen - M	10.1 V	11.4 V	22.3 V	23.7 V
Haut grade-H	11.1 V	12.4 V	24.3 V	25.7 V

### ATTENTION!

1. Si votre réfrigérateur entre dans la protection de la batterie à l'avance, c'est peut-être parce que votre tension d'alimentation est insuffisante et que la valeur de protection basse tension est trop élevée, ou que votre câblage d'alimentation CC est incorrect et ne peut pas fournir suffisamment de courant. Vérifiez si le câblage d'alimentation est approprié et envisagez d'abaisser de manière appropriée l'équipement de protection de la batterie.

2. Afin de ne pas affecter le démarrage normal de la voiture, il est recommandé de régler le niveau de protection sur "H" lors de l'utilisation du réfrigérateur sur la voiture.

### 6. Fonction de zone de température simple et double

Ce produit a pour fonction d'identifier automatiquement la zone de température. En insérant la partition du milieu, la valeur par défaut est la zone à double température. La zone de gauche est la zone de congélation et la zone de droite est la zone de réfrigération. À ce moment, la température de la zone de congélation peut être ajustée. Retirez la cloison centrale en tant que zone de température unique et la température est soumise à la valeur de consigne réelle.

### Nettoyage et entretien

Avant le nettoyage, il est nécessaire de débrancher l'alimentation électrique et d'essuyer les surfaces intérieures et extérieures du réfrigérateur avec un chiffon imbibé d'une quantité appropriée d'eau ou de détergent. Il est interdit de laver directement à l'eau pour éviter d'endommager les composants électriques.

Lorsque le réfrigérateur n'est pas utilisé pendant une longue période, il est nécessaire de nettoyer l'intérieur et l'extérieur du réfrigérateur et de le garder au sec, et de prendre des mesures anti-humidité et anti-poussière pour éviter la moisissure et les odeurs particulières à l'intérieur du réfrigérateur.

### Description du code d'erreur

Lorsque le compresseur, le module, le ventilateur et le capteur de température sont anormaux et que la tension d'entrée est trop faible, le code d'erreur apparaît sur l'écran d'affichage et le compresseur cesse de fonctionner. Une fois l'anomalie éliminée, débranchez l'alimentation électrique et rebranchez-la, la température dans le réfrigérateur peut être affichée normalement et le mode de refroidissement du compresseur commencera à fonctionner après 1 minute.

La description du code est indiquée dans le tableau ci-dessous:

Erreur	Problème	La solution
E 0	La tête de détection de température est endommagée	Veuillez vérifier ou remplacer le capteur de température
E 1	La tension d'entrée est trop faible	Veuillez vérifier la tension d'entrée et ajuster le niveau de protection de la
E 2	Protection contre les surintensités du ventilateur CC	Veuillez vérifier le ventilateur de
E 3	Démarrage anormal du compresseur	Veuillez éteindre l'appareil et le laisser reposer pendant 30 minutes
E 4	Vitesse anormale du compresseur	Veuillez régler le mode de fonctionnement du compresseur (MAX/ECO)
E 5	Température du module trop élevée	Veuillez déplacer le réfrigérateur dans un endroit ventilé pour abaisser la température du module

### Dépannage

#### ◆ Si le produit ne fonctionne pas correctement

1. Vérifiez si l'alimentation est allumée
2. Vérifiez si la tension est trop basse
3. Vérifiez toutes les connexions de la batterie au réfrigérateur pour desserrage ou mauvais contact
4. Vérifiez le fusible
5. Vérifiez si le réfrigérateur est allumé
6. Vérifiez si la température est trop élevée

#### ◆ Si les performances de réfrigération sont médiocres

1. Trop de nourriture est mise dans le réfrigérateur
2. La température des aliments dans le réfrigérateur est trop élevée
3. La porte n'est pas bien fermée
4. Si le joint de porte (bague d'étanchéité) est endommagé
5. Si la ventilation autour du réfrigérateur est bonne
6. La température ambiante est trop élevée
7. Mauvais réglage de la température

#### ◆ Vous pouvez entendre le bruit de "l'eau qui coule" dans le réfrigérateur

C'est normal. Elle est causée par le flux de réfrigérant

#### ◆ Lorsque le réfrigérateur démarre, le son est fort

1. Vérifiez si le réfrigérateur est placé sur une surface horizontale plane pour l'utilisation
2. Vérifiez les objets environnants pour les vibrations
3. Au moment du démarrage du compresseur, lorsque le moteur passe de statique à haute vitesse, le son sera un peu plus fort. Une fois la vitesse stabilisée, le son diminuera. C'est un phénomène normal.

#### ◆ Il y a des gouttes d'eau autour de la coque ou du joint de porte

Il est normal que l'humidité de l'air humide se liquéfie et se condense en gouttelettes d'eau lorsqu'elle entre en contact avec une coque à basse température











### TParamètre technique

Maquette	D35M	D45M	D55M
Tension d'entrée	12V/24V		
ENTRÉE DE L'ADAPTATEUR	100-240Vac 50/60Hz		
Plage de contrôle de la température	-20<C~20<C		
Cryogène	R600a		
Matériau d'isolation	Mousse de polyurethane		
Puissance nominale	45W		
Courant nominal	3.75A/1.875A		
Poids net	13.4Kg	14.1Kg	15.3Kg
Taille du produit (L * W * H) mm	691*390*373	691*390*443	691*390*513

#### Liste de colisage standard

- 1\* Réfrigérateur de voiture
- 1\* Câble CC
- 1\* Câble secteur et adaptateur

### Recommandations pour une température de stockage optimale

	Eau purifiée	5 °C
	Boissons	5 °C
	Jus frais	8-10 °C
	Vin rouge	13 °C
	Fruits	5-8 °C
	Des légumes	3-10 °C
	Nourriture cuisinée	4 °C
	Fruit de mer	-3 °C
	Viande	-18 °C
	Nourriture surgelée	-18 °C

### Garantie après vente

En cas de problème de qualité, la garantie de l'ensemble de machine est 1 an et celle du compresseur est de 3 ans. Les conditions suivantes ne sont pas couvertes par la garantie gratuite:

- Les dommages causés par une mauvaise utilisation ne sont pas couverts par la garantie (si vous achetez des pièces d'un autre fabricant, ou si le remplacement des pièces entraîne la panne, la garantie n'est pas valable).
- Les dommages causés par l'homme.
- Les pannes et dommages causés par le non - respect des précautions énoncées dans le manuel d'utilisation.
- La panne ou le dommage du produit causé par l'auto - démontage sans l'autorisation du fabricant.
- Les dommages causés par une force majeure (tremblement de terre, incendie, etc.).
- La garantie ne couvre pas perte d'articles dans le réfrigérateur.
- La garantie ne couvre pas les fusibles, les connecteurs, les prises, les poignées, etc.

### Contactez-nous

Si vous avez des questions lors de l'utilisation, veuillez contacter notre service client du magasin où vous avez acheté le produit et noter votre numéro de commande. Nous répondrons à votre demande dans les 24 heures.

## Instructions pour l'utilisation de l'APP

Si vous avez acheté la version avec Bluetooth, vous pouvez contrôler le réfrigérateur de votre voiture par le biais de l'APP (si vous n'êtes pas sûr que le produit que vous avez acheté est équipé de Bluetooth, vous pouvez demander au personnel de notre service après-vente sur la page d'achat).

### Comment télécharger l'APP ?

Activez les fonctions Bluetooth et wifi du téléphone portable, puis ouvrez le marché des applications mobiles pour télécharger et installer le programme Tuya Smart APP, cliquez sur le programme Tuya Smart APP.



### Comment connecter le réfrigérateur de la voiture ?

1、Le réfrigérateur de voiture est connecté à l'alimentation électrique et l'icône Bluetooth clignote sur l'écran.

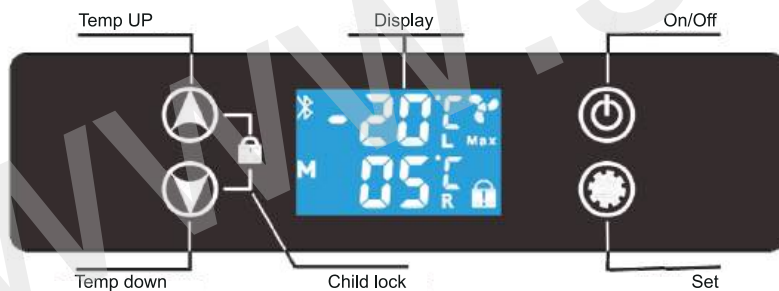

2、 Activer la fonction Bluetooth de votre téléphone et laissez votre téléphone commencer à rechercher des périphériques Bluetooth à proximité. Dans les résultats de la recherche, trouvez le nom Bluetooth du réfrigérateur de voiture et cliquez pour vous connecter.

Dans des circonstances normales, l'appareil peut être découvert automatiquement, cliquez sur le bouton d'ajout.

3、 Si le téléphone ne peut pas découvrir automatiquement l'appareil, cliquez sur Ajouter un appareil.

4、 Après la réussite de la connexion, le propriétaire peut voir le dispositif de réfrigérateur de voiture connecté sur l'App mobile. Diverses opérations peuvent être effectuées sur le réfrigérateur par le biais de l'App, telles que le réglage de la température, le contrôle des interrupteurs, etc. Dans le même temps, l'App peut également afficher l'état de fonctionnement du réfrigérateur en temps réel, comme la température actuelle, la puissance de la batterie, etc

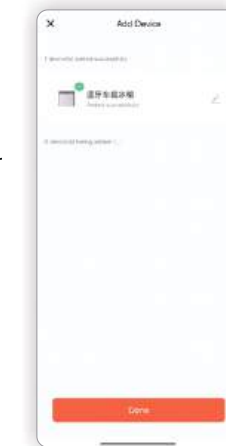

## Comment utiliser l'APP ?

En entrant dans l'interface de contrôle de l'APP Bluetooth, on peut voir le schéma de couleurs bleu et blanc de la page principale.

### [ Operation Page ]

La première page indique non seulement la température en temps réel de la zone A et de la zone B, mais aussi le mode de fonctionnement actuel, le niveau de protection de la batterie et la taille de la tension. Nous pouvons également définir la température cible

de la zone A en faisant glisser la poulie centrale, et la température de la zone B changera en fonction de la température de la zone A.

En outre, nous pouvons voir les trois boutons de fonction ci-dessous, qui peuvent être utilisés pour déverrouiller/verrouiller le réfrigérateur de voiture et ouvrir/fermer le réfrigérateur de voiture. Cliquez sur [plus de fonctions] pour afficher la courbe de température du réfrigérateur de voiture et régler le niveau de protection de la batterie.



### [ Temperature Control ]

En faisant glisser la poulie, vous pouvez obtenir la température que vous voulez de -20°C à 20°C (-4°F~68°F), régler la température dans la zone A à des fins de réfrigération ou de congélation, et la température dans la zone B changera avec le changement dans la zone A. (Note : La zone B du réfrigérateur de voiture est la zone réfrigérée, et la température minimale est de 0°C/32°F; Dans des circonstances normales, la différence de température entre la zone B et la zone A est de 10°C à 15°C (50°F~59°F).)



## [ More Functions ]

### 1. [ Temp Unit ] :

Vous pouvez choisir l'unité de °C ou °F selon vos habitudes personnelles.

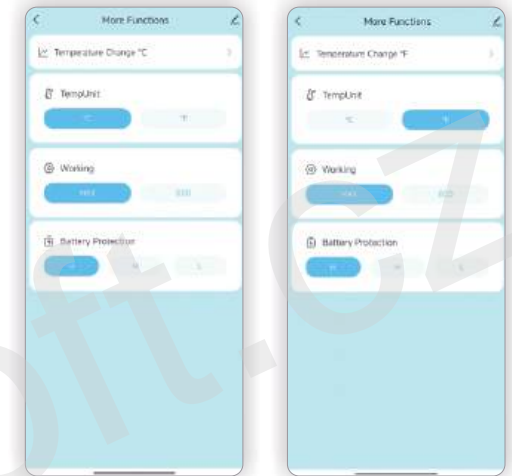

### 2. [ Working ] :

Vous pouvez choisir deux modes de fonctionnement différents. Le mode MAX adopte une puissance élevée et peut être refroidi rapidement. Le mode ECO utilise la puissance normale pour économiser de l'électricité.

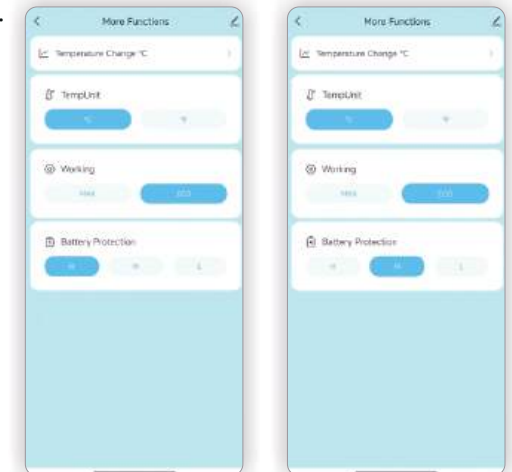

### 3. [ Battery Protection ] :

Vous pouvez choisir entre trois niveaux de protection de la batterie pour répondre à vos besoins, notamment H, M, L.

### 4. [ Other Settings ] :

Nous avons également d'autres boutons de réglage. Les utilisateurs peuvent régler les informations de l'interface dans la langue dont ils ont besoin, enregistrer un compte et se connecter en fonction des invites d'information dans l'application. Si vous avez d'autres suggestions, vous pouvez également contacter notre service après-vente via la page d'achat.

## Introducción de las funciones del producto

- ◆ El módulo de accionamiento y el compresor de frecuencia variable de CC de alta calidad se adoptan para construir un sistema de refrigeración móvil estable, confiable, de alta eficiencia y que ahorra energía.
- ◆ El sistema de control inteligente por microcomputadora es fácil de operar, con un control de temperatura preciso.
- ◆ Innovadora función inteligente de doble zona de temperatura, cambio libre de funciones de congelación/refrigeración para satisfacer diferentes necesidades de almacenamiento.
- ◆ Compatible con una variedad de entradas de energía, reconocimiento inteligente de voltaje DC12 / 24 V, satisface las necesidades de varias escenas, automóviles, marinas, hogar, exteriores, etc.
- ◆ Con la función de detección de voltaje y protección de bajo voltaje, puede prevenir de manera efectiva que la batería del automóvil se descargue en exceso.
- ◆ El recipiente interior está hecho de material plástico de grado, que es seguro, antifugas y antiolor.
- ◆ Iluminación LED integrada, más cómoda de usar por la noche.
- ◆ Pantalla digital LED de alta definición.
- ◆ Botones de operación táctiles inteligentes y función de bloqueo infantil del teclado para evitar disparos falsos

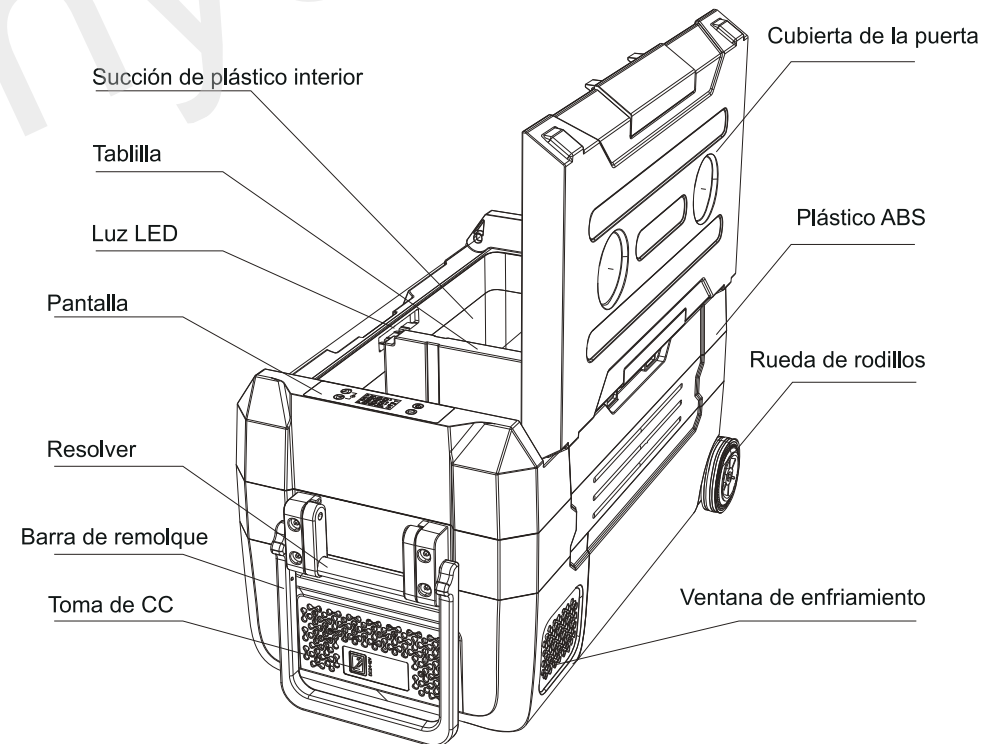

## Seguridad del producto

- ◆ No toque el cable de alimentación expuesto con las manos.
- ◆ Cuando utilice este producto a bordo, asegúrese de que las líneas de alimentación y los fusibles tengan suficiente corriente de transporte.
- ◆ Si el dispositivo de CA se usa en el automóvil, RV y yate, debe ser instalado por personal profesional
- ◆ Asegúrese de que la conexión de alimentación sea correcta
- ◆ No sumerja este producto en agua
- ◆ No coloque latas, cerveza, etc. en el refrigerador para congelar a baja temperatura.
- ◆ No coloque ningún equipo eléctrico en el refrigerador
- ◆ Solo se requiere personal profesional para el servicio de mantenimiento, o comuníquese con su vendedor
- ◆ No exponga el producto a la lluvia o a la luz solar intensa durante mucho tiempo
- ◆ Después de recibir y desempacar el refrigerador, déjelo reposar por más de 12 horas antes de usarlo.

## Precauciones de uso

- ① Cuando use el refrigerador, colóquelo en un lugar bien ventilado, que sea propicio para la disipación de calor. Especialmente, el espacio entre el orificio de enfriamiento en el lado de compresión y otros objetos debe ser mayor a 100 mm, para evitar que las altas temperaturas causen fallas o afecten el efecto de refrigeración.
- ② No deje la puerta abierta durante mucho tiempo. La diferencia de temperatura entre el interior y el exterior del refrigerador hará que se forme escarcha y afectará el efecto de enfriamiento.
- ③ No limpie el refrigerador bajo el agua.
- ④ No use el refrigerador cerca de una fuente de calor, reducirá el rendimiento de refrigeración del refrigerador.
- ⑤ Use el refrigerador sobre una superficie plana, no lo use en un suelo irregular durante mucho tiempo, puede afectar la vida útil del refrigerador y reducir la eficiencia de enfriamiento.

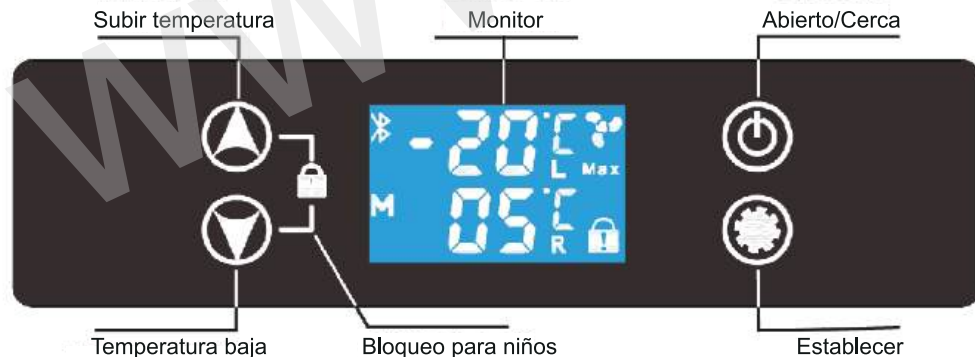

## Introducción de funcionamiento

Rango de control de temperatura: -20 °C ~ 20 °C

Rango de entrada de voltaje estándar: DC 12V / 24V, máximo sin exceder DC 30V

### 1. Apertura y cierre del frigorífico

Conecte la fuente de alimentación de 12/24 V CC correcta. Si el refrigerador está en modo de espera, el símbolo "----" aparecerá en el medio de la pantalla después de que el refrigerador complete la autocomprobación. En este momento, mantenga presionado el botón de encendido/apagado durante 2 segundos para completar la puesta en marcha. Después de la puesta en marcha, la pantalla de visualización normalmente mostrará la temperatura actual en el contenedor, el modo de trabajo y otros caracteres. Después de la demora de arranque (1 minuto preestablecido de fábrica), el refrigerador funciona en el modo de trabajo y el compresor comienza a funcionar para refrigeración. Para apagar el refrigerador, presione el botón de encendido/apagado durante 3 segundos mientras el panel de control está desbloqueado.

### 2. Bloqueo y desbloqueo del panel de control del refrigerador

Si el panel de control está bloqueado (el icono de bloqueo para niños en la esquina inferior derecha de la pantalla está encendido), mantenga presionado el botón "arriba / abajo" durante 3 segundos al mismo tiempo para liberar el bloqueo. Si no hay operación durante 20 segundos, entrará automáticamente en el estado de bloqueo del panel de control.

### 3. Ajustar la temperatura del frigorífico

Cuando el panel de control está desbloqueado, presione la tecla "arriba / abajo" para ajustar el aumento o la disminución de la temperatura del refrigerador (un grupo de valores de temperatura en la pantalla parpadea para mostrar el valor de configuración actual. Cada vez que presiona el botón, la temperatura sube o baja en 1 grado. Si mantiene presionado el botón, puede ajustar rápidamente el valor de temperatura deseado. Si no hay cambios en 5 segundos, el valor de configuración se guardará automáticamente.

### 4. Configurar el modo de trabajo del compresor

Cuando el panel de control esté desbloqueado, presione el botón "set" para cambiar libremente el modo de funcionamiento del compresor "Eco / Max". Si necesita enfriar rápidamente a una temperatura más baja, puede usar el modo "MAX". Si solo necesita usar la función de refrigeración o preservación del calor, puede configurarla en el modo "ECO" para ahorrar energía y energía.

### 5. Establecer la función de protección de bajo voltaje

Este producto tiene la función de protección de bajo voltaje. Cuando detecta que el voltaje de la batería es más bajo que el valor establecido, apagará automáticamente el compresor para evitar que la descarga excesiva dañe la batería o provoque que el automóvil no pueda arrancar normalmente. En este momento, la pantalla mostrará el mensaje de código "E1". Si el voltaje vuelve a la normalidad, el refrigerador entrará automáticamente en estado de funcionamiento un minuto después. El valor predeterminado de fábrica es "Medio". Si necesita cambiarlo, siga los siguientes pasos:

a: Desbloquear el panel de control.

b: Mantenga presionado el botón "establecer" durante 3 segundos, suéltelo después de escuchar el zumbador "Di", y luego presione el botón "establecer" una vez. En este momento, uno de los iconos de nivel de protección de la batería "L, M, H" en la pantalla parpadeará y luego presione el botón "arriba / abajo" para cambiar la configuración.

Valor específico consulte la siguiente tabla:

Protección de la batería	12 V cierre	12 V puesta en	24 V cierre	24 V puesta en
Grado bajo - L	8.5 V	10.9 V	21.3 V	22.7 V
Medio - M	10. 1 V	11. 4 V	22.3 V	23.7 V
Alto grado-H	11.1 V	12.4 V	24.3 V	25.7 V

#### Aviso!

1.Si su refrigerador ingresa a la protección de la batería por adelantado, puede deberse a que el voltaje de su fuente de alimentación es insuficiente y el valor de protección de bajo voltaje está configurado demasiado alto, o que el cableado de su fuente de alimentación de CC es incorrecto y no puede proporcionar suficiente corriente. Verifique si el cableado de la fuente de alimentación es adecuado y considere bajar adecuadamente el equipo de protección de la batería.

2.Para no afectar el arranque normal del automóvil, se recomienda establecer el nivel de protección en "H" cuando se usa el refrigerador en el automóvil.

#### 6. Función de zona de temperatura simple y doble

Este producto tiene la función de identificar automáticamente la zona de temperatura. Al insertar la partición intermedia, el valor predeterminado es la zona de doble temperatura. La zona izquierda es la zona de congelación y la zona derecha es la zona de refrigeración. En este momento, se puede ajustar la temperatura de la zona de congelación. Retire la partición central como una sola zona de temperatura, y la temperatura está sujeta al valor establecido real

#### Limpieza y mantenimiento

Antes de limpiar, es necesario desconectar la fuente de alimentación y limpiar las superficies internas y externas del refrigerador con un paño de limpieza humedecido con una cantidad adecuada de agua o detergente. No está permitido lavar con agua directamente para evitar dañar los componentes eléctricos.

Cuando el refrigerador no se usa durante mucho tiempo, es necesario limpiar el interior y el exterior del refrigerador y mantenerlo seco, y tomar medidas a prueba de humedad y polvo para evitar el moho y el olor peculiar dentro del refrigerador.

#### Código de error Descripción

Cuando el compresor, el módulo, el ventilador y el sensor de temperatura son anormales y el voltaje de entrada es demasiado bajo, aparecerá el código de error en la pantalla y el compresor dejará de funcionar. Después de eliminar la anomalía, desconecte la fuente de alimentación y vuelva a enchufarla, la temperatura en el refrigerador se puede mostrar normalmente y el modo de enfriamiento del compresor comenzará a funcionar después de 1 minuto.

La descripción del código se muestra en la siguiente tabla:

Error	Problema	Solución
E 0	El cabezal sensor de temperatura está dañado	Verifique o reemplace el sensor de temperatura
E 1	El voltaje de entrada es demasiado bajo	Compruebe el voltaje de entrada y ajusta el nivel de protección de la batería.
E 2	Ventilador de CC sobre la protección actual	Por favor, compruebe el ventilador de refrigeración.
E 3	Arranque anormal del compresor	Apague la alimentación y déjela reposar durante 30 minutos.
E 4	Velocidad anormal del compresor	Ajuste el modo de funcionamiento del compresor (MAX/ECO)
E 5	Temperatura del módulo demasiado alta	Mueva el refrigerador a un lugar ventilado para bajar la temperatura del módulo.

#### Solución de problemas

##### ◆ Si el producto no funciona correctamente

1. Compruebe si la alimentación está encendida
2. Compruebe si el voltaje es demasiado bajo
3. Verifique todas las conexiones de la batería al refrigerador en busca de flojedad o mal contacto
4. Revisa el fusible
5. Verifique si el refrigerador está encendido
6. Verifique si la temperatura establecida es demasiado alta

##### ◆ Si el rendimiento de la refrigeración es deficiente

1. Se pone demasiada comida en el refrigerador
2. La temperatura de los alimentos en el refrigerador es demasiado alta
3. La puerta no está bien cerrada
4. Si el sello de la puerta (anillo de sellado) está dañado
5. Si la ventilación alrededor del refrigerador es buena
6. La temperatura ambiente es demasiado alta
7. Ajuste de temperatura incorrecto

##### ◆ Puede escuchar el sonido de "agua fluyendo" en el refrigerador

Esto es normal. Es causado por el flujo de refrigerante.

#### ♦ Cuando el refrigerador arranca, el sonido es fuerte

1. Verifique si el refrigerador está colocado sobre una superficie horizontal plana para su uso
2. Verifique los objetos circundantes en busca de vibraciones.
3. En el momento de arrancar el compresor, cuando el motor pasa de estático a alta velocidad, el sonido será un poco más fuerte. Después de que la velocidad sea estable, el sonido disminuirá. es un fenómeno normal

#### ♦ Hay gotas de agua alrededor del marco o del sello de la puerta

Es normal que la humedad en el aire húmedo se licúe y se condense en gotas de agua cuando entra en contacto con una cubierta de temperatura más baja.











### Parámetro técnico

Modelo	D35M	D45M	D55M
Voltaje de entrada	12V/24V		
ENTRADA DE ADAPTADOR	100-240Vac 50/60Hz		
Rango de control de	-20°C~20°C		
Criógeno	R600a		
Material de aislamiento	Espuma de poliuretano		
Potencia nominal	45W		
Corriente nominal	3.75A/1.875A		
Peso neto	13.4Kg	14.1Kg	15.3Kg
Tamaño del producto (L * W * H) mm	691*390*373	691*390*443	691*390*513

#### Lista de embalaje estándar

- 1\* Refrigerador de coche
- 1\* Cable de CC
- 1\* Cable de CA y adaptador

### Recomendaciones para la temperatura óptima de almacenamiento

	Agua purificada	5 °C
	Drinks	5 °C
	Jugo fresco	8-10 °C
	Vino tinto	13 °C
	Frutas	5-8 °C
	Verduras	3-10 °C
	Comida cocinada	4 °C
	Mariscos	-3 °C
	Carne	-18 °C
	Frozen Foods	-18 °C

### Servicio Posventa y Garantía

A partir de la fecha de compra de este producto, en caso de problema de calidad, la máquina entera tiene la garantía de 1 año y el compresor, de 3 años; los siguientes casos quedan fuera del ámbito de garantía gratuita:

- Los daños imputables al uso inadecuado no son cubiertos por el ámbito de garantía (la garantía es inválida si se producen fallos debido al cambio con las piezas o accesorios comprados de otro fabricante).
- Deterioros causados por factores humanos.
- Fallos y daños imputables a las operaciones que incumplan las precauciones en el manual de instrucciones de uso;
- Fallos y daños de producto originados por el desmontaje sin el permiso del fabricante.
- Daños provocados por fuerza mayor (por ejemplo, terremoto, incendio, etc.);
- La garantía no incluye la pérdida de las piezas dentro del refrigerador.
- La garantía no cubre fusible, conector, toma de corriente, asa, etc.

### Contáctenos

Si tiene alguna pregunta durante el uso, comuníquese con nuestro servicio de atención al cliente en la tienda donde compró el producto y anote su número de pedido. Responderemos a su solicitud dentro de las 24 horas.

## Instrucciones de uso de la APP

Si ha comprado la versión con Bluetooth, puede controlar el frigorífico de su coche a través de la APP (Si no está seguro de si el producto que ha comprado lleva Bluetooth, puede preguntar a nuestro personal de servicio postventa a través de la página de compra).

## ¿Cómo descargar la APP?

Encienda la función Bluetooth y wifi del teléfono móvil, a continuación, abra el mercado de aplicaciones móviles para descargar e instalar el programa Tuya Smart APP, haga clic en el programa móvil Tuya Smart APP.



## ¿Cómo conectar el frigorífico del coche?

1、 El frigorífico para coche está conectado a la corriente y el icono de Bluetooth parpadea en la pantalla.

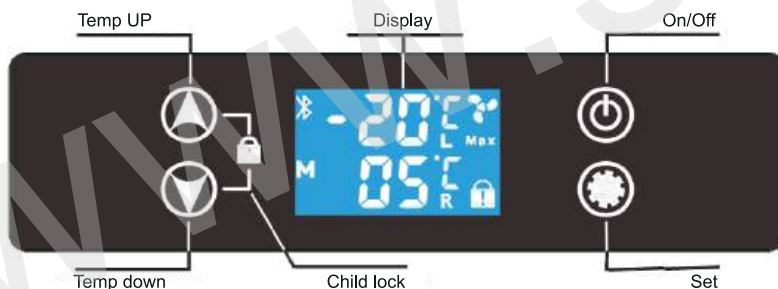

2、 Enciende la función Bluetooth de tu teléfono y deja que empiece a buscar dispositivos Bluetooth cercanos. En los resultados de la búsqueda, encuentra el nombre Bluetooth del frigorífico para coche y pulsa para conectarlo. En circunstancias normales, el dispositivo puede ser descubierto automáticamente, haga clic en el botón Agregar.



3、 Si el teléfono no puede descubrir automáticamente el dispositivo, haga clic en Añadir dispositivo



4、 Una vez establecida la conexión, el propietario puede ver el frigorífico conectado en la aplicación móvil. A través de la aplicación se pueden realizar varias operaciones en el frigorífico, como ajustar la temperatura, controlar los interruptores, etc. Al mismo tiempo, la aplicación también puede mostrar el estado de funcionamiento del frigorífico en tiempo real, como la temperatura actual, la carga de la batería, etc.

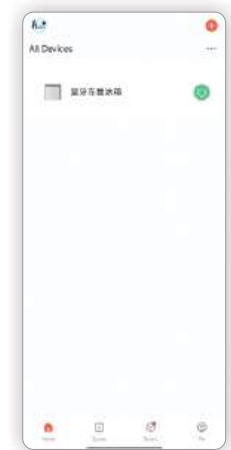

## ¿Cómo utilizar la APP?

Entrar en la interfaz de control de Bluetooth APP, podemos ver el esquema de color azul y blanco de una página principal.

### [Página de Operaciones]

La primera página no sólo muestra la temperatura en tiempo real de la zona A y la zona B, sino que también muestra el modo de trabajo actual, el nivel de protección de la batería y el tamaño del voltaje. También podemos establecer la temperatura objetivo de la zona A arrastrando la polea central, y la temperatura de la zona B cambiará con la temperatura de la zona A. Además, podemos ver los tres botones de función a continuación, que se pueden utilizar para desbloquear/bloquear el frigorífico del coche y abrir/ cerrar el frigorífico del coche. Haga clic en [más funciones] para ver la curva de temperatura del frigorífico para coche y ajustar el nivel de protección de la batería.



### [Control de temperatura]

Deslizando la polea puede obtener cualquier temperatura que desee de -20°C (-4°F~68°F), fije la temperatura en la zona A para refrigeración o congelación, y la temperatura en la zona B cambiará con el cambio en la zona A. (Nota: La zona B del frigorífico del coche es la zona refrigerada, y la temperatura mínima es de 0°C/32°F; En circunstancias normales, la diferencia de temperatura entre la zona B y la zona A es de 10°C a 15°C (50°F~59°F).



## [Más Funciones]

### 1. [Temp Unit] :

Puede elegir la unidad de °C o °F según sus hábitos personales.

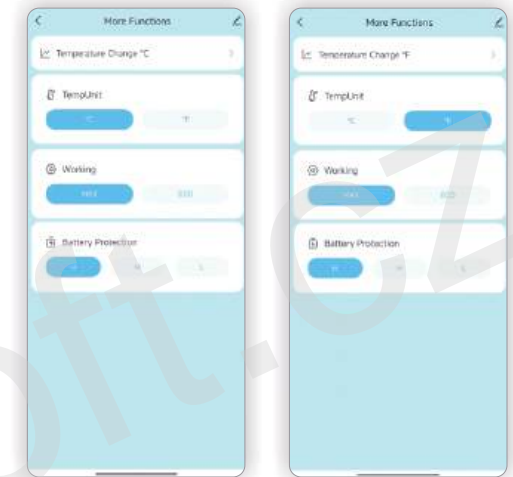

### 2. [Working] :

Puede elegir dos modos de trabajo diferentes. Modo MAX adopta alta potencia y se puede enfriar rápidamente. Modo ECO utiliza energía normal para ahorrar electricidad.

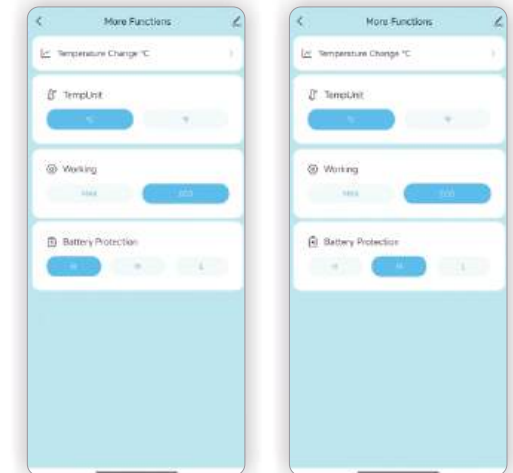

### 3. [Battery Protection] :

Puede elegir entre tres niveles diferentes de protección de la batería para lograr su propósito, incluyendo H, M, L.

### 4. [Other Settings] :

También tenemos otros botones de configuración. Los usuarios pueden ajustar la información de la interfaz al idioma que necesiten, registrar una cuenta e iniciar sesión según las indicaciones de información de la app. Si tiene otras sugerencias, también puede ponerse en contacto con nuestro servicio postventa a través de la página de compras.

## Introduzione delle funzioni del prodotto

- ◆ Il compressore a frequenza variabile CC di alta qualità e il modulo di azionamento sono adatti per costruire un sistema di refrigerazione mobile ad alta efficienza, a risparmio energetico, stabile e affidabile.
- ◆ Il sistema di controllo intelligente del microcomputer è facile da usare, con un controllo accurato della temperatura.
- ◆ Innovativa funzione intelligente a doppia zona di temperatura, commutazione libera delle funzioni di congelamento/refrigerazione per soddisfare le diverse esigenze di conservazione.
- ◆ Compatibile con una varietà di input di alimentazione, riconoscimento intelligente della tensione DC12 / 24 V, soddisfa le esigenze di varie scene, auto, marine, casa, esterno, ecc.
- ◆ Con la funzione di rilevamento della tensione e protezione da bassa tensione, può prevenire e efficacemente la scarica eccessiva della batteria dell'auto.
- ◆ Il contenitore interno è realizzato in materiale plastico di qualità, sicuro, anti-perdite e anti-odore.
- ◆ Illuminazione a LED integrata, più comoda da usare di notte.
- ◆ Display digitale a LED ad alta definizione.
- ◆ Pulsanti di funzionamento tattili intelligenti e funzione di blocco bambini della tastiera per evitare falsi trigger.

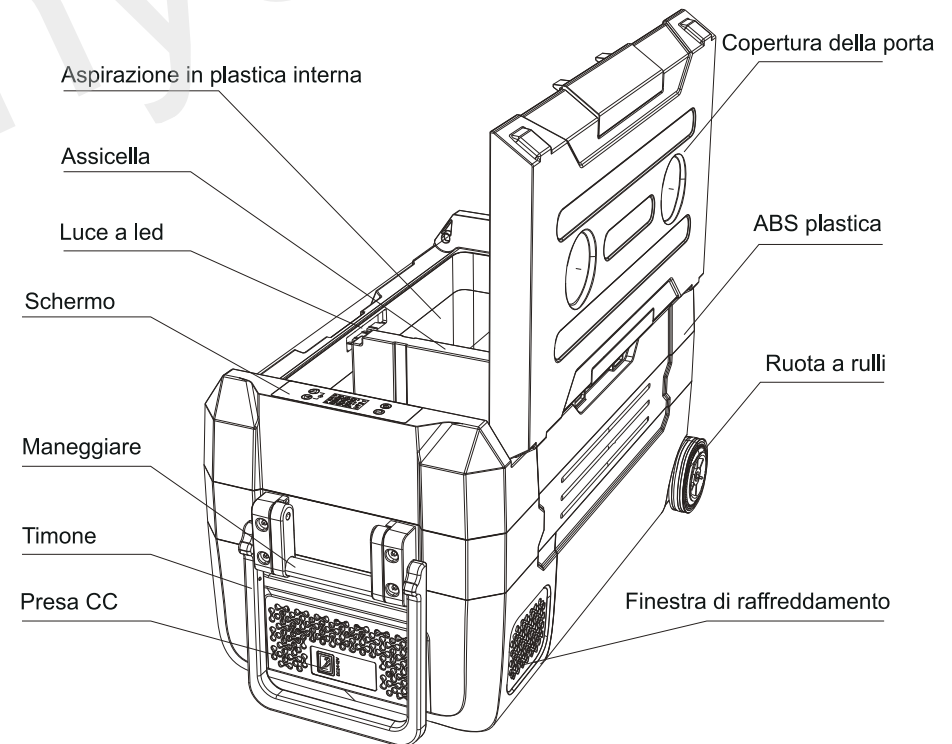

## La sicurezza dei prodotti

- ◆ Non toccare con le mani il cavo di alimentazione esposto
- ◆ Quando si utilizza questo prodotto a bordo, assicurarsi che le linee di alimentazione e i fusibili abbiano una corrente di trasporto sufficiente
- ◆ Se il dispositivo AC viene utilizzato in auto, camper e yacht, deve essere installato da personale professionale
- ◆ Assicurarsi che il collegamento di alimentazione sia corretto
- ◆ Non immergere questo prodotto in acqua
- ◆ Non mettere lattine, birra, ecc. nel frigorifero per il congelamento a bassa temperatura
- ◆ Non riporre apparecchiature elettriche nel frigorifero
- ◆ Per il servizio di manutenzione è necessario solo personale professionale, oppure contattare il venditore
- ◆ Non esporre a lungo il prodotto alla pioggia o alla luce solare intensa
- ◆ Dopo aver ricevuto e disimballato il frigorifero, lasciarlo in piedi per più di 12 ore prima di utilizzarlo

## Precauzioni per l'uso

- ① Quando si utilizza il frigorifero, posizionarlo in un luogo ben ventilato, che favorisca la dissipazione del calore. In particolare, lo spazio tra il foro di raffreddamento sul lato di compressione e altri oggetti deve essere maggiore di 100 mm, in modo da evitare che le alte temperature causino guasti o influiscano sull'effetto di refrigerazione.
- ② Non tenere la porta aperta per molto tempo. La differenza di temperatura tra l'interno e l'esterno del frigorifero causerà la formazione di brina nel frigorifero e influirà sull'effetto di raffreddamento.
- ③ Non pulire il frigorifero sott'acqua.
- ④ Non utilizzare il frigorifero vicino alla fonte di calore, ridurrà le prestazioni di refrigerazione e del frigorifero.
- ⑤ Si prega di utilizzare il frigorifero su una superficie piana, non utilizzarlo su un terreno irregolare per lungo tempo, potrebbe influire sulla durata del frigorifero e ridurre l'efficienza di raffreddamento.

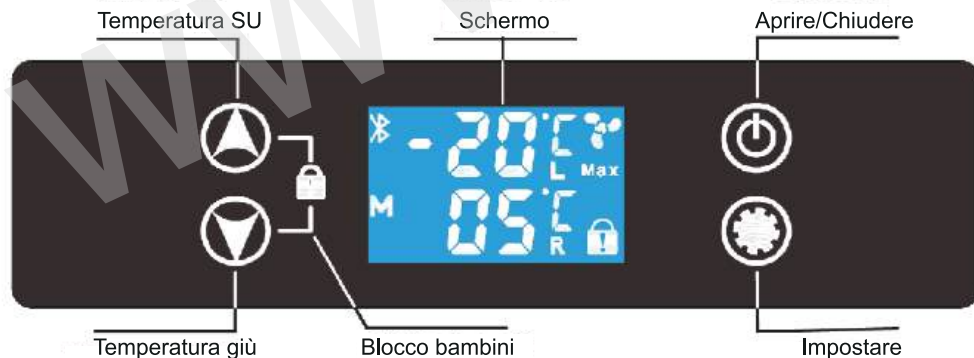

## Introduzione dell'Operazione

Intervallo di controllo della temperatura: -20 °C ~ 20 °C

Intervallo di ingresso della tensione standard: DC 12V / 24V, massimo non superiore a DC 30V

### 1. Apertura e chiusura frigorifero

Collegare la corretta alimentazione DC 12 / 24 V. Se il frigorifero è in modalità standby, il simbolo "----" verrà visualizzato al centro del display dopo che il frigorifero ha completato l'autotest. A questo punto, premere a lungo il pulsante di accensione/spegnimento per 2 secondi per completare l'avvio. Dopo l'avvio, il display visualizzerà normalmente la temperatura attuale nel contenitore, la modalità di lavoro e altri caratteri. Dopo il ritardo di avvio (1 minuto preimpostato dalla fabbrica), il frigorifero funziona in modalità di lavoro e il compressore inizia a funzionare per la refrigerazione. Per spegnere il frigorifero, premere il pulsante di accensione/spegnimento per 3 secondi mentre il pannello di controllo è sbloccato.

### 2. Blocco e sblocco del pannello di controllo del frigorifero

Se il pannello di controllo è bloccato (l'icona del blocco bambini nell'angolo in basso a destra del display è accesa), premere e tenere premuto il pulsante "su/giù" per 3 secondi contemporaneamente per sbloccare il blocco. Se non viene eseguita alcuna operazione per 20 secondi, entrerà automaticamente nello stato di blocco del pannello di controllo.

### 3. Imposta la temperatura del frigorifero

Quando il pannello di controllo è sbloccato, premere il tasto "su/giù" per regolare l'aumento o la diminuzione della temperatura del frigorifero (un gruppo di valori di temperatura sullo schermo del display lampeggia per visualizzare il valore di impostazione corrente. Ogni volta che si preme il pulsante, la temperatura aumenta o diminuisce di 1 grado. Se si tiene premuto il pulsante, è possibile regolare rapidamente il valore di temperatura desiderato. Se non ci sono variazioni entro 5 secondi, il valore impostato verrà salvato automaticamente.

### 4. Impostare la modalità di funzionamento del compressore

Quando il pannello di controllo è sbloccato, premere il pulsante "set" per commutare liberamente la modalità di lavoro del compressore "Eco / Max". Se è necessario raffreddare rapidamente a una temperatura più bassa, è possibile utilizzare la modalità "MAX". Se hai solo bisogno di utilizzare la funzione di refrigerazione o conservazione del calore, puoi impostarla sulla modalità "ECO" per risparmiare energia ed energia.

### 5. Impostare la funzione di protezione da bassa tensione

Questo prodotto ha la funzione di protezione da bassa tensione. Quando rileva che la tensione della batteria è inferiore al valore impostato, spegne automaticamente il compressore per evitare che una scarica eccessiva danneggi la batteria o impedisca all'auto di avviarsi normalmente. A questo punto, lo schermo visualizzerà il prompt del codice "E1". Se la tensione torna alla normalità, il frigorifero entrerà automaticamente nello stato di lavoro un minuto dopo. L'impostazione predefinita è "Medio". Se è necessario modificarlo, attenersi alla seguente procedura:

a: Sblocca il pannello di controllo.

b: premere a lungo il pulsante "set" per 3 secondi, rilasciarlo dopo aver sentito il cicalino "Di", quindi premere una volta il pulsante "set". A questo punto, una delle icone del livello di protezione della batteria "L, M, H" sul display lampeggerà, quindi premere il pulsante "su/giù" per modificare l'impostazione.

Valore specifico fare riferimento alla tabella seguente:

Protezione della	12 V spegnere	12 V Accendere	24 V spegnere	24 V Accendere
Basso grado - L	8.5 V	10.9 V	21.3 V	22.7 V
Medio - M	10.1 V	11.4 V	22.3 V	23.7 V
Alta qualità-H	11.1 V	12.4 V	24.3 V	25.7 V

#### AVVERTIMENTO!

1. Se il frigorifero entra in anticipo nella protezione della batteria, è possibile che la tensione di alimentazione sia insufficiente e il valore di protezione dalla bassa tensione sia impostato su un valore troppo alto oppure il cablaggio dell'alimentazione CC non è corretto e non è in grado di fornire corrente sufficiente. Verificare se il cablaggio di alimentazione è appropriato e considerare di abbassare adeguatamente il dispositivo di protezione della batteria.

2. Per non pregiudicare il normale avviamento dell'auto, si consiglia di impostare il livello di protezione su "H" quando si utilizza il frigorifero sull'auto.

#### 6. Funzione singola e doppia zona di temperatura

Questo prodotto ha la funzione di identificare automaticamente la zona di temperatura. Inserendo la partizione intermedia, il default è doppia zona di temperatura. La zona sinistra è la zona di congelamento e la zona destra è la zona di refrigerazione. A questo punto è possibile regolare la temperatura della zona di congelamento. Rimuovere la partizione centrale come una singola zona di temperatura e la temperatura è soggetta al valore impostato effettivo.

#### Pulizia e manutenzione

Prima della pulizia, è necessario scollegare l'alimentazione e pulire le superfici interne ed esterne del frigorifero con un panno imbevuto di una quantità adeguata di acqua o detergente. Non è consentito lavare direttamente con acqua per evitare di danneggiare i componenti elettrici.

Quando il frigorifero non viene utilizzato per molto tempo, è necessario pulire l'interno e l'esterno del frigorifero e mantenerlo asciutto e adottare misure a prova di umidità e polvere per evitare muffe e odori particolari all'interno del frigorifero.

#### Descrizione del codice di errore

Quando il compressore, il modulo, la ventola e il sensore di temperatura sono anormali e la tensione di ingresso è troppo bassa, sullo schermo del display apparirà il codice di errore e il compressore smetterà di funzionare. Dopo che l'anomalia è stata eliminata, scollegare l'alimentazione e ricollegarla, la temperatura nel frigorifero può essere visualizzata normalmente e la modalità di raffreddamento del compressore inizierà a funzionare dopo 1 minuto.

La descrizione del codice è riportata nella tabella seguente:

Errore	Problema	Soluzione
E 0	La testina di rilevamento della temperatura è danneggiata	Si prega di controllare o sostituire il sensore di temperatura
E 1	La tensione di ingresso è troppo bassa	Si prega di controllare la tensione di ingresso e regolare il livello di protezione della batteria
E 2	Protezione da sovracorrente	Si prega di controllare la ventola di raffreddamento
E 3	Avvio anomalo del compressore	Si prega di spegnere l'alimentazione e lasciarla riposare per 30 minuti
E 4	Velocità del compressore anomala	Si prega di regolare la modalità di funzionamento del compressore (MAX/ECO)
E 5	Temperatura del modulo troppo alta	Spostare il frigorifero in un luogo ventilato per abbassare la temperatura del modulo

#### Risoluzione dei problemi

##### ◆ Se il prodotto non funziona correttamente

1. Verificare se l'alimentazione è accesa
2. Verificare se la tensione è troppo bassa
3. Controllare tutti i collegamenti dalla batteria al frigorifero per verificare che non siano allentati o che non siano collegati correttamente
4. Controllare il fusibile
5. Controllare se il frigorifero è acceso
6. Verificare se la temperatura impostata è troppo alta

##### ◆ Se le prestazioni di refrigerazione sono scarse

1. Nel frigorifero viene messo troppo cibo
2. La temperatura del cibo nel frigorifero è troppo alta
3. La porta non è chiusa correttamente
4. Se la guarnizione della porta (anello di tenuta) è danneggiata
5. Se la ventilazione intorno al frigorifero è buona
6. La temperatura ambiente è troppo alta
7. Impostazione della temperatura errata

##### ◆ Si sente il suono di "acqua che scorre" nel frigorifero

E' normale. È causato dal flusso di refrigerante

#### ♦ Quando il frigorifero si avvia, il suono è forte

1. Controllare se il frigorifero è posizionato su una superficie orizzontale piana per l'uso
2. Controllare le vibrazioni degli oggetti circostanti
3. Al momento dell'avvio del compressore, quando il motore funziona da statico a velocità ed evata, il suono sarà leggermente più forte. Dopo che la velocità è stabile, il suono diminuirà. È un fenomeno normale

#### ♦ Ci sono gocce d'acqua intorno al guscio o alla guarnizione della porta

È normale che l'umidità nell'aria umida si liquefa e si condensi in goccioline d'acqua quando entra in contatto con un guscio a temperatura inferiore











### Parametro tecnico

Modello	D35M	D45M	D55M
Tensione di ingresso	12V/24V		
INGRESSO DELL'ADATTATORE	100-240Vac 50/60Hz		
Intervallo di controllo della temperatura	-20<C~20<C		
Il refrigerante	R600a		
Materiale isolante	schiuma poliuretanic		
Potenza nominale	45W		
Corrente nominale	3.75A/1.875A		
Peso netto	13.4Kg	14.1Kg	15.3Kg
Taglia del prodotto (L * W * H)	691*390*373	691*390*443	691*390*513

#### Lista di imballaggio standard

- 1\* Frigorifero per auto
- 1\* Cavo CC
- 1\* Cavo CA e adattatore

### Raccomandazioni per una temperatura di conservazione ottimale

	Acqua purificata	5 °C
	Bevande	5 °C
	Succo fresco	8-10 °C
	Vino rosso	13 °C
	Frutta	5-8 °C
	La verdura	3-10 °C
	Cibo cucinato	4 °C
	Frutti di mare	-3 °C
	la carne	-18 °C
	Alimenti surgelati	-18 °C

### Servizio post-vendita e garanzia

Dalla data di acquisto, in caso di problemi di qualità, il periodo di garanzia dell'unità sarà di 1 anno e il periodo di garanzia del compressore sarà di 3 anni. Le seguenti circostanze non saranno incluse nel servizio gratuito garanzia:

- I danni dovuti ad un uso improprio non saranno inclusi nella garanzia (se parti o componenti vengono acquistati da altri produttori, che hanno portato al guasto, la garanzia verrà invalidata).
- Danno artificiale.
- Guasti o danni causati dal mancato utilizzo secondo le precauzioni menzionate nelle istruzioni per l'uso.
- Guasti o danni causati da smantellamento non autorizzato senza il permesso del produttore.
- Danni causati da eventi di forza maggiore (come terremoto o incendio, ecc.).
- La garanzia non copre la perdita degli oggetti presenti nella ghiacciaia.
- La garanzia non coprirà fusibili, connettori, prese di corrente e maniglie, ecc.

### Contattaci

In caso di domande durante l'uso, contattare il nostro servizio clienti presso il negozio in cui è stato acquistato il prodotto e annotare il numero dell'ordine. Risponderemo alla tua richiesta entro 24 ore.

## Istruzioni per il funzionamento della APP

Se si è acquistata la versione con Bluetooth, è possibile controllare il frigorifero dell'auto tramite l'APP (se non si è sicuri che il prodotto acquistato sia dotato di Bluetooth, è possibile chiedere al nostro personale di assistenza post-vendita tramite la pagina di acquisto).

### Come si fa a scaricare l'APP?

Attivare la funzione Bluetooth e wifi del telefono cellulare, quindi aprire il mercato delle applicazioni mobili per scaricare e installare il programma Tuya Smart APP, fare clic sul programma Tuya Smart APP mobile.



### Come collegare il frigorifero dell'auto?

1. Il frigorifero per auto è collegato all'alimentazione e l'icona Bluetooth lampeggia sul display.

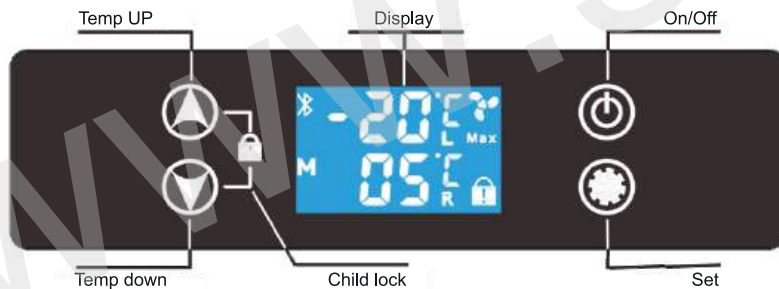

2. Accendere la funzione Bluetooth del telefono e avviare la ricerca dei dispositivi Bluetooth nelle vicinanze.

Nei risultati della ricerca, trovare il nome Bluetooth del frigorifero per auto e fare clic per connettersi.

In circostanze normali, il dispositivo può essere rilevato automaticamente, fare clic sul pulsante Aggiungi.

3. Se il telefono non è in grado di rilevare automaticamente il dispositivo, fare clic su Aggiungi dispositivo.

4. Dopo che la connessione è avvenuta con successo, il proprietario può vedere il dispositivo frigorifero collegato all'auto sull'App mobile. Attraverso l'App è possibile eseguire diverse operazioni sul frigorifero, come l'impostazione della temperatura, il controllo degli interruttori, ecc. Allo stesso tempo, l'App può anche visualizzare lo stato di funzionamento del frigorifero in tempo reale, come la temperatura attuale, la carica della batteria, ecc.

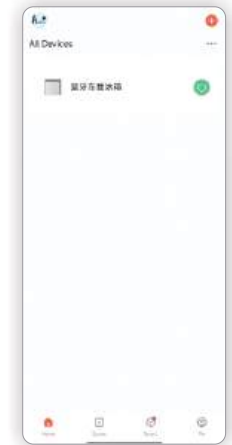

## Come utilizzare l'APP?

Entrando nell'interfaccia di controllo dell'APP Bluetooth, possiamo vedere la combinazione di colori blu e bianchi della pagina principale.

### [ Pagina di funzionamento ]

La prima pagina non solo mostra la temperatura in tempo reale della zona A e della zona B, ma indica anche la modalità di lavoro attuale, il livello di protezione della batteria e la dimensione della tensione. È inoltre possibile impostare la temperatura target della zona A trascinando la puleggia centrale e la temperatura della zona B cambierà in base alla temperatura della zona A. Inoltre, in basso sono presenti tre pulsanti funzione che possono essere utilizzati per sbloccare/bloccare il frigorifero per auto e aprire/chudere il frigorifero per auto. Fare clic su [altre funzioni] per visualizzare la curva di temperatura del frigorifero per auto e impostare il livello di protezione della batteria.



### [ Controllo della temperatura ]

Facendo scorrere la puleggia è possibile ottenere qualsiasi temperatura da -20°C a 20°C (-4°F~68°F), impostando la temperatura della zona A per scopi di refrigerazione o congelamento, mentre la temperatura della zona B cambierà in base alla variazione della zona A. (Nota: l'area B del frigorifero per auto è l'area refrigerata e la temperatura minima è 0°C/32°F; in circostanze normali, la differenza di temperatura tra la zona B e la zona A è compresa tra 10°C e 15 °C (50°F~59°F)).



## [ Altre funzioni ]

### 1. [ Unità di temperatura ] :

è possibile scegliere l'unità di °C o °F in base alle proprie abitudini personali.

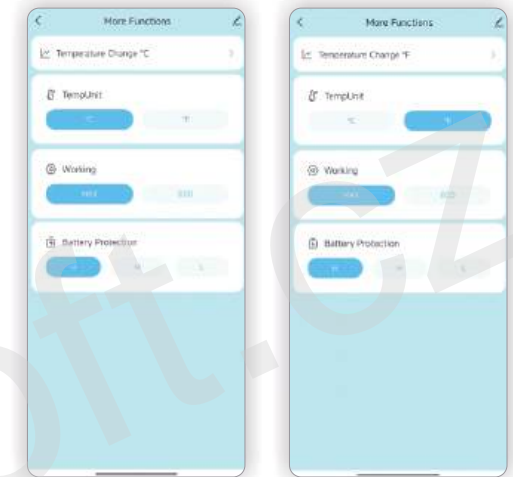

### 2. [ Lavoro ] :

È possibile scegliere due diverse modalità di lavoro. La modalità MAX adotta una potenza elevata e può essere raffreddata rapidamente. La modalità ECO utilizza la potenza normale per risparmiare elettricità.

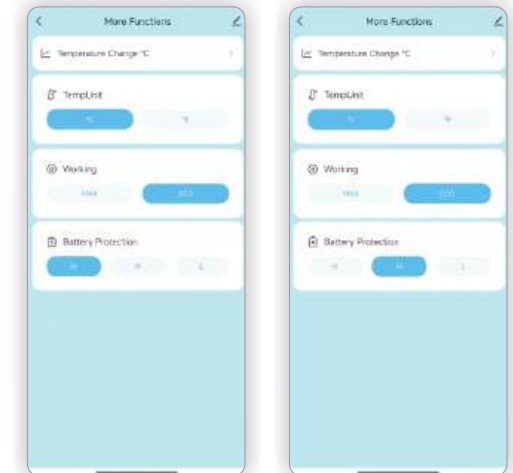

### 3. [ Protezione della batteria ] :

è possibile scegliere tra tre diversi livelli di protezione della batteria per raggiungere il proprio scopo, tra cui H, M, L.

### 4. [ Altre impostazioni ] :

Abbiamo anche altri pulsanti di impostazione. Gli utenti possono impostare le informazioni dell'interfaccia nella lingua desiderata, registrare un account e accedere in base alle informazioni richieste nell'app. Se avete altri suggerimenti, potete anche contattare il nostro servizio post-vendita attraverso la pagina degli acquisti.

# Autós hűtőszeleány

## Használati utasítás

### Figyelem!

Ez a berendezés tesztelésen esett át, és az FCC szabályok 1 5. része szerint megfelel a B osztályú digitális eszközökre vonatkozó határértékeknek. Ezek a határértékek ésszerű védelmet nyújtanak a lakóépületekben előforduló káros interferenciák ellen. Ez a berendezés rádiófrekvenciás energiát generál, használ és sugározhat, és ha nem az utasításoknak megfelelően telepítik és használják, káros interferenciát okozhat a rádiókommunikációban. Ugyanakkor nem garantálható, hogy egy adott telepítés esetén nem lép fel zavarás. Ha ez a berendezés káros zavarást okoz a rádió- vagy televízióvetelben, ami a berendezés kikapcsolásával és bekapcsolásával megállapítható, a felhasználónak javasoljuk, hogy az alábbi intézkedések egyikével vagy többével próbálja meg kiküszöbölni a zavarást:

Állítsa be újra vagy helyezze át a vevőantennát.

Növelje a készülék és a vevő közötti távolságot.

Csatlakoztassa a berendezést egy olyan áramkörhöz, amely eltér attól, amelyhez a vevő csatlakozik. Forduljon segítségért a kereskedőhöz vagy egy tapasztalt rádió-/televíziós szakemberhez.

A működés a következő három feltételnek van alávetve:

- (1) Ez az eszköz nem okozhat káros zavarást, és
- (2) Ez az eszköznek el kell fogadnia minden fogadott zavarást, beleértve azokat is, amelyek nem kívánt működést okozhatnak.

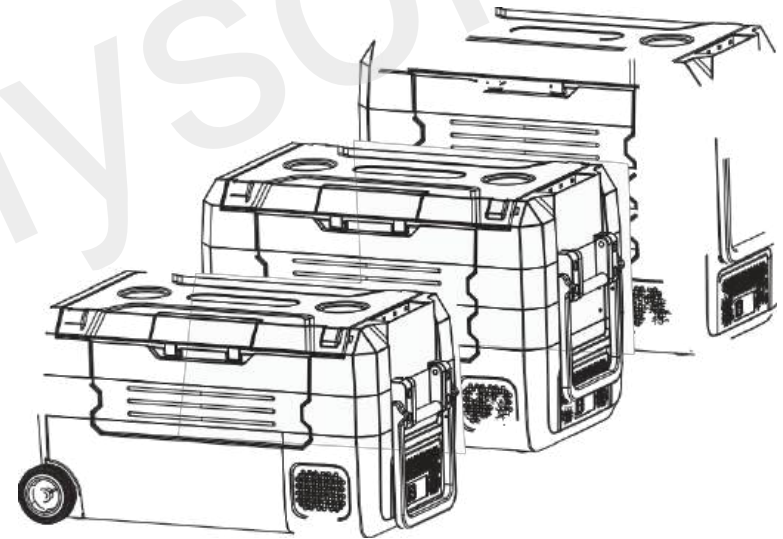

MODELL: D35/45/SIM SOROZAT

**MEGJEGYZÉS:** A Hcalory márka járműre szerelhető berendezésekre specializálódott, értékesítése főként az Egyesült Államokra koncentrálódik, fűtőberendezéseiről és járműre szerelhető hűtőszeleányeiről ismert. Mögötte a KROAK anyavállalat áll, amely termékeit világszerte értékesíti. Bár a két márka neve eltérő, mindkettő kiváló hírnévnek örvend.



KÍNAI GYÁRTÁS

## A termék funkcióinak bemutatása

t Kiváló minőségű DC változó frekvenciájú kompresszor és hajtásmódul biztosítja a nagy hatékonyságú, energiatakarékos, stabil és megbízható mobil hűtőrendszer működését.

t A mikrokomputeres intelligens vezérlőrendszer könnyen kezelhető, pontos hőmérséklet-szabályozással.

t Innovatív intelligens kettős hőmérsékleti zóna funkció, a fagyasztási/hűtési funkciók szabad váltása a különböző tárolási igények kielégítése érdekében.

t Kompatibilis különböző tápfeszültségekkel, intelligens felismerés DC12 / 24 V feszültség esetén, megfelel a különböző helyszínek, autók, hajók, otthonok, kültéri helyek stb. igényeinek.

t A feszültségérzékelő és alacsony feszültség védelmi funkcióval hatékonyan megakadályozza az autó akkumulátorának túlzott lemerülését.

t A belső tartály biztonságos, szivárgásmentes és szagmentes műanyagból készült.

t Beépített LED-es világítás, amely éjszaka is kényelmesen használható. t Nagy felbontású LED-es digitális kijelző.

t Intelligens érintőképernyős gombok és billentyűzet gyermekzár funkció a téves bekapcsolás megakadályozására.

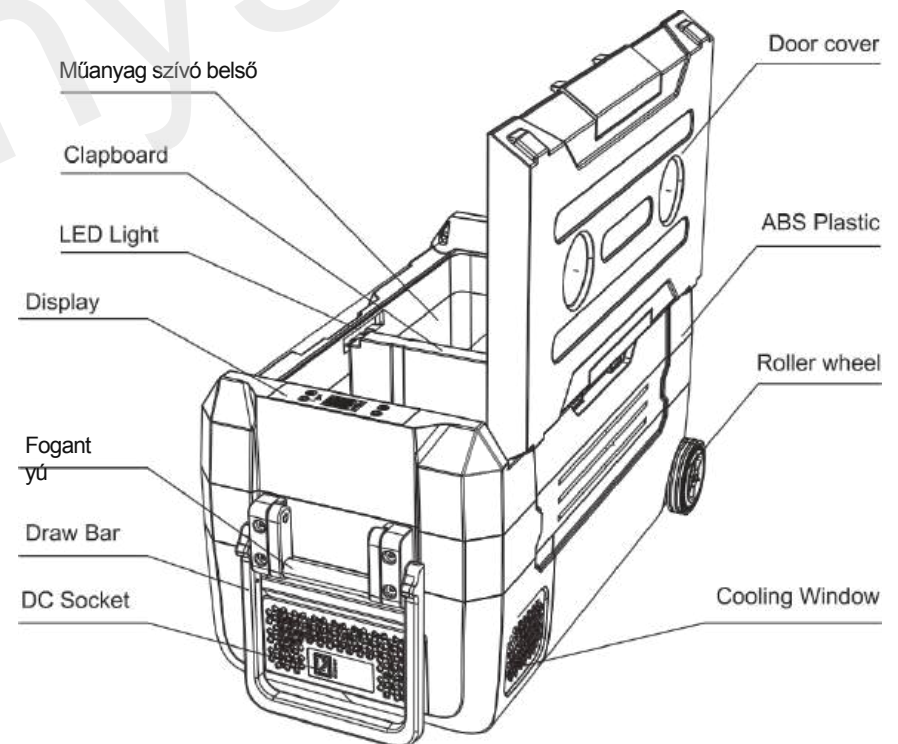

## Termékbiztonság

- † Ne érintse meg a szabadon lévő tápkábelt a kezével
- † Ha ezt a terméket fedélzeten használja, győződjön meg arról, hogy az áramellátó vezetékek és biztosítékok elegendő áramerősséget bírnak.
- † Ha az AC-eszközt autóban, lakókocsiban vagy jachton használja, azt szakembernek kell felszerelnie.
- † Győződjön meg arról, hogy a tápcsatlakozás megfelelő. † Ne merítse vízbe a terméket.
- † Ne tegyen konzervdobozokat, sört stb. a hűtőszekrénybe alacsony hőmérsékletű fagyasztás céljából † Ne helyezzen elektromos berendezéseket a hűtőszekrénybe
- † A karbantartási szolgáltatáshoz kizárólag szakembert kérjen, vagy vegye fel a kapcsolatot az eladóval.
- † Ne tegye ki a terméket hosszabb ideig esőnek vagy erős napfénynek.
- † A hűtőszekrény átvétele és kicsomagolása után kérjük, hagyja állni legalább 12 órán át, mielőtt használatba veszi.

## Használati óvintézkedések

- 1 A hűtőszekrény használata során kérjük, helyezze azt jól szellőző helyre, amely elősegíti a hőelvezetést. Különösen fontos, hogy a kompressziós oldalon található hűtőnyílás és más tárgyak közötti távolság nagyobb legyen 100 mm-nél, hogy a magas hőmérséklet ne okozzon meghibásodást vagy ne befolyásolja a hűtési hatást.
  - 2 Ne tartsa sokáig nyitva az ajtót. A hűtőszekrény belseje és külseje közötti hőmérséklet-különbség miatt a hűtőszekrényben jég képződik, ami rontja a hűtési hatást.  
Ne tisztítsa a hűtőszekrényt víz alatt.
- @ Ne használja a hűtőszekrényt hőforrás közelében, mert ez csökkenti a hűtőszekrény teljesítményét.
- 5 Kérjük, a hűtőszekrényt sík felületen használja, ne használja hosszú ideig egyenetlen felületen, mert ez befolyásolhatja a hűtőszekrény élettartamát és csökkentheti a hűtési hatékonyságot.



## A működés bemutatása

Hőmérséklet-szabályozási tartomány: - 20 °C – 20 °C  
Normál feszültségtartomány: DC 12 V / 24 V, maximum DC 30 V

### 1. Hűtőszekrény nyitása és zárása

Csatlakoztassa a megfelelő DC 12/24 V tápellátást. Ha a hűtőszekrény készenléti állapotban van, a hűtőszekrény öntesztje után a kijelző közepén a „—” szimbólum jelenik meg. Ekkor nyomja meg hosszan a be-/kikapcsoló gombot 2 másodpercig a bekapcsolás befejezéséhez.

-be. Az indítás után a kijelzőn általában megjelenik a tartály aktuális hőmérséklete a tartályban, a működési módot és egyéb karaktereket. Az indítás késleltetése után (gyárilag 1 percre beállítva) a hűtőszekrény működési módban dolgozik, és a kompresszor elkezd a hűtést. A hűtőszekrény kikapcsolásához nyomja meg a be-/kikapcsoló gombot 3 másodpercig, miközben a vezérlőpanel nincs lezárva.

### 2. A hűtőszekrény vezérlőpaneljének reteszelése és reteszelésének feloldása

Ha a vezérlőpanel zárolva van (a kijelző jobb alsó sarkában található gyermekzár ikon világít), tartsa lenyomva a „fel/le” gombot 3 másodpercig, hogy feloldja a zárat. Ha 20 másodpercig nincs művelet, a vezérlőpanel automatikusan zárolási állapotba kerül.

### 3. Állítsa be a hűtőszekrény hőmérsékletét

Amikor a vezérlőpanel fel van oldva, nyomja meg a „fel/le” gombot a hűtőszekrény hőmérsékletének emelésére vagy csökkentésére (a kijelzőn egy csoport hőmérsékleti érték villog, hogy megjelenítsék az aktuális beállítási értéket. Minden gombnyomással a hőmérséklet 1 fokkal emelkedik vagy csökken. Ha lenyomva tartja a gombot, gyorsan beállíthatja a kívánt hőmérsékleti értéket. Ha 5 másodpercen belül nincs változás, a beállítási érték automatikusan mentésre kerül.

### 4. Állítsa be a kompresszor működési módját

Amikor a vezérlőpanel fel van oldva, nyomja meg a „set” gombot, hogy szabadon válthasson a kompresszor „Eco / Max” üzemmódja között. Ha gyorsan alacsonyabb hőmérsékletre kell lehűtenie, használhatja a „MAX” módot. Ha csak a hűtési vagy hőmegtartási funkciót kell használnia, beállíthatja „ECO” módra, hogy energiát és áramot takarítson meg.

### 5. Állítsa be az alacsony feszültségű védelmi funkciót

Ez a termék alacsony feszültség védelemmel rendelkezik. Ha érzékeli, hogy az akkumulátor feszültsége alacsonyabb a beállított értéknél, automatikusan kikapcsolja a kompresszort, hogy megakadályozza az akkumulátor túlzott lemerülését vagy az autó normális indításának megakadályozását. Ekkor a képernyőn az „E1” kód jelenik meg. Ha a feszültség visszatér a normális szintre, a hűtőszekrény egy perc múlva automatikusan működési állapotba lép. A gyári alapbeállítás „Közepes”. Ha módosítani szeretné, kövesse az alábbi lépéseket:

a: Nyissa ki a vezérlőpanelt.

b: Hosszan nyomja meg a „set” gombot 3 másodpercig, engedje el, miután meghallotta a „Di” hangjelzést, majd nyomja meg egyszer a „set” gombot. Ekkor a kijelzőn az akkumulátor védelmi szintjét jelző „L, M, H” ikonok közül az egyik villogni kezd, majd nyomja meg a „fel/le” gombot a beállítás megváltoztatásához.

A konkrét értékeket lásd az alábbi táblázatban:

Akkumulátor védelem	12 V kikapcsolás	12 V bekapcsol	24 V kikapcsolás	24 V bekapcsolás
Alacsony fokozat - L	8,5 V	10,9 V	21,3 V	22,7 V
Közepes - M	10,1 V	11,4 V	22,3 V	23,7 V
Magas minőségű-H	11,1 V	12,4 V	24,3 V	25,7 V

### FIGYELEM!

1. Ha hűtőszekrénye előre bekapcsolja az akkumulátor védelmet, az oka lehet, hogy az áramellátás feszültsége nem megfelelő, és az alacsony feszültség védelmi értéke túl magasra van állítva, vagy a DC áramellátás vezetékvezése nem megfelelő, és nem tud elegendő áramot biztosítani. Ellenőrizze, hogy az áramellátás vezetékvezése megfelelő-e, és fontolja meg az akkumulátor védelmi fokozat megfelelő csökkentését.

2. Annak érdekében, hogy az autó normális indítását ne befolyásolja, az autó hűtőszekrényének használata során ajánlott a védelmi szintet „H” értékre állítani.

### 6. Egy- és kétfázisú hőmérséklet-funkció

Ez a termék automatikusan azonosítja a hőmérsékleti zónát. A középső válaszfal behelyezésével az alapértelmezett beállítás kettős hőmérsékleti zóna. A bal oldali zóna a fagyasztó zóna, a jobb oldali zóna pedig a hűtő zóna. Ekkor a fagyasztó zóna hőmérséklete beállítható. A középső válaszfal eltávolításával egyetlen hőmérsékleti zóna jön létre, és a hőmérséklet a tényleges beállítási értéknek megfelelően változik.

## Tisztítás és karbantartás

A tisztítás előtt le kell választani az áramellátást, és a hűtőszekrény belső és külső felületét megfelelő mennyiségű vízzel vagy tisztítószerezrel megnedvesített tisztítórúhával le kell törölni. Az elektromos alkatrészek károsodásának elkerülése érdekében tilos közvetlenül vízzel mosni. Ha a hűtőszekrényt hosszabb ideig nem használják, meg kell tisztítani a hűtőszekrény belsejét és külsejét, szárazon kell tartani, és nedvesség- és porálló intézkedéseket kell tenni, hogy elkerülhető legyen a penész és a furcsa szag a hűtőszekrény belsejében.

## Hibakód Leírás

Ha a kompresszor, a modul, a ventilátor és a hőmérséklet-érzékelő rendellenesen működik, és a bemeneti feszültség túl alacsony, a kijelzőn megjelenik a hibakód, és a kompresszor leáll. A rendellenesség megszüntetése után húzza ki a hálózati kábelt, majd dugja be újra, így a hűtőszekrény hőmérséklete normálisan megjelenik, és a kompresszor hűtési módja 1 perc múlva elindul.

A konkrét értékeket lásd az alábbi táblázatban:

Hiba	Probléma	Megoldás
E0	A hőmérséklet-érzékelő fej megsérült	Kérjük, ellenőrizze vagy cserélje ki a hőmérséklet-érzékelőt
E 1	A bemeneti feszültség túl alacsony	Ellenőrizze a bemeneti feszültséget, és állítsa be az akkumulátor védelmi szintjét
E 2	DC ventilátor túláramvédelem	Kérjük, ellenőrizze a hűtőventilátort
E	A kompresszor rendellenes indítása	Kérjük, kapcsolja ki az áramellátást, és hagyja állni 30 percig.
E 4	A kompresszor sebessége rendellenes	Kérjük, állítsa be a kompresszor üzemmódját (MAX/ECO)
E 5	A modul hőmérséklete túl magas	Kérjük, helyezze a hűtőszekrényt szellőző helyre, hogy csökkenjen a modul hőmérséklete.

## Hibaelhárítás

t Ha a termék nem működik megfelelően

1. Ellenőrizze, hogy be van-e kapcsolva az áram
2. Ellenőrizze, hogy a feszültség nem túl alacsony-e
3. Ellenőrizze, hogy az akkumulátor és a hűtőszekrény közötti összes csatlakozás laza-e vagy rossz-e az érintkezés
4. Ellenőrizze a biztosítékot
5. Ellenőrizze, hogy a hűtőszekrény be van-e kapcsolva
6. Ellenőrizze, hogy a hőmérséklet beállítása nem túl magas-e

t Ha a hűtési teljesítménye gyenge

1. Túl sok ételt tett a hűtőszekrénybe.
2. A hűtőszekrényben lévő ételek hőmérséklete túl magas
3. Az ajtó nincs megfelelően bezárva
4. Az ajtó tömítése (tömítőgyűrű) sérült-e
5. A hűtőszekrény körüli szellőzés megfelelő-e
6. A környezeti hőmérséklet túl magas
7. Helytelen hőmérséklet-beállítás

t **A hűtőszekrényben „vízfolyás” hang hallható** Ez normális jelenség. A hűtőközeg áramlása okozza

### t A hűtőszekrény bekapcsolásakor hangos zaj hallható

1. Ellenőrizze, hogy a hűtőszekrény sík, vízszintes felületen áll-e
2. Ellenőrizze, hogy a környező tárgyak nem rezegnek-e
3. A kompresszor indításakor, amikor a motor statikus állapotból nagy sebességre vált, a hang kissé hangosabb lesz. A sebesség stabilizálódása után a hang csökkenni fog. Ez normális jelenség.

### t A burkolat vagy az ajtó tömítése körül vízcseppek láthatók











Normális jelenség, hogy a nedves levegőben lévő páratartalom cseppekké alakul, amikor alacsonyabb hőmérsékletű burkolattal érintkezik.

### Műszaki paraméterek

Modell	D35M	D45M	DSSM
Bemeneti feszültség	12 V/24 V		
Adapter bemenet	100-240 V AC 50/60 Hz		
Hőmérséklet-szabályozási tartomány	-20<C-20<C		
Kriogén	R 600a		
Szigetelőanyag	poliuretán hab		
Névleges teljesítmény	45 W		
Névleges áram	3,75 A/1,875 A		
Nettó súly	13,4 kg	14,1 kg	15,3 kg
Termék mérete (H "Sz " M) mm	691*390*373	691*390*443	691*390*513

Szabványos  
csomagolási lista 1  
„Autó hűtőszekrény  
1” DC kábel  
1” AC kábel és adapter

### Ajánlások az optimális tárolási hőmérsékletre

	Tisztított víz	5 °C
	Italok	5 °C
	Friss gyümölcslé	8-10 °C
	Vörösbor	13 C
	Gyümölcsök	5-8 C
	Zöldség	3-10
	Főtt ételek	4 °C
	Tengeri halak	-3 °C
	Hús	-18 %
	Fagyasztott élelmiszerek	-18 %

### Vásárlás utáni szolgáltatás és garancia

A vásárlás napjától számítva, minőségi probléma esetén a készülék garanciális ideje 1 év, a kompresszor garanciális ideje pedig 3 év. A következő esetek nem tartoznak az ingyenes garancia hatálya alá:

- A nem megfelelő használatból eredő károk nem tartoznak a garancia hatálya alá (ha alkatrészeket vagy komponenseket más gyártóktól vásároltak, ami meghibásodáshoz vezetett, a garancia érvényét veszti).
- Mesterséges sérülések.
- A használati utasításban szereplő figyelmeztetések be nem tartása miatt bekövetkezett meghibásodás vagy sérülés.
- A gyártó engedélye nélkül végzett jogosulatlan szétszerelés okozta meghibásodás vagy sérülés.
- Vis maior események (pl. földrengés, tűz stb.) által okozott károk.
- A jégszekrényben lévő tárgyak elvesztése nem tartozik a garancia hatálya alá.
- A garancia nem terjed ki a biztosítékokra, csatlakozókra, konnektorokra, fogantyúkra stb.

### Vegye fel velünk a kapcsolatot

Ha a használat során bármilyen kérdése merül fel, kérjük, vegye fel a kapcsolatot az üzlettel, ahol a terméket vásárolta, és adja meg a rendelési számát. Kérésére 24 órán belül válaszolunk.

## Az alkalmazás használatának útmutatója

Ha a Bluetooth-os verziót vásárolta, akkor az alkalmazáson keresztül vezérelheti autója hűtőszekrényét (ha nem biztos abban, hogy a megvásárolt termék rendelkezik-e Bluetooth-szal, akkor a vásárlási oldalon keresztül kérdezze meg értékesítés utáni szolgáltatási munkatársainkat).

## Hogyan lehet letölteni az alkalmazást?

Kapcsolja be a mobiltelefon Bluetooth és wifi funkcióját, majd nyissa meg a mobilalkalmazás-áruházat, hogy letöltsen és telepítse a Tuya Smart alkalmazást, majd kattintson a Tuya Smart mobilalkalmazásra.



## Hogyan kell csatlakoztatni az autó hűtőszekrényét?

1 Az autó hűtőszekrény csatlakozik az áramellátáshoz, és a kijelzőn villog a Bluetooth ikon.

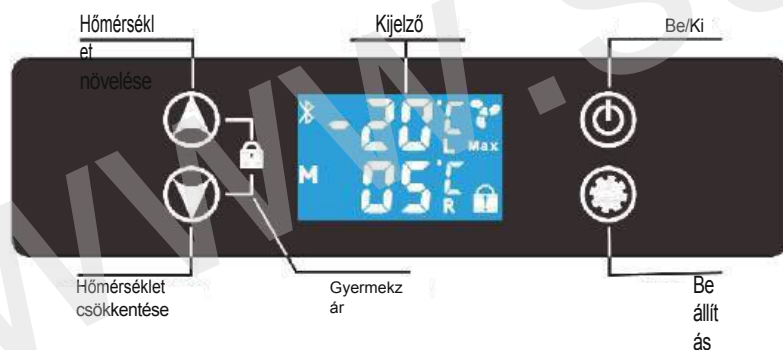

megjelenítheti a hűtőszekrény működési állapotát, például az aktuális hőmérsékletet, az akkumulátor töltöttségét stb.

2 Kapcsolja be telefonja Bluetooth funkcióját, és hagyja, hogy a telefon megkeresse a közeli Bluetooth-eszközöket. A keresési eredmények között keresse meg az autó hűtőszekrény Bluetooth-nevét, és kattintson rá a csatlakozáshoz. Normál körülmények között az eszköz automatikusan felismerhető, kattintson a Hozzáadás gombra.

3 Ha a telefon nem tudja automatikusan megtalálni az eszközt, kattintson az Eszköz hozzáadása gombra.

4 A sikeres csatlakozás után a tulajdonos láthatja a csatlakoztatott autó hűtőszekrény készüléket a mobilalkalmazásban. Az alkalmazáson keresztül különböző műveletek hajthatók végre a hűtőszekrényen, például hőmérséklet beállítás, kapcsoló vezérlés stb. Ugyanakkor az alkalmazás valós időben is

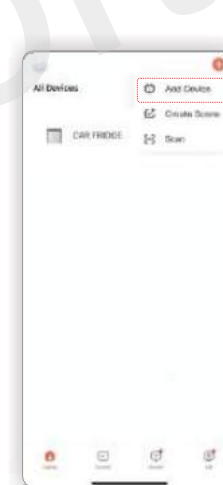
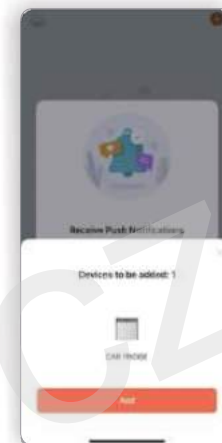

## Hogyan kell használni az alkalmazást?

Lépjön be a Bluetooth alkalmazás vezérlő felületére, ahol a főoldal kék-fehér színvilágát láthatja.  
[Műveleti oldal]

Az első oldalon nemcsak az A és B zóna valós idejű hőmérséklete látható, hanem az aktuális működési mód, az akkumulátor védelmi szintje és a feszültség értéke is. Beállíthatjuk az A zóna célhőmérsékletét is.

a középső görgő húzásával, és a B zóna hőmérséklete az A zóna hőmérsékletével együtt változik. Ezenkívül láthatjuk az alábbi három funkciógombot, amelyekkel feloldhatjuk/lezárhatjuk az autó hűtőszekrényét, és kinyithatjuk/bezárhatjuk azt. Kattintson a [további funkciók] gombra az autó hűtőszekrényének hőmérsékleti görbéjének megtekintéséhez és az akkumulátor védelmi szintjének beállításához.



### [Hőmérséklet-szabályozás]

A csiga elhúzásával bármilyen hőmérsékletet beállíthat -20 °C és 20 °C (-4 °F és 68 °F) között, beállíthatja az A zóna hőmérsékletét hűtés vagy fagyasztás céljára, és a B zóna hőmérséklete az A zónában bekövetkező változással együtt változik

A zónában.

(Megjegyzés: Az autó hűtőszekrényének B területe a hűtött terület, és a minimális hőmérséklet 0 °C/32 °F; Normál körülmények között a B és A zóna közötti hőmérséklet-különbség 10 °C és 15 °C (50 °F-59 °F) között van.)



Dodavatel/Distributor  
Sunnysoft s.r.o.  
Kovanecká 2390/1a  
190 00 Praha 9  
Česká republika  
www.sunnysoft.cz

## [További funkciók]

### 1. [Hőmérsékletegység]:

Személyes szokásainak megfelelően választhat °C vagy °F hőmérsékleti egységet.

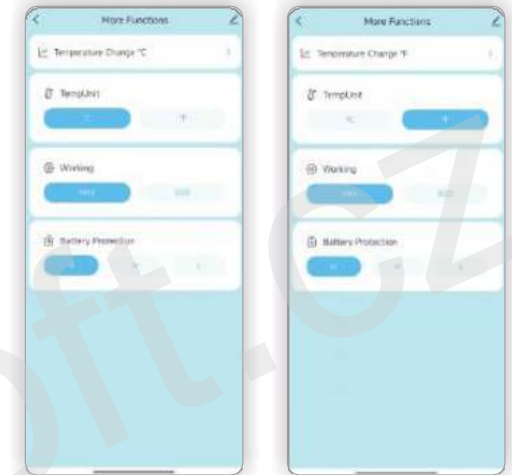

### 2. [Működés] :

Különböző működési módok közül választhat. A MAX mód nagy teljesítményt igényel, és gyorsan lehűti a hűtőt. Az ECO mód normál teljesítményt használ, hogy energiát takarítson meg.

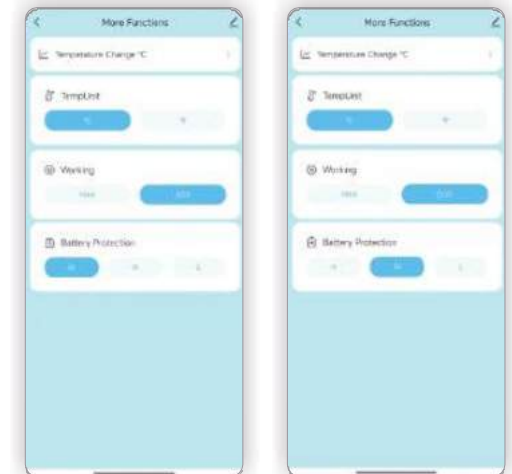

### 3. [Akkumulátor védelem]

Három különböző akkumulátorvédelmi szint közül választhat a céljának megfelelően: H, M, L.

### 4. [Egyéb beállítások]

Vannak még egyéb beállítási gombok is. A felhasználók beállíthatják a felület nyelvét, regisztrálhatnak egy fiókot, és bejelentkezhetnek az alkalmazás utasításai szerint. Ha egyéb javaslata van, a vásárlási oldalon keresztül felveheti a kapcsolatot ügyfélszolgálatunkkal.

# Frigider pentru mașină

## Manual de utilizare

### Atenție!

Acest echipament a fost testat și s-a constatat că respectă limitele pentru un dispozitiv digital de clasa B, în conformitate cu partea 1.5 din Regulile FCC. Aceste limite sunt concepute pentru a oferi o protecție rezonabilă împotriva interferențelor dăunătoare într-o instalație rezidențială. Acest echipament generează, utilizează și poate radia energie de frecvență radio și, dacă nu este instalat și utilizat în conformitate cu instrucțiunile, poate provoca interferențe dăunătoare comunicațiilor radio. Cu toate acestea, nu există nicio garanție că interferențele nu vor apărea într-o anumită instalație. Dacă acest echipament provoacă interferențe dăunătoare recepției radio sau televiziunii, ceea ce poate fi determinat prin oprirea și pornirea echipamentului, utilizatorul este încurajat să încerce să corecteze interferența prin una sau mai multe dintre următoarele măsuri:

Reorientați sau re poziționați antena receptoare.

Măriți distanța dintre echipament și receptor.

Conectați echipamentul la o priză dintr-un circuit diferit de cel la care este conectat receptorul. Consultați distribuitorul sau un tehnician radio/TV cu experiență pentru ajutor.

Funcționarea este supusă următoarelor trei condiții:

- (1) Acest dispozitiv nu poate provoca interferențe dăunătoare și
- (2) Acest dispozitiv trebuie să accepte orice interferență primită, inclusiv interferențele care pot provoca funcționarea nedorită.



FABRICAT ÎN CHINA

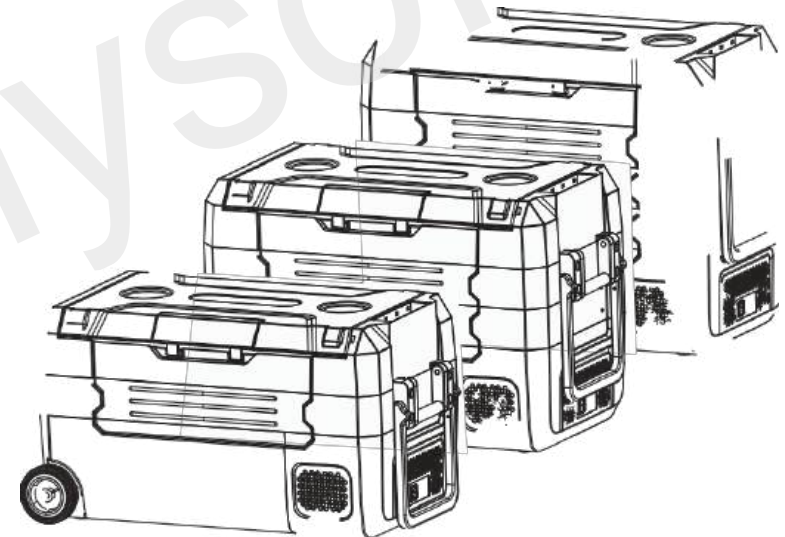

MODEL: SERIA D35/45/SIM

NOTĂ: Brandul Hcalory este specializat în echipamente montate pe vehicule, iar vânzările sale se concentrează în principal în Statele Unite. Este binecunoscut pentru încălzitoarele și frigiderile sale montate pe vehicule. În spatele său se află compania-mamă KROAK, care își vinde produsele în întreaga lume. Deși cele două mărci au denumiri diferite, ambele se bucură de o reputație excelentă.

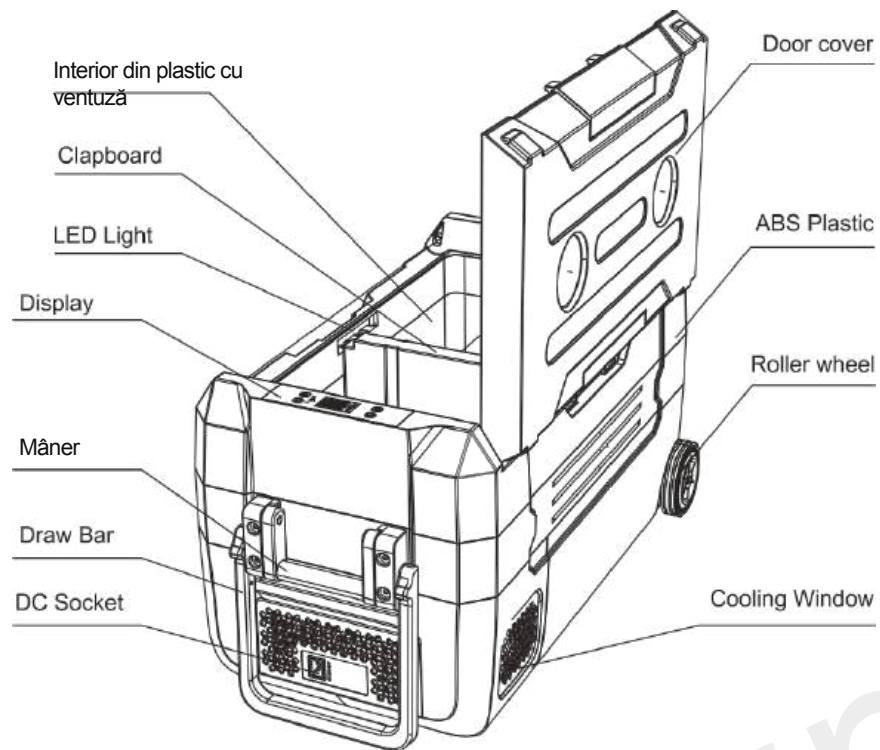

## Prezentarea funcțiilor produsului

Se utilizează un compresor de înaltă calitate cu frecvență variabilă DC și un modul de acționare pentru a construi un sistem de refrigerare mobil de înaltă eficiență, economisitor de energie, stabil și fiabil.

t Sistemul de control inteligent cu microcomputer este ușor de utilizat și asigură un control precis al temperaturii.

t Funcție inovatoare inteligentă cu două zone de temperatură, comutare liberă între funcțiile de congelare/refrigerare pentru a satisface diferite nevoi de depozitare.

t Compatibil cu o varietate de intrări de alimentare, recunoaștere inteligentă a tensiunii DC12 / 24 V, satisface nevoile diverselor scenarii, mașini, marine, casnice, în aer liber etc.

t Cu funcția de detectare a tensiunii și protecție la tensiune scăzută, poate preveni în mod eficient descărcarea excesivă a bateriei mașinii.

t Containerul interior este fabricat din material plastic de calitate, care este sigur, anti-scurgere și anti-miros.

t Iluminare LED încorporată, mai convenabilă pentru utilizarea pe timp de noapte. t Afișaj digital LED de înaltă definiție.

t Butoane de operare tactile inteligente și funcție de blocare pentru copii a tastaturii pentru a preveni declanșarea accidentală.

## Siguranța produsului

- t Nu atingeți cu mâinile cablul de alimentare expus
- t Când utilizați acest produs la bord, asigurați-vă că liniile de alimentare și siguranțele au o capacitate suficientă de transport al curentului
- t Dacă dispozitivul de curent alternativ este utilizat în mașină, rulotă sau iaht, acesta trebuie instalat de personal profesionist
- t Asigurați-vă că conexiunea la sursa de alimentare este corectă t Nu scufundați acest produs în apă
- t Nu puneți conserve, bere etc. în frigider pentru a le îngheța la temperaturi scăzute t Nu așezați niciun echipament electric în frigider
- t Pentru serviciile de întreținere este necesar personal profesionist sau vă rugăm să contactați vânzătorul.
- t Nu expuneți produsul la ploaie sau la lumina soarelui puternică pentru o perioadă lungă de timp
- t După recepționarea și despachetarea frigiderului, lăsați-l în repaus timp de mai mult de 12 ore înainte de utilizare

## Precauții de utilizare

- 1 Când utilizați frigiderul, vă rugăm să îl amplasați într-un loc bine ventilat, care favorizează disiparea căldurii. În special, distanța dintre orificiul de răcire de pe partea de compresie și alte obiecte trebuie să fie mai mare de 100 mm, pentru a preveni ca temperatura ridicată să provoace defectiuni sau să afecteze efectul de răcire.
  - 2 Nu țineți ușa deschisă pentru o perioadă lungă de timp. Diferența de temperatură dintre interiorul și exteriorul frigiderului va determina formarea de gheață în frigider și va afecta efectul de răcire.  
Nu curățați frigiderul sub apă.
- @ Nu utilizați frigiderul în apropierea unei surse de căldură, deoarece aceasta va reduce performanța de răcire a frigiderului.
- 5 Vă rugăm să utilizați frigiderul pe o suprafață plană, nu îl utilizați pe o suprafață inegală pentru o perioadă lungă de timp, deoarece acest lucru poate afecta durata de viață a frigiderului și reduce eficiența de răcire.



## Introducere în funcționare

Intervalul de control al temperaturii: - 20 °C - 20 °C

Intervalul standard de tensiune de intrare: 12 V c.c. / 24 V c.c., maximul ne depășind 30 V c.c.

### 1. Deschiderea și închiderea frigiderului

Conectați sursa de alimentare corectă de 12/24 V c.c. Dacă frigiderul este în modul de așteptare, simbolul simbolul „—” va fi afișat în mijlocul ecranului după ce frigiderul finalizează autotestarea. În acest moment, apăsați lung butonul de pornire/oprire timp de 2 secunde pentru a finaliza pornirea. -pornire. După pornire, ecranul va afișa în mod normal temperatura curentă din recipient, modul de funcționare și alte caractere. După întârzierea de pornire (1 minut presetată din fabrică), frigiderul funcționează în modul de funcționare, iar compresorul începe să funcționeze pentru refrigerare. Pentru a opri frigiderul, apăsați butonul de pornire/oprire timp de 3 secunde în timp ce panoul de control este deblocat.

### 2. Blocarea și deblocarea panoului de control al frigiderului

Dacă panoul de control este blocat (pictograma de blocare pentru copii din colțul din dreapta jos al afișajului este activată), apăsați și țineți apăsat butonul „sus/jos” timp de 3 secunde pentru a debloca panoul. Dacă nu se efectuează nicio operațiune timp de 20 de secunde, panoul de control va intra automat în starea de blocare.

### 3. Setări temperatura frigiderului

Când panoul de control este deblocat, apăsați tasta „sus/jos” pentru a regla creșterea sau scăderea temperaturii frigiderului (un grup de valori de temperatură de pe ecranul afișajului clipește pentru a afișa valoarea setării curente. De fiecare dată când apăsați butonul, temperatura crește sau scade cu 1 grad. Dacă țineți apăsat butonul, puteți regla rapid valoarea dorită a temperaturii. Dacă nu se produce nicio modificare în termen de 5 secunde, valoarea setării va fi salvată automat.

### 4. Setări modul de funcționare al compresorului

Când panoul de control este deblocat, apăsați butonul „set” pentru a comuta liber modul de funcționare al compresorului „Eco / Max”. Dacă aveți nevoie să răciți rapid la o temperatură mai scăzută, puteți utiliza modul „MAX”. Dacă aveți nevoie doar să utilizați funcția de refrigerare sau de conservare a căldurii, puteți seta modul „ECO” pentru a economisi energie și putere.

### 5. Setări funcția de protecție la tensiune scăzută

Acest produs are funcția de protecție la tensiune scăzută. Când detectează că tensiunea bateriei este mai mică decât valoarea setată, acesta va opri automat compresorul pentru a preveni descărcarea excesivă care ar putea deteriora bateria sau ar putea împiedica pornirea normală a mașinii. În acest moment, ecranul va afișa codul „E1”. Dacă tensiunea revine la normal, frigiderul va intra automat în stare de funcționare după un minut. Setarea implicită din fabrică este „Medium”. Dacă trebuie să o modificați, urmați pașii de mai jos:

a: Deblocați panoul de control.

b: Apăsați lung butonul „set” timp de 3 secunde, eliberați-l după ce auziți semnalul sonor „Di”, apoi apăsați o dată butonul „set”. În acest moment, una dintre pictogramele nivelului de protecție a bateriei „L, M, H” de pe afișaj va clipi, apoi apăsați butonul „sus/jos” pentru a modifica setarea.

Valorile specifice sunt indicate în tabelul de mai jos:

Protecție baterie	12 V oprire	12 V pomit	24 V oprire	24 V pomire
Nivel scăzut - L	8,5 V	10,9 V	21,3 V	22,7 V
Medie - M	10,1 V	11,4 V	22,3 V	23,7 V
Grad înalt-H	11,1 V	12,4 V	24,3 V	25,7 V

#### AVERTISMENT!

1. Dacă frigiderul dvs. intră în modul de protecție a bateriei înainte de timp, este posibil ca tensiunea de alimentare să fie insuficientă și valoarea de protecție la tensiune scăzută să fie setată prea mare sau cablajul sursei de alimentare cu curent continuu să fie necorespunzător și să nu poată furniza suficient curent. Verificați dacă cablajul sursei de alimentare este adecvat și luați în considerare reducerea corespunzătoare a vitezei de protecție a bateriei.

2. Pentru a nu afecta pornirea normală a mașinii, se recomandă setarea nivelului de protecție la „H” atunci când utilizați frigiderul în mașină.

#### 6. Funcție cu zonă de temperatură simplă și dublă

Acest produs are funcția de identificare automată a zonei de temperatură. Prin introducerea separatorului din mijloc, setarea implicită este zona cu temperatură dublă. Zona din stânga este zona de congelare, iar zona din dreapta este zona de refrigerare. În acest moment, temperatura zonei de congelare poate fi reglată. Scoateți separatorul din mijloc pentru a obține o singură zonă de temperatură, iar temperatura va fi supusă valorii setate efectiv.

## Curățare și întreținere

Înainte de curățare, este necesar să deconectați sursa de alimentare și să ștergeți suprafețele interioare și exterioare ale frigiderului cu o cârpă de curățat înmuiată într-o cantitate adecvată de apă sau detergent. Nu este permisă spălarea directă cu apă pentru a evita deteriorarea componentelor electrice. Când frigiderul nu este utilizat pentru o perioadă lungă de timp, este necesar să curățați interiorul și exteriorul frigiderului și să îl mențineți uscat, precum și să luați măsuri de protecție împotriva umezelii și prafului pentru a evita apariția mușcăiului și a mirosurilor neplăcute în interiorul frigiderului.

## Cod de eroare Descriere

Când compresorul, modulul, ventilatorul și senzorul de temperatură prezintă anomalii și tensiunea de intrare este prea scăzută, codul de eroare va apărea pe ecranul afișajului, iar compresorul va înceta să funcționeze. După eliminarea anomaliilor, deconectați sursa de alimentare și reconectați-o, temperatura din frigider poate fi afișată în mod normal, iar modulul de răcire al compresorului va începe să funcționeze după 1 minut.

Valorile specifice sunt indicate în tabelul de mai jos:

Eroare	Problemă	Soluție
E0	Capul de detectare a temperaturii este deteriorat	Verificați sau înlocuiți senzorul de temperatură
E 1	Tensiunea de intrare este prea mică	Verificați tensiunea de intrare și reglați nivelul de protecție al bateriei
E 2	Protecție împotriva supratensiunii ventilatorului DC	Verificați ventilatorul de răcire
E	Pornire anormală a compresorului	Opriti alimentarea cu energie electrică și lăsați aparatul să se odihnească timp de 30 de minute.
E 4	Viteză anormală a compresorului	Reglați modul de funcționare al compresorului (MAX/ECO)
E 5	Temperatura modulului este prea ridicată	Vă rugăm să mutați frigiderul într-un loc ventilat pentru a reduce temperatura modulului.

## Depanare

t Dacă produsul nu funcționează corect

1. Verificați dacă alimentarea cu energie electrică este pomită
2. Verificați dacă tensiunea este prea mică
3. Verificați toate conexiunile de la baterie la frigider pentru a vedea dacă sunt slăbite sau dacă au un contact slab
4. Verificați siguranța
5. Verificați dacă frigiderul este pomit
6. Verificați dacă temperatura este setată prea ridicată

t Dacă performanța de refrigerare este slabă

1. S-au pus prea multe alimente în frigider
2. Temperatura alimentelor din frigider este prea ridicată
3. Ușa nu este închisă corespunzător
4. Dacă garnitura ușii (inelul de etanșare) este deteriorată
5. Dacă ventilația din jurul frigiderului este bună
6. Temperatura mediului este prea ridicată
7. Setarea incorectă a temperaturii

cauzat de fluxul de agent frigorific

t **Se aude un sunet de „apă curgând” în frigider** Acest lucru este normal. Este

### t Când frigiderul pornește, sunetul este puternic

1. Verificați dacă frigiderul este așezat pe o suprafață plană și orizontală pentru utilizare
2. Verificați dacă obiectele din jur vibrează
3. În momentul pornirii compresorului, când motorul trece de la viteza statică la viteza maximă, zgomotul va fi puțin mai puternic. După ce viteza se stabilizează, zgomotul va scădea. Este un fenomen normal.

### Există picături de apă în jurul carcasei sau a garniturii ușii









Este normal ca umiditatea din aerul umed să se lichefieză și să se condenseze în picături de apă atunci când intră în contact cu carcasa la o temperatură mai scăzută.

### Parametri tehnici

Model	D35M	D45M	DSSM
Tensiune de intrare	12V/24V		
Intrare adaptor	100-240 V c.a. 50/60 Hz		
Intervalul de control al temperaturii	-20<C-20<C		
Criogen	R 600a		
Material izolanț	spumă poliuretanică		
Putere nominală	45		
Curent nominal	3,75 A/1,875 A		
Greutate netă	13,4 kg	14,1 kg	15,3 kg
Dimensiuni produs (L "L " H) mm	691*390*373	691*390*443	691*390*513

Lista standard de  
ambalare 1 „Frigider  
auto  
1” Cablu DC  
1 cablu și adaptor CA

### Recomandări pentru temperatura optimă de depozitare

	Apă purificată	5 °C
	Băuturi	5 °C
	Suc proaspăt	8-10 °C
	Vin roșu	13 C
	Fructe	5-8 C
	Legume	3-10
	Alimente gătite	4 °C
	Fructe de mare	-3 °C
	Carne	-18 %
	Alimente congelate	-18 %

### Servicii post-vânzare și garanție

De la data achiziției, în cazul oricărei probleme de calitate, perioada de garanție a unității va fi de 1 an, iar perioada de garanție a compresorului va fi de 3 ani. Următoarele circumstanțe nu vor fi incluse în garanția gratuită:

- Daunele cauzate de utilizarea necorespunzătoare nu vor fi incluse în garanție (dacă piesele sau componentele sunt achiziționate de la alți producători, ceea ce a dus la defectarea produsului, garanția va fi invalidată).
- Daune artificiale.
- Defecțiuni sau deteriorări cauzate de nerespectarea precauțiilor menționate în instrucțiunile de utilizare.
- Defecțiuni sau deteriorări cauzate de demontarea neautorizată fără permisiunea producătorului.
- Daune cauzate de evenimente de forță majoră (cum ar fi cutremure sau incendii etc.).
- Garanția nu acoperă pierderea obiectelor din congelator.
- Garanția nu acoperă siguranțele, conectorii, prizele de alimentare și mânerul etc.

### Contact

Dacă aveți întrebări în timpul utilizării, vă rugăm să contactați serviciul nostru de asistență pentru clienți la magazinul de unde ați achiziționat produsul și să menționați numărul comenzii. Vom răspunde la solicitarea dvs. în termen de 24 de ore.

## Instrucțiuni pentru utilizarea aplicației

Dacă ați cumpărat versiunea cu Bluetooth, puteți controla frigiderul auto prin intermediul aplicației (dacă nu sunteți sigur dacă produsul achiziționat are Bluetooth, puteți întreba personalul nostru de service post-vânzare prin intermediul paginii de achiziție).

### Cum se descarcă aplicația?

Activați funcția Bluetooth și Wi-Fi a telefonului mobil, apoi deschideți magazinul de aplicații mobile pentru a descărca și instala programul Tuya Smart APP, faceți clic pe programul mobil Tuya Smart APP.



### Cum se conectează frigiderul auto?

1 Frigiderul auto este conectat la sursa de alimentare, iar pictograma Bluetooth clipește pe afișaj.

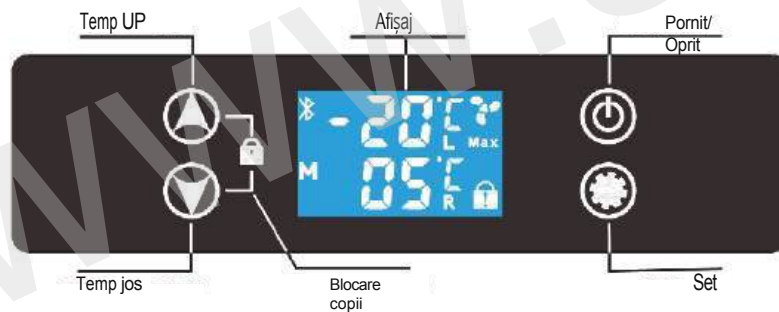

2 Activați funcția Bluetooth a telefonului și lăsați-l să caute dispozitive Bluetooth din apropiere. În rezultatele căutării, găsiți numele Bluetooth al frigiderului auto și faceți clic pentru a vă conecta. În condiții normale , dispozitivul poate fi detectat automat, faceți clic pe butonul Adăugare.

3 Dacă telefonul nu poate detecta automat dispozitivul, faceți clic pe Adăugare dispozitiv.

4 După conectarea cu succes, proprietarul poate vedea dispozitivul frigiderului conectat la mașină în aplicația mobilă. Prin intermediul aplicației se pot efectua diverse operațiuni asupra frigiderului, cum ar fi setarea temperaturii, controlul comutatorului etc. În același timp, aplicația poate afișa în timp real starea de funcționare a frigiderului, cum ar fi temperatura curentă, nivelul bateriei etc.



## Cum se utilizează aplicația?

Intrați în interfața de control a aplicației Bluetooth, unde puteți vedea schema de culori albastru și alb a paginii principale.

[Pagina de operare]

Prima pagină afișează nu numai temperatura în timp real a zonei A și a zonei B, ci și modul de funcționare curent, nivelul de protecție al bateriei și tensiunea. De asemenea, putem seta temperatura țintă a zonei A.

tragând de roata centrală, iar temperatura zonei B se va modifica odată cu temperatura zonei A. În plus, putem vedea cele trei butoane funcționale de mai jos, care pot fi utilizate pentru a debloca/bloca frigiderul auto și pentru a deschide/închide frigiderul auto.

Faceți clic pe [mai multe funcții] pentru a vizualiza curba de temperatură a frigiderului auto și pentru a seta nivelul de protecție al bateriei.



[Controlul temperaturii]

Prin glisarea scripetului puteți obține orice temperatură doriți între -20 °C și 20 °C (-4 °F-68 °F), setați temperatura în zona A pentru refrigerare sau congelare, iar temperatura în zona B se va modifica odată cu modificarea din zona A.

(Notă: Zona B a frigiderului auto este zona refrigerată, iar temperatura minimă este de 0 °C/32 °F; în condiții normale, diferența de temperatură între zona B și zona A este de 10 °C până la 15 °C (50 °F-59 °F).)



Dodavatel/Distributor  
Sunnysoft s.r.o.  
Kovanecká 2390/1a  
190 00 Praha 9  
Česká republika  
www.sunnysoft.cz

[Mai multe funcții]

### 1. [Unitate de temperatură]:

Puteți alege unitatea de măsură °C sau °F

în funcție de preferințele personale.

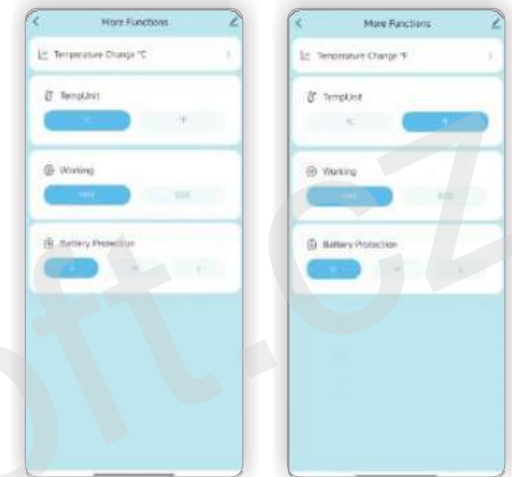

### 2. [Funcționare] :

Puteți alege între mai multe moduri de funcționare. Modul MAX utilizează o putere mare și poate răci rapid. Modul ECO utilizează o putere normală pentru a economisi energie electrică.

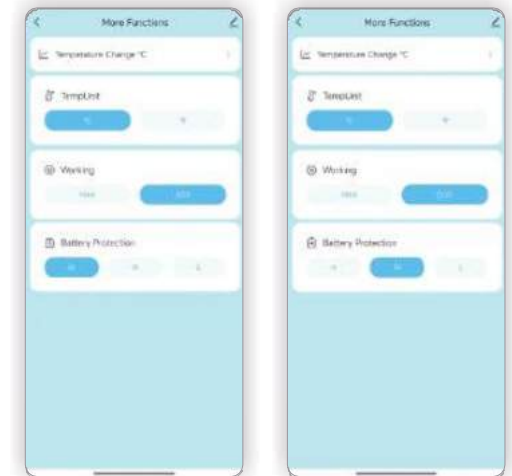

### 3. [Protecția bateriei]

Puteți alege dintre trei niveluri diferite de protecție a bateriei pentru a vă atinge scopul, inclusiv H, M, L.

### 4. [Alte setări]

Avem și alte butoane de setare. Utilizatorii pot seta informațiile interfeței în limba dorită, își pot înregistra un cont și se pot conecta conform instrucțiunilor din aplicație. Dacă aveți alte sugestii, puteți contacta serviciul nostru post-vânzare prin pagina de cumpărături.

# Автомобилен хладилник

## Ръководство за употреба

### Внимание!

Това оборудване е тествано и е установено, че отговаря на ограниченията за цифрово устройство от клас В, съгласно част 1.5 от правилата на FCC. Тези ограничения са предназначени да осигурят разумна защита срещу вредни смущения в жилищни инсталации. Това оборудване генерира, използва и може да излъчва радиочестотна енергия и, ако не е инсталирано и използвано в съответствие с инструкциите, може да причини вредни смущения в радиовръзките. Въпреки това, няма гаранция, че смущенията няма да се появят в конкретна инсталация. Ако това оборудване причинява вредни смущения на радио- или телевизионния прием, което може да се установи чрез изключване и включване на оборудването, потребителят се насърчава да опита да коригира смущенията чрез една или повече от следните мерки:

Преориентирайте или преместете приемащата антена.

Увеличете разстоянието между оборудването и приемника.

Свържете оборудването към контакт, който е на различен електрически кръг от този, към който е свързан приемникът. Потърсете помощ от дистрибутора или опитен радио/телевизионен техник.

Работата е обект на следните три условия:

- (1) Това устройство не може да причинява вредни смущения и
- (2) Това устройство трябва да приема всякакви получени смущения, включително смущения, които могат да причинят нежелана работа.



ПРОИЗВЕДЕНО В КИТАЙ



МОДЕЛ: СЕРИЯ D35/45/SIM

**ЗАБЕЛЕЖКА:** Марката Hcalory е специализирана в оборудване за монтиране в превозни средства, като продажбите ѝ са концентрирани главно в САЩ. Тя е известна с отоплителите и хладилниците си за монтиране в превозни средства. Зад нея стои компанията майка KROAK, която продава продуктите си по целия свят. Въпреки че двете марки имат различни имена, и двете се радват на отлична репутация.

## Представяне на функциите на продукта

- † Използвани са висококачествени DC компресор с променлива честота и модул за задвижване, за да се изгради високоэффективна, енергоспестяваща, стабилна и надеждна мобилна охладителна система.
- † Интелигентната система за управление с микрокомпютър е лесна за работа и осигурява точно регулиране на температурата.
- † Иновативна интелигентна функция за двойна температурна зона, свободно превключване на функциите за замразяване/охлаждане, за да отговори на различни нужди за съхранение.
- † Съвместим с различни видове захранване, интелигентно разпознаване на напрежение DC12 / 24 V, отговаря на нуждите на различни ситуации, автомобил, морски транспорт, дом, на открито и др.
- † С функцията за откриване на напрежение и защита от ниско напрежение, той може ефективно да предотврати прекомерното разреждане на акумулатора на автомобила.
- † Вътрешният контейнер е изработен от висококачествен пластмасов материал, който е безопасен, устойчив на течове и миризми.
- † Вградено LED осветление, по-удобно за използване през нощта.
- † Високоразделителен LED цифров дисплей.
- † Интелигентни бутони за докосване и функция за заключване на клавиатурата, за да се предотврати нежелано задействане.

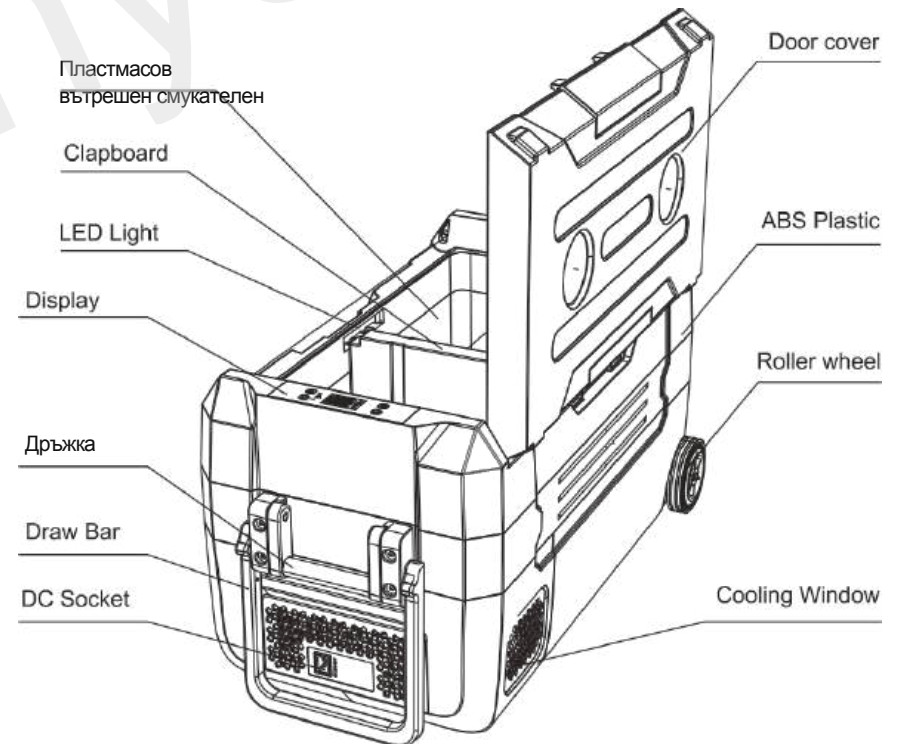

## Безопасност на продукта

- † Не докосвайте с ръце открития захранващ кабел
- † Когато използвате този продукт на борда, моля, уверете се, че захранващите кабели и предпазителите имат достатъчен ток.
- † Ако устройството за променлив ток се използва в автомобил, каравана или яхта, то трябва да бъде инсталирано от професионален персонал
- † Уверете се, че захранването е правилно. † Не потапяйте този продукт във вода.
- † Не поставяйте консервни кутии, бира и др. в хладилника за замразяване при ниска температура † Не поставяйте електрически уреди в хладилника
- † За поддръжката на уреда се изисква само професионален персонал, или моля, свържете се с вашия продавач
- † Не излагайте продукта на дъжд или силна слънчева светлина за дълго време
- † След като получите и разопаковате хладилника, моля, оставете го да престои повече от 12 часа, преди да го използвате

## Предпазни мерки при употреба

- 1 Когато използвате хладилника, моля, поставете го на добре проветриво място, което спомага за разсейването на топлината. Особено важно е разстоянието между охлаждащия отвор от страна на компресора и други предмети да е по-голямо от 100 mm, за да се предотврати повреда или засягане на охлаждащия ефект от високата температура.
  - 2 Не оставяйте вратата отворена за дълго време. Температурната разлика между вътрешността и външността на хладилника ще доведе до образуване на скреж и ще повлияе на охлаждащия ефект.  
Не почиствайте хладилника под вода.
- @ Не използвайте хладилника в близост до източник на топлина, тъй като това ще намали охлаждащата му мощност.
- 5 Моля, използвайте хладилника върху равна повърхност, не го използвайте върху неравна повърхност за дълго време, тъй като това може да повлияе на експлоатационния живот на хладилника и да намали ефективността на охлаждането.

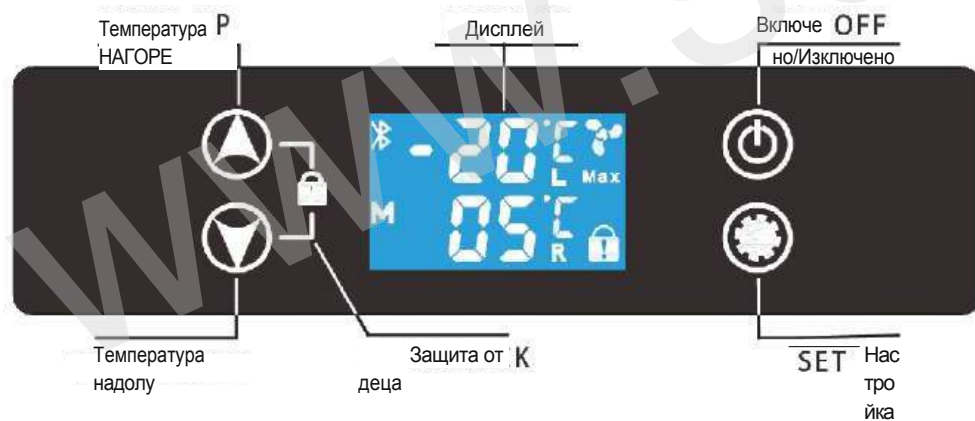

## Въведение в работата

Диапазон на регулиране на температурата: - 20 °C - 20 °C  
Стандартен диапазон на входното напрежение: DC 12V / 24V, максимално не надвишаващо DC 30V

### 1. Отваряне и затваряне на хладилника

Свържете правилното DC 12 / 24 V захранване. Ако хладилникът е в режим на готовност, в средата на екрана ще се появи символ „---“, след като хладилникът завърши самотеста. В този момент натиснете и задръжте бутона за включване/изключване за 2 секунди, за да завършите стартирането.

-стартиране. След стартирането дисплеят обикновено показва текущата температура в контейнера, работен режим и други символи. След забавяне на стартирането (1 минута, предварително зададена от фабриката), хладилникът работи в работен режим и компресорът започва да работи за охлаждане. За да изключите хладилника, натиснете бутона за включване/изключване за 3 секунди, докато контролният панел е отключен.

### 2. Заклучване и отключване на контролния панел на хладилника

Ако контролният панел е заключен (иконата за детска заключалка в долния десен ъгъл на дисплея е включена), натиснете и задръжте бутона „нагоре/надолу“ за 3 секунди, за да отключите заключката. Ако няма операция в продължение на 20 секунди, той автоматично ще премине в състояние на заключване на контролния панел.

### 3. Настройте температурата на хладилника

Когато контролният панел е отключен, натиснете бутона „нагоре/надолу“, за да регулирате повишаването или понижаването на температурата на хладилника (група от температурни стойности на дисплея мига, за да покаже текущата настройка. При всяко натискане на бутона температурата се повишава или понижава с 1 градус. Ако задръжите бутона, можете бързо да регулирате желаната температурна стойност. Ако в рамките на 5 секунди няма промяна, настройката се запазва автоматично.

### 4. Настройте режима на работа на компресора

Когато контролният панел е отключен, натиснете бутона „set“, за да превключите свободно режима на работа на компресора „Eco / Max“. Ако имате нужда да охладите бързо до по-ниска температура, можете да използвате режима „MAX“. Ако имате нужда само от функцията за охлаждане или запазване на топлината, можете да го настроите на режим „ECO“, за да спестите енергия и електроенергия.

### 5. Настройте функцията за защита от ниско напрежение

Този продукт има функция за защита от ниско напрежение. Когато установи, че напрежението на акумулатора е по-ниско от зададената стойност, той автоматично изключва компресора, за да предотврати повреда на акумулатора от прекомерно разреждане или да не може автомобилът да стартира нормално. В този момент на екрана се показва код „E1“. Ако напрежението се върне към нормалното, хладилникът автоматично преминава в работно състояние една минута по-късно. Фабричната настройка по подразбиране е „Средно“. Ако трябва да го промените, следвайте следните стъпки:

а: Отключете контролния панел.

б: Натиснете и задръжте бутона „set“ за 3 секунди, освободете го, след като чуete звуковия сигнал „Di“, и след това натиснете бутона „set“ веднъж. В този момент една от иконите за ниво на защита на батерията „L, M, H“ на дисплея ще мига, след което натиснете бутона „нагоре/надолу“, за да промените настройката.

Конкретните стойности са посочени в таблицата по-долу:

Защита на батерията	12 V изключване	12 V включено	24 V изключване	24 V включване
Ниска степен - L	8,5 V	10,9 V	21,3 V	22,7 V
Средна - M	10,1 V	11,4 V	22,3 V	23,7 V
Високо качество-H	11,1 V	12,4 V	24,3 V	25,7 V

#### ВНИМАНИЕ!

1. Ако хладилникът ви влезе в режим на защита на батерията предварително, това може да се дължи на недостатъчно напрежение на захранването и прекалено висока стойност на защитата от ниско напрежение, или на неправилно окабеляване на захранването с постоянен ток, което не може да осигури достатъчно ток. Проверете дали окабеляването на захранването е подходящо и обмислете подходящо понижаване на степента на защита на батерията.

2. За да не се повлияе на нормалното стартиране на автомобила, се препоръчва да се настрои нивото на защита на „H“, когато се използва хладилникът в автомобила.

#### б. Функция за единична и двойна температурна зона

Този продукт има функция за автоматично разпознаване на температурната зона. При поставяне на средната преграда, по подразбиране се използва двойна температурна зона. Лявата зона е зоната за замразяване, а дясната зона е зоната за охлаждане. В този момент температурата на зоната за замразяване може да се регулира. Премахнете средната преграда, за да използвате единична температурна зона, като температурата се регулира според действителната настроена стойност.

#### Почистване и поддръжка

Преди почистване е необходимо да изключите захранването и да избършете вътрешната и външната повърхност на хладилника с кърпа, напоена с подходящо количество вода или препарат за почистване. Не се допуска измиване с вода, за да се избегне повреждане на електрическите компоненти.

Когато хладилникът не се използва дълго време, е необходимо да се почисти вътрешността и външността му, да се поддържа сух и да се вземат мерки за предпазване от влага и прах, за да се избегне появата на мухъл и странна миризма вътре в хладилника.

#### Описание на кода за грешка

Когато компресорът, модулет, вентилаторът и температурният сензор са в ненормално състояние и входното напрежение е твърде ниско, на дисплея се появява код за грешка и компресорът спира да работи. След отстраняване на ненормалното състояние, изключете захранването и го включете отново, температурата в хладилника ще се показва нормално и режимът на охлаждане на компресора ще започне да работи след 1 минута.

Конкретните стойности са посочени в таблицата по-долу:

Грешка	Проблем	Решение
E0	Сензорът за температура е повредена	Моля, проверете или сменете температурния сензор
E 1	Входното напрежение е твърде ниско	Моля, проверете входното напрежение и регулирайте нивото на защита на батерията
E 2	Защита от претоварване на DC вентилатора	Моля, проверете охлаждащия вентилатор
E	Ненормално стартиране на компресора	Изключете захранването и изчакайте 30 минути.
E 4	Ненормална скорост на компресора	Моля, настройте режима на работа на компресора (MAX/ECO)
E 5	Температурата на модула е твърде висока	Моля, преместете хладилника на проветриво място, за да понижите температурата на модула.

#### Отстраняване на неизправности

t Ако продуктът не работи правилно

1. Проверете дали захранването е включено
2. Проверете дали напрежението не е твърде ниско
3. Проверете всички връзки от акумулатора към хладилника за разхлабени или лоши контакти
4. Проверете предпазителя
5. Проверете дали хладилникът е включен
6. Проверете дали температурата е настроена на твърде висока стойност

t Ако охлаждащата мощност на е ниска

1. В хладилника е поставена прекалено много храна
2. Температурата на храната в хладилника е твърде висока
3. Вратата не е затворена правилно
4. Дали уплътнението на вратата (уплътнителният пръстен) е повредено
5. Дали вентилацията около хладилника е добра
6. Температурата на околната среда е твърде висока
7. Неправилна настройка на температурата

t Чувате звук от „течаща вода“ в хладилника Това е нормално. Причинява се от потока на хладилния агент

### † Когато хладилникът започне да работи, звукът е силен

1. Проверете дали хладилникът е поставен на равна хоризонтална повърхност за употреба
2. Проверете дали околните предмети не вибрират
3. В момента на стартиране на компресора, когато моторът преминава от статично състояние към висока скорост, звукът ще бъде малко по-силен. След като скоростта се стабилизира, звукът ще намалее. Това е нормално явление.

### Има водни капки около корпуса или уплътнението на вратата

Нормално е влагата във влажния въздух да се втечни и да се кондензира във водни капки, когато влезе в контакт с корпус с по-ниска температура.

### Технически параметри

Модел	D35M	D45M	DSSM
Входно напрежение	12V/24V		
Вход на адаптера	100-240 VAC 50/60 Hz		
Диапазон на регулиране на температурата	-20<C-20<C		
Криоген	R 600a		
Изоляционен материал	полиуретанова пяна		
Номинална мощност	45		
Номинален ток	3,75 A/1,875 A		
Нетно тегло	13,4 кг	14,1 кг	15,3 кг
Размери на продукта (Д „Ш „ В) мм	691*390*373	691*390*443	691*390*513

#### Стандартен списък на

опаковката 1

„Автомобилен

хладилник

1” DC кабел

1” кабел за променлив ток и адаптер

### Препоръки за оптимална температура на съхранение

	Пречистена вода	5 °C
	Напитки	5 °C
	Пресни сокове	8-10 °C
	Червено вино	13 C
	Плодове	5-8 C
	Зеленчуци	3-10
	Приготвена храна	4 °C
	Морски дарове	-3 °C
	Месо	-18 %
	Замразени храни	-18

### Следпродажбено обслужване и гаранция

От датата на покупката, в случай на проблеми с качеството, гаранционният срок на устройството е 1 година, а гаранционният срок на компресора е 3 години. Следните обстоятелства не се включват в безплатната гаранция:

- Повреди, дължащи се на неправилна употреба, няма да бъдат включени в гаранцията (ако части или компоненти са закупени от други производители, което е довело до повреда, гаранцията ще бъде анулирана).
- Изкуствени повреди.
- Авария или повреда, причинена от неспазване на предпазните мерки, посочени в инструкциите за експлоатация.
- Отказ или повреда, причинени от неразрешено разглобяване без разрешението на производителя.
- Щети, причинени от форсмажорни обстоятелства (като земетресение, пожар и др.).
- Гаранцията не покрива загуба на предмети в хладилника.
- Гаранцията не покрива предпазители, конектори, електрически контакти и дръжки и др.

### Свържете се с нас

Ако имате въпроси по време на употреба, моля, свържете се с нашия отдел за обслужване на клиенти в магазина, от който сте закупили продукта, и посочете номера на поръчката си. Ще отговорим на Вашето запитване в рамките на 24 часа.

## Инструкции за работа с приложението

Ако сте закупили версията с Bluetooth, можете да управлявате автомобилния си хладилник чрез приложението (ако не сте сигурни дали закупеният от вас продукт разполага с Bluetooth, можете да попитате нашия персонал за следпродажбено обслужване чрез страницата за покупки).

### Как да изтеглите приложението?

Включете Bluetooth и Wi-Fi функциите на мобилния си телефон, след което отворете магазина за мобилни приложения, за да изтеглите и инсталирате програмата Tuuya Smart APP, кликнете върху мобилната програма Tuuya Smart APP.



### Как да свържете автомобилния хладилник?

1 Автомобилният хладилник се свързва към захранването и иконата за Bluetooth мига на дисплея.



2 Включете Bluetooth функцията на телефона си и оставете телефона да започне да търси близки Bluetooth устройства. В резултатите от търсенето намерете Bluetooth името на автомобилния хладилник и кликнете, за да се свържете. При нормални условия устройството може да бъде открито автоматично, кликнете върху бутона „Добави“.

3 Ако телефонът не може да открие автоматично устройството, кликнете върху „Добави устройство“.

4 След като връзката е успешна, собственикът може да види свързаното устройство за автомобилен хладилник в мобилното приложение. Чрез приложението могат да се извършват различни операции с хладилника, като настройка на температурата, управление на превключвателя и др. Същевременно приложението може да показва и състоянието на хладилника в реално време, като текущата температура, заряд на батерията и др.

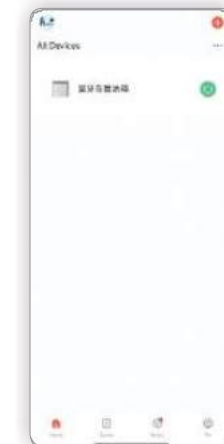
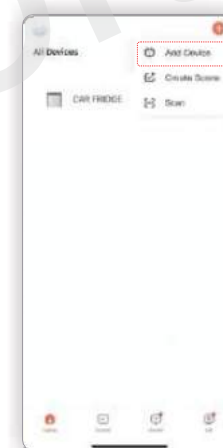

## Как да използвате приложението?

Влезте в интерфейса за управление на Bluetooth приложението, където ще видите синьо-бялата цветова схема на главната страница.

[Страница за работа]

На първата страница се показва не само температурата в зона А и зона Б в реално време, но и текущият режим на работа, нивото на защита на батерията и напрежението. Можем също да зададем целевата температура на зона А.

чрез плъзгане на централната ролка, а температурата на зона Б ще се променя с температурата на зона А. Освен това, можем да видим трите функционални бутона по-долу, които могат да се използват за отключване/заклучване на автомобилния хладилник и отваряне/затваряне на автомобилния хладилник. Кликнете върху [още функции], за да видите температурната крива на автомобилния хладилник и да настроите нивото на защита на батерията.



[Контрол на температурата]

Чрез плъзгане на ролката можете да получите всякаква температура от -20 °C до 20 °C (-4 °F-68 °F), да настроите температурата в зона А за охлаждане или замразяване, а температурата в зона Б ще се променя с промяната в зона А.

(Забележка: Зона Б на автомобилния хладилник е охлажданата зона, а минималната температура е 0 °C/32 °F;

При нормални условия температурната разлика между зона Б и зона А е от 10 °C до 15 °C (50 °F-59 °F).)



Dodavatel/Distributor  
Sunnysoft s.r.o.  
Kovanecká 2390/1a  
190 00 Praha 9  
Česká republika  
www.sunnysoft.cz

## [Допълнителни функции]

### 1. [Единица за температура]:

Можете да изберете единицата °C или °F според личните си навици.

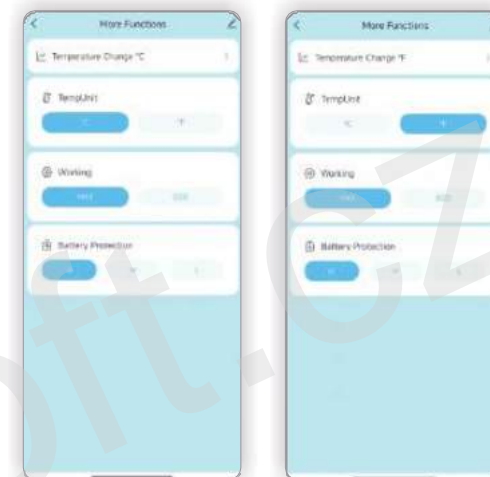

### 2. [Работа] :

Можете да изберете между различни режими на работа. Режимът MAX използва висока мощност и може да охладя бързо. Режимът ECO използва нормална мощност, за да спести електроенергия.

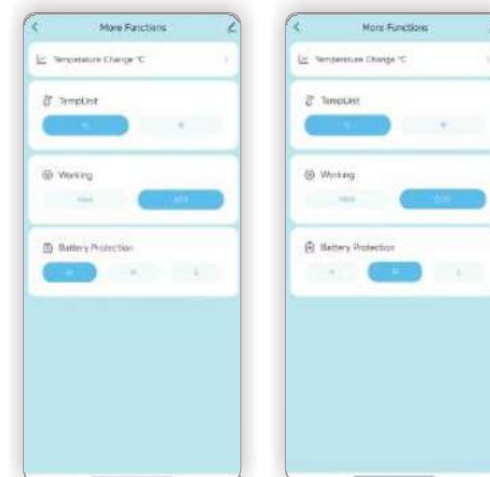

### 3. [Защита на батерията]

Можете да избирате измежду три различни нива на защита на батерията, за да постигнете желаните резултат, включително H, M, L.

### 4. [Други настройки]

Имаме и други бутона за настройки. Потребителите могат да настроят информацията на интерфейса на желаните от тях език, да регистрират акаунт и да влязат в системата според указанията в приложението. Ако имате други предложения, можете да се свържете с нашия отдел за следпродажбено обслужване чрез страницата за пазаруване.

# Lodówka samochodowa

## Instrukcja obsługi

### Uwaga!

Urządzenie to zostało przetestowane i uznane za zgodne z limitami dla urządzeń cyfrowych klasy B, zgodnie z częścią 1.5 przepisów FCC. Limity te mają na celu zapewnienie odpowiedniej ochrony przed szkodliwymi zakłóceniami w instalacjach domowych. Urządzenie to generuje, wykorzystuje i może emitować energię o częstotliwości radiowej i, jeśli nie zostanie zainstalowane i użytkowane zgodnie z instrukcją, może powodować szkodliwe zakłócenia w komunikacji radiowej. Nie ma jednak gwarancji, że zakłócenia nie wystąpią w konkretnej instalacji. Jeśli urządzenie to powoduje szkodliwe zakłócenia w odbiorze sygnału radiowego lub telewizyjnego, co można stwierdzić poprzez wyłączenie i włączenie urządzenia, użytkownik powinien spróbować usunąć zakłócenia, stosując jedno lub więcej z poniższych środków:

Zmień orientację lub położenie anteny odbiorczej.

Zwiększyć odległość między sprzętem a odbiornikiem.

Podłącz urządzenie do gniazdka elektrycznego w obwodzie innym niż ten, do którego podłączony jest odbiornik.

Skontaktuj się ze sprzedawcą lub doświadczonym technikiem radio-telewizyjnym w celu uzyskania pomocy.

Działanie urządzenia podlega następującym trzem warunkom:

- (1) Urządzenie nie może powodować szkodliwych zakłóceń oraz
- (2) Urządzenie to musi akceptować wszelkie odbierane zakłócenia, w tym zakłócenia, które mogą powodować niepożądane działanie.



MODEL: SERIA D35/45/SIM

**UWAGA:** Marka Hcalory specjalizuje się w sprzęcie montowanym w pojazdach, a jej sprzedaż koncentruje się głównie w Stanach Zjednoczonych. Jest znana z grzejników i lodówek montowanych w pojazdach. Za nią stoi firma macierzysta KROAK, która sprzedaje swoje produkty na całym świecie. Chociaż obie marki mają różne nazwy, cieszą się doskonałą reputacją.



WYKONANE W CHINACH

## Opis funkcji produktu

Wysokiej jakości sprężarka o zmiennej częstotliwości prądu stałego i moduł napędowy zostały zastosowane w celu stworzenia wysokowydajnego, energooszczędnego, stabilnego i niezawodnego mobilnego systemu chłodniczego.

† Mikrokomputerowy inteligentny system sterowania jest łatwy w obsłudze i zapewnia precyzyjną regulację temperatury.

† Innowacyjna funkcja podwójnej strefy temperatury, swobodne przełączanie funkcji zamrażania/chłodzenia w celu zaspokojenia różnych potrzeb związanych z przechowywaniem.

† Kompatybilność z różnymi rodzajami zasilania, inteligentne rozpoznawanie napięcia DC 12/24 V, spełnia potrzeby różnych zastosowań, np. w samochodach, na statkach, w domu, na zewnątrz itp.

Dzięki funkcji wykrywania napięcia i zabezpieczenia przed niskim napięciem skutecznie zapobiega nadmiernemu rozładowaniu akumulatora samochodowego.

† Wewnętrzny pojemnik wykonany jest z wysokiej jakości tworzywa sztucznego, które jest bezpieczne, odporne na wycieki i zapachy.

† Wbudowane oświetlenie LED, wygodniejsze w użyciu w nocy. † Cyfrowy wyświetlacz LED o wysokiej rozdzielczości.

† Inteligentne przyciski dotykowe i funkcja blokady klawiatury dla dzieci, zapobiegająca przypadkowemu uruchomieniu.

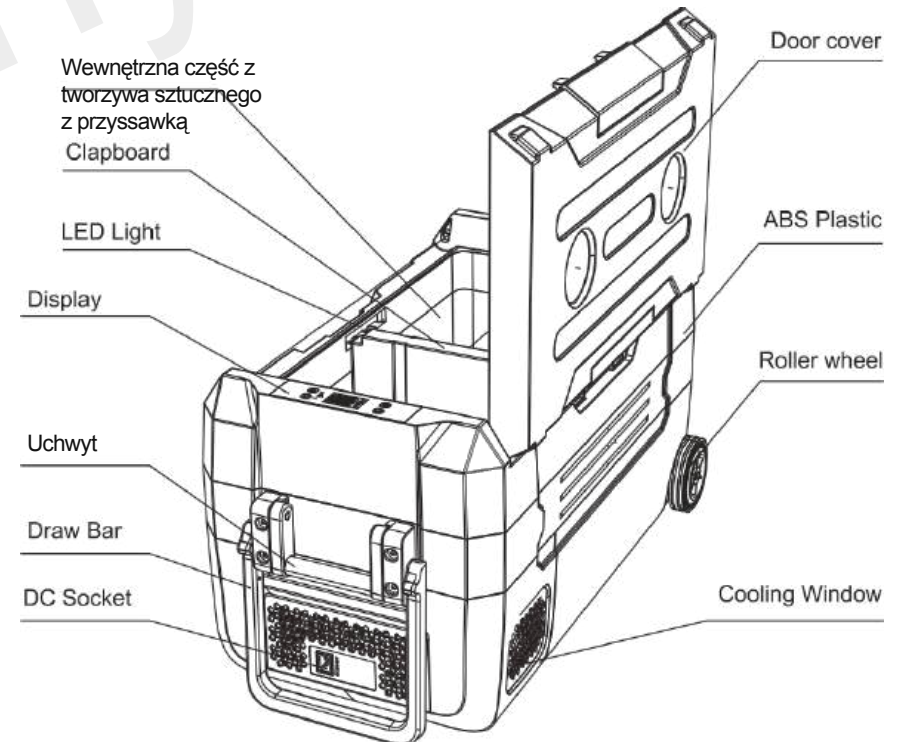

## Bezpieczeństwo produktu

- † Nie dotykaj odsłoniętego przewodu zasilającego rękami
- † Podczas korzystania z tego produktu na pokładzie należy upewnić się, że przewody zasilające i bezpieczniki mają wystarczającą przepustowość prądu.
- † Jeśli urządzenie AC jest używane w samochodzie, kamperze lub jachcie, musi być zainstalowane przez profesjonalny personel
- † Upewnij się, że podłączenie zasilania jest prawidłowe. † Nie zanurzaj tego produktu w wodzie.
- † Nie wkładaj puszek, piwa itp. do lodówki w celu zamrożenia w niskiej temperaturze. † Nie umieszczaj żadnych urządzeń elektrycznych w lodówce.
- † Konserwacja powinna być wykonywana wyłącznie przez wykwalifikowany personel lub skontaktuj się ze sprzedawcą
- † Nie należy wystawiać produktu na długotrwałe działanie deszczu lub silnego światła słonecznego.
- † Po otrzymaniu i rozpakowaniu lodówki należy pozostawić ją w pozycji stojącej na ponad 12 godzin przed użyciem.

## Środki ostrożności dotyczące użytkowania

- 1 Podczas korzystania z lodówki należy umieścić ją w dobrze wentylowanym miejscu, które sprzyja odprowadzaniu ciepła. W szczególności odstęp między otworem chłodzącym po stronie sprężarki a innymi przedmiotami musi być większy niż 100 mm, aby zapobiec awarii spowodowanej wysoką temperaturą lub pogorszeniu wydajności chłodzenia.
  - 2 Nie należy pozostawiać drzwi otwartych przez dłuższy czas. Różnica temperatur między wnętrzem a zewnątrz lodówki spowoduje tworzenie się szronu i wpłynie na skuteczność chłodzenia.  
Nie czyść lodówki pod wodą.
- Nie używaj lodówki w pobliżu źródeł ciepła, ponieważ zmniejsza to wydajność chłodzenia lodówki.
- 5 Lodówkę należy ustawić na płaskiej powierzchni, nie należy jej używać przez dłuższy czas na nierównym podłożu, ponieważ może to wpłynąć na żywotność lodówki i zmniejszyć wydajność chłodzenia.



## Wprowadzenie do obsługi

Zakres regulacji temperatury: - 20°C – 20°C

Standardowy zakres napięcia wejściowego: 12 V DC / 24 V DC, maksymalnie nieprzekraczające 30 V DC

### 1. Otwieranie i zamykanie lodówki

Podłącz odpowiednie zasilanie DC 12/24 V. Jeśli lodówka znajduje się w trybie czuwania, po zakończeniu autotestu na środku ekranu wyświetlacza pojawi się symbol „—”. W tym momencie należy nacisnąć i przytrzymać przycisk włączania/wyłączania przez 2 sekundy, aby zakończyć uruchamianie.

-uruchomienie. Po uruchomieniu wyświetlacz zazwyczaj pokazuje aktualną temperaturę w pojemniku, tryb pracy i inne znaki. Po upływie opóźnienia rozruchu (1 minuta ustawiona fabrycznie) lodówka przechodzi w tryb pracy, a sprężarka rozpoczyna chłodzenie. Aby wyłączyć lodówkę, należy nacisnąć przycisk włączania/wyłączania na 3 sekundy, gdy panel sterowania jest odblokowany.

### 2. Blokowanie i odblokowywanie panelu sterowania lodówki

Jeśli panel sterowania jest zablokowany (ikona blokady przed dziećmi w prawym dolnym rogu wyświetlacza jest włączona), naciśnij i przytrzymaj jednocześnie przycisk „w górę/w dół” przez 3 sekundy, aby zwolnić blokadę. Jeśli przez 20 sekund nie zostanie wykonana żadna operacja, panel sterowania automatycznie przejdzie w stan blokady.

### 3. Ustaw temperaturę lodówki

Po odblokowaniu panelu sterowania naciśnij przycisk „w górę/w dół”, aby dostosować wzrost lub spadek temperatury lodówki (grupa wartości temperatury na ekranie wyświetlacza miga, aby wyświetlić aktualną wartość ustawienia. Każde naciśnięcie przycisku powoduje wzrost lub spadek temperatury o 1 stopień. Przytrzymanie przycisku pozwala szybko dostosować żadaną wartość temperatury. Jeśli w ciągu 5 sekund nie nastąpi żadna zmiana, wartość ustawienia zostanie automatycznie zapisana.

### 4. Ustaw tryb pracy sprężarki

Po odblokowaniu panelu sterowania naciśnij przycisk „set”, aby dowolnie przełączać tryb pracy sprężarki „Eco / Max”. Jeśli chcesz szybko schłodzić pomieszczenie do niższej temperatury, możesz użyć trybu „MAX”. Jeśli potrzebujesz tylko funkcji chłodzenia lub utrzymania ciepła, możesz ustawić tryb „ECO”, aby oszczędzać energię i moc.

### 5. Ustaw funkcję zabezpieczenia przed niskim napięciem

Ten produkt posiada funkcję zabezpieczenia przed niskim napięciem. Gdy wykryje, że napięcie akumulatora jest niższe od ustawionej wartości, automatycznie wyłączy sprężarkę, aby zapobiec uszkodzeniu akumulatora w wyniku nadmiernego rozładowania lub uniemożliwieniu normalnego uruchomienia samochodu. W tym momencie na ekranie pojawi się komunikat „E1”. Jeśli napięcie powróci do normy, lodówka automatycznie przejdzie w stan pracy po upływie jednej minuty. Fabryczne ustawienie domyślne to „Średnie”. Jeśli chcesz ją zmienić, wykonaj następujące czynności:

a: Odblokuj panel sterowania.

b: Naciśnij i przytrzymaj przycisk „set” przez 3 sekundy, zwolnij go po usłyszeniu sygnału dźwiękowego „Di”, a następnie naciśnij przycisk „set” jeden raz. W tym momencie jedna z ikon poziomu ochrony baterii „L, M, H” na wyświetlaczu zacznie migać, a następnie naciśnij przycisk „w górę/w dół”, aby zmienić ustawienie.

Konkretne wartości podano w poniższej tabeli:

Ochrona baterii	12 V wyłącz	12 V włączone	24 V wyłączone	24 V włączone
Niski poziom - L	8,5 V	10,9 V	21,3 V	22,7 V
Średni - M	10,1 V	11,4 V	22,3 V	23,7 V
Wysoka jakość-H	11,1 V	12,4 V	24,3 V	25,7 V

### OSTRZEŻENIE!

1. Jeśli lodówka wchodzi w tryb ochrony akumulatora przedwcześnie, może to oznaczać, że napięcie zasilania jest niewystarczające, a wartość zabezpieczenia przed niskim napięciem jest ustawiona zbyt wysoko lub okablowanie zasilania prądem stałym jest nieprawidłowe i nie zapewnia wystarczającego prądu. Sprawdź, czy okablowanie zasilania jest odpowiednie i rozważ odpowiednie obniżenie poziomu zabezpieczenia akumulatora.

2. Aby nie wpływać na normalny rozruch samochodu, zaleca się ustawienie poziomu ochrony na „H” podczas korzystania z lodówki w samochodzie.

### 6. Funkcja pojedynczej i podwójnej strefy temperatury

Ten produkt posiada funkcję automatycznego rozpoznawania strefy temperatury. Po włożeniu środkowej przegrody domyślnie ustawiona jest podwójna strefa temperatury. Lewa strefa to strefa zamrażania, a prawa strefa to strefa chłodzenia. W tym momencie można regulować temperaturę strefy zamrażania. Po wyjęciu środkowej przegrody uzyskuje się pojedynczą strefę temperatury, a temperatura podlega rzeczywistej wartości ustawionej.

## Czyszczenie i konserwacja

Przed czyszczeniem należy odłączyć zasilanie i wytrzeć wewnętrzne i zewnętrzne powierzchnie lodówki ściereczką nasączoną odpowiednią ilością wody lub detergentu. Nie wolno myć bezpośrednio wodą, aby uniknąć uszkodzenia elementów elektrycznych.

W przypadku długotrwałego nieużywania lodówki należy wyczyścić jej wnętrze i obudowę zewnętrzną oraz utrzymywać ją w stanie suchym, a także zastosować środki zapobiegające zawilgoceniu i zapyleniu, aby uniknąć pojawienia się pleśni i nieprzyjemnego zapachu wewnątrz lodówki.

## Kod błędu Opis

W przypadku nieprawidłowego działania sprężarki, modułu, wentylatora i czujnika temperatury oraz zbyt niskiego napięcia wejściowego na ekranie wyświetlacza pojawi się kod błędu, a sprężarka przestanie działać. Po usunięciu nieprawidłowości należy odłączyć zasilanie i podłączyć je ponownie, aby temperatura w lodówce była wyświetlana normalnie, a tryb chłodzenia sprężarki zaczął działać po 1 minucie.

Konkretne wartości podano w poniższej tabeli:

Błąd	Problem	Rozwiązanie
E0	Uszkodzenie głowicy czujnika temperatury jest uszkodzona	Proszę sprawdzić lub wymienić czujnik temperatury
E 1	Napięcie wejściowe jest zbyt niskie	Proszę sprawdzić napięcie wejściowe i dostosować poziom ochrony akumulatora
E 2	Zabezpieczenie przed przetężeniem wentylatora DC	Proszę sprawdzić wentylator chłodzący
E 3	Nieprawidłowy rozruch sprężarki	Wyłącz zasilanie i odczekaj 30 minut
E 4	Nieprawidłowa prędkość sprężarki	Proszę dostosować tryb pracy sprężarki (MAX/ECO).
E 5	Zbyt wysoka temperatura modułu	Proszę przenieść lodówkę w miejsce zapewniające wentylację, aby obniżyć temperaturę modułu.

## Rozwiązywanie problemów

t Jeśli produkt nie działa prawidłowo

1. Sprawdź, czy zasilanie jest włączone
2. Sprawdź, czy napięcie nie jest zbyt niskie
3. Sprawdź wszystkie połączenia między akumulatorem a lodówką pod kątem poluzowania lub złego styku
4. Sprawdź bezpiecznik
5. Sprawdź, czy lodówka jest włączona
6. Sprawdź, czy temperatura nie jest ustawiona zbyt wysoko

t Jeśli wydajność chłodnic jest niska

1. W lodówce znajduje się zbyt dużo żywności.
2. Temperatura żywności w lodówce jest zbyt wysoka
3. Drzwi nie są prawidłowo zamknięte
4. Czy uszczelka drzwi (pierścień uszczelniający) jest uszkodzona
5. Czy wentylacja wokół lodówki jest dobra
6. Temperatura otoczenia jest zbyt wysoka
7. Nieprawidłowe ustawienie temperatury

t **W lodówce słychać odgłos „płynącej wody”**. Jest to normalne zjawisko spowodowane przepływem czynnika chłodniczego.

### ! Podczas uruchamiania lodówki słychać głośny dźwięk

1. Sprawdź, czy lodówka jest ustawiona na płaskiej, poziomej powierzchni
2. Sprawdź, czy przedmioty w pobliżu nie powodują wibracji
3. W momencie uruchomienia sprężarki, gdy silnik przechodzi od prędkości statycznej do wysokiej prędkości, dźwięk będzie nieco głośniejszy. Po ustabilizowaniu prędkości dźwięk zmniejszy się. Jest to normalne zjawisko.

### Wokół obudowy lub uszczelki drzwi pojawiają się krople wody











To normalne, że wilgoć zawarta w wilgotnym powietrzu ulega skropleniu i kondensacji w postaci kropelek wody, gdy styka się z obudową o niższej temperaturze.

### Parametry techniczne

Model	D35M	D45M	DSSM
Napięcie wejściowe	12 V/24 V		
Wejście adaptera	100–240 V AC 50/60 Hz		
Zakres regulacji temperatury	-20<C-20<C		
Ciągły	R 600a		
Materiał izolacyjny	pianka poliuretanowa		
Moc znamionowa	45 W		
Prąd znamionowy	3,75 A/1,875 A		
Waga netto	13,4 kg	14,1 kg	15,3 kg
Wymiary produktu (dł. x szer. x wys.) mm	691*390*373	691*390*443	691*390*513

Standardowa lista  
opakowań 1 „Lodówka  
samochodowa  
1” Kabel DC  
1” Kabel AC i adapter

### Zalecenia dotyczące optymalnej temperatury przechowywania

	Woda oczyszczona	5°C
	Napoje	5°C
	Świeże soki	8–10°C
	Wino czerwone	13 C
	Owoce	5-8 C
	Warzywa	3-10 %
	Gotowana żywność	4°C
	Owoce morza	-3°C
	Mięso	-18 %
	Mrożonki	-18 %

### Serwis posprzedażowy i gwarancja

Od daty zakupu, w przypadku jakichkolwiek problemów z jakością, okres gwarancji na urządzenie wynosi 1 rok, a okres gwarancji na sprężarkę wynosi 3 lata. Następujące okoliczności nie są objęte bezpłatną gwarancją:

- Uszkodzenia spowodowane niewłaściwym użytkowaniem nie są objęte gwarancją (jeśli części lub komponenty zostały zakupione od innych producentów, co doprowadziło do awarii, gwarancja traci ważność).
- Uszkodzenia spowodowane celowo.
- Awaria lub uszkodzenie spowodowane nieprzestrzeganiem ostrzeżeń zawartych w instrukcji obsługi.
- Awaria lub uszkodzenie spowodowane nieautoryzowanym demontażem bez zgody producenta.
- Uszkodzenia spowodowane zdarzeniami siły wyższej (takimi jak trzęsienie ziemi, pożar itp.).
- Gwarancja nie obejmuje utraty przedmiotów znajdujących się w zamrażarce.
- Gwarancja nie obejmuje bezpieczników, złączy, gniazdek zasilających, uchwytów itp.

### Skontaktuj się z nami

W razie jakichkolwiek pytań dotyczących użytkowania prosimy o kontakt z działem obsługi klienta w sklepie, w którym zakupiono produkt, podając numer zamówienia. Odpowiemy na Państwa zapytanie w ciągu 24 godzin.

## Instrukcje obsługi aplikacji

Jeśli kupiłeś wersję z Bluetooth, możesz sterować lodówką samochodową za pomocą aplikacji (jeśli nie masz pewności, czy zakupiony produkt jest wyposażony w Bluetooth, możesz zapytać o to nasz personel obsługi posprzedażowej na stronie zakupu).

### Jak pobrać aplikację?

Włącz funkcję Bluetooth i Wi-Fi w telefonie komórkowym, a następnie otwórz sklep z aplikacjami mobilnymi, aby pobrać i zainstalować program Tuya Smart APP. Kliknij na program Tuya Smart APP na telefonie komórkowym.



### Jak podłączyć lodówkę samochodową?

1 Lodówka samochodowa jest podłączona do zasilania, a ikona Bluetooth miga na wyświetlaczu.

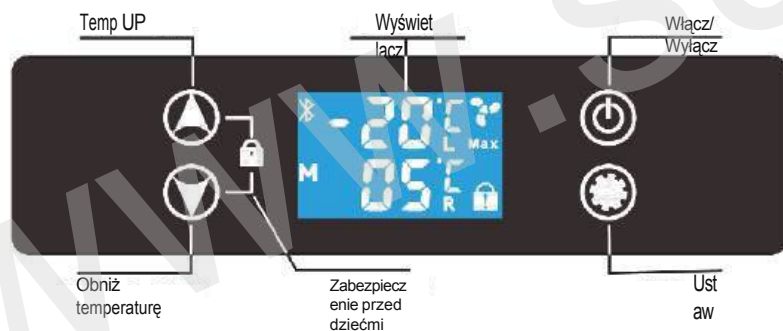

2 Włącz funkcję Bluetooth w telefonie i pozwól mu wyszukać pobliskie urządzenia Bluetooth. W wynikach wyszukiwania znajdź nazwę Bluetooth lodówki samochodowej i kliknij, aby się połączyć. W normalnych urządzenie zostanie wykryte automatycznie, kliknij przycisk Dodaj.

3 Jeśli telefon nie może automatycznie wykryć urządzenia, kliknij Dodaj urządzenie

4 Po pomyślnym nawiązaniu połączenia właściciel może zobaczyć podłączone urządzenie lodówki samochodowej w aplikacji mobilnej. Za pomocą aplikacji można wykonywać różne czynności związane z lodówką, takie jak ustawianie temperatury, sterowanie przełącznikami itp. Jednocześnie aplikacja może również wyświetlać stan pracy lodówki w czasie rzeczywistym, np. aktualną temperaturę, poziom naładowania baterii itp.

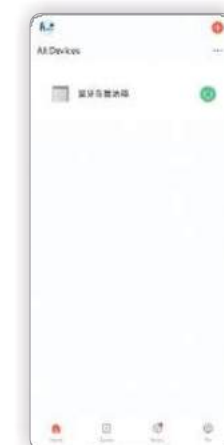
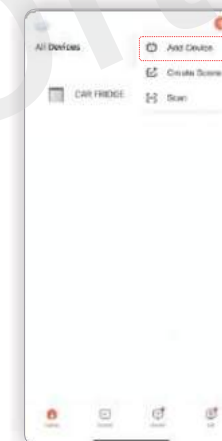

## Jak korzystać z aplikacji?

Po wejściu do interfejsu sterowania aplikacją Bluetooth widzimy niebiesko-białą kolorystykę strony głównej.

[Strona operacyjna]

Pierwsza strona pokazuje nie tylko temperaturę w strefie A i strefie B w czasie rzeczywistym, ale także aktualny tryb pracy, poziom ochrony baterii i napięcie. Możemy również ustawić docelową temperaturę strefy A.

przeciągając środkowe pokrętkę, a temperatura strefy B zmieni się wraz z temperaturą strefy A. Dodatkowo poniżej znajdują się trzy przyciski funkcyjne, które służą do odblokowania/zablokowania lodówki samochodowej oraz otwarcia/zamknięcia lodówki samochodowej. Kliknij [więcej funkcji], aby wyświetlić krzywą temperatury lodówki samochodowej i ustawić poziom ochrony akumulatora.



[Regulacja temperatury]

Przesuwając koło pasowe, można uzyskać dowolną temperaturę w zakresie od -20°C do 20°C (-4°F-68°F), ustawić temperaturę w strefie A do celów chłodzenia lub zamrażania, a temperatura w strefie B zmieni się wraz ze zmianą w strefie A.

(Uwaga: Obszar B lodówki samochodowej to obszar chłodniczy, a minimalna temperatura wynosi 0°C/32°F; W normalnych warunkach różnica temperatur między strefą B a strefą A wynosi od 10°C do 15°C (50°F-59°F).)



Dodavatel/Distributor  
Sunnysoft s.r.o.  
Kovanecká 2390/1a  
190 00 Praha 9  
Česká republika  
www.sunnysoft.cz

[Więcej funkcji]

1. [Jednostka temperatury]:

Możesz wybrać jednostkę °C lub °F zgodnie z własnymi preferencjami.

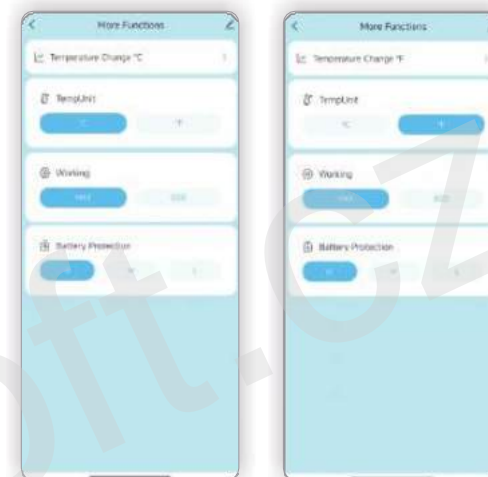

2. [Praca] :

Można wybrać jeden z dwóch trybów pracy. Tryb MAX wykorzystuje wysoką moc i umożliwia szybkie schłodzenie. Tryb ECO wykorzystuje normalną moc, aby oszczędzać energię elektryczną.

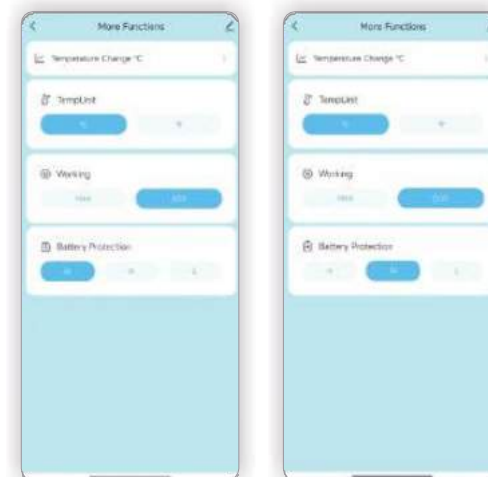

3. [Ochrona baterii]

Możesz wybrać jeden z trzech poziomów ochrony baterii, aby osiągnąć swój cel, w tym H, M, L.

4. [Inne ustawienia]

Dostępne są również inne przyciski ustawień. Użytkownicy mogą ustawić język interfejsu zgodnie z własnymi potrzebami, zarejestrować konto i zalogować się zgodnie z instrukcjami wyświetlanymi w aplikacji. Jeśli masz inne sugestie, możesz również skontaktować się z naszym działem obsługi posprzedażowej za pośrednictwem strony zakupów.

# Avtomobilski hladilnik

## Navodila za uporabo

### Opomba!

Ta oprema je bila testirana in ugotovljeno je bilo, da ustreza omejitvam za digitalne naprave razreda B v skladu z delom 1.5 pravil FCC. Te omejitve so zasnovane tako, da zagotavljajo razumno zaščito pred škodljivimi motnjami v stanovanjskih objektih. Ta oprema ustvarja, uporablja in lahko oddaja radiofrekvenčno energijo, zato lahko, če ni nameščena in se ne uporablja v skladu z navodili, povzroča škodljive motnje v radijskih komunikacijah. Vendar ni nobenega zagotovila, da motnje v določeni napravi ne bodo nastale. Če ta oprema povzroča škodljive motnje pri sprejemu radia ali televizije, kar je mogoče ugotoviti z izklopom in vklopom opreme, uporabniku priporočamo, da poskusi odpraviti motnje z enim ali več od naslednjih ukrepov:

Preusmerite ali prestavite sprejemno anteno.

Povečajte razdaljo med opremo in sprejemnikom.

Oprema priključite v vtičnico na drugem tokokrogu, kot je tisti, na katerega je priključen sprejemnik. Za pomoč se obrnite na prodajalca ali izkušenega radio/TV tehnika.

Delovanje je odvisno od naslednjih treh pogojev:

- (1) Ta naprava ne sme povzročati škodljivih motenj in
- (2) Ta naprava mora sprejeti vse motnje, vključno z motnjami, ki lahko povzročijo neželeno delovanje.



IZDELANO V KITAJSKI



MODEL: SERIJA D35/45/SIM

**OPOMBA:** Blagovna znamka Hcalory je specializirana za opremo, nameščeno na vozila, njena prodaja pa je osredotočena predvsem na Združene države Amerike. Znana je po svojih grelnikih in hladilnikih, nameščenih na vozila. Za njo stoji matična družba KROAK, ki svoje izdelke prodaja po vsem svetu. Čeprav imata blagovni znamki različna imena, uživata obe odlični ugled.

## Predstavitev funkcij izdelka

Za izgradnjo visoko učinkovitega, energetskega varčnega, stabilnega in zanesljivega mobilnega hladilnega sistema sta uporabljena visokokakovostni kompresor z variabilno frekvenco enosmernega toka in pogonski modul.

t Mikroprocesorski inteligentni krmilni sistem je enostaven za uporabo in omogoča natančno regulacijo temperature.

t Inovativna inteligentna funkcija dvojne temperaturne cone, prosto preklapljanje med zamrzovalno in hladilno funkcijo za različne potrebe shranjevanja.

t Združljiv z različnimi vhodnimi močmi, inteligentno prepoznavanje napetosti DC12/24 V, izpolnjuje potrebe različnih scenarijev, avtomobilov, plovil, domov, zunanjih prostorov itd.

t S funkcijo zaznavanja napetosti in zaščite pred nizko napetostjo lahko učinkovito prepreči prekomerno praznjenje avtomobilske baterije.

t Notranji zaboj je izdelan iz kakovostnega plastičnega materiala, ki je varen, ne pušča in ne oddaja vonja.

t Vgrajena LED osvetlitev, ki je bolj priročna za uporabo ponoči. t Visokoločljivostni LED digitalni zaslon.

t Inteligentni dotikni gumbi za upravljanje in funkcija klaviature za otroško varovanje, ki preprečuje napačno sprožitve.

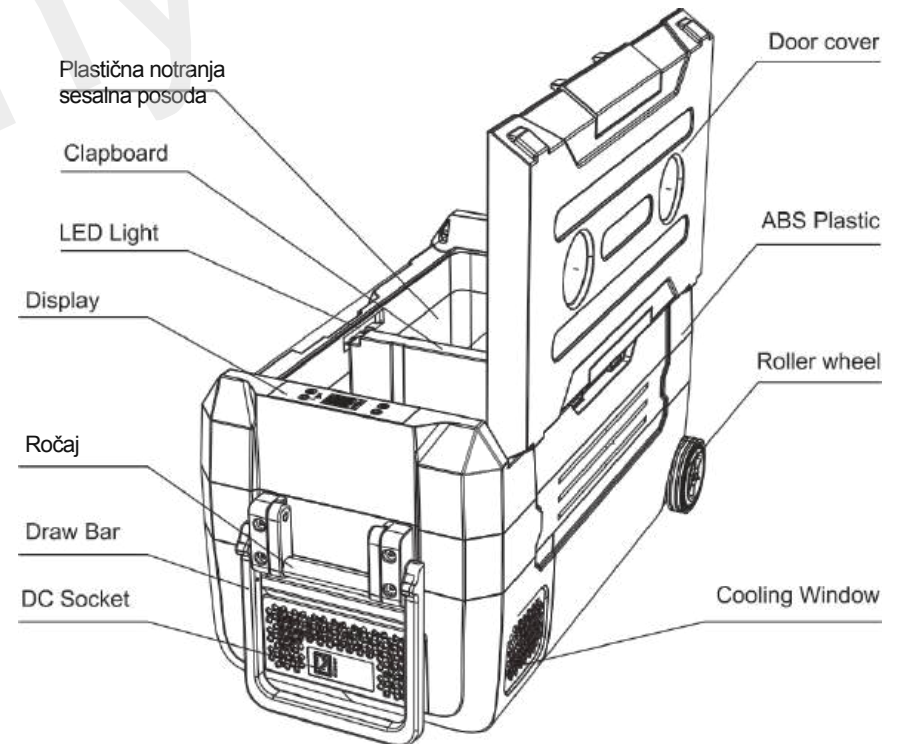

## Varnost izdelka

- t Ne dotikajte se izpostavljenega napajalnega kabla z rokami
- t Pri uporabi tega izdelka na krovu se prepričajte, da imajo napajalne linije in varovalke dovolj nosilnega toka.
- t Če se naprava za izmenični tok uporablja v avtomobilu, avtodomu ali jahti, jo mora namestiti strokovno usposobljeno osebje.
- t Preverite, ali je napajanje pravilno priključeno.
- t Izdelka ne potaplajte v vodo.
- t Ne dajajte pločevink, piva itd. v hladilnik za zamrzovanje pri nizki temperaturi. t Ne dajajte nobene električne opreme v hladilnik.
- t Za vzdrževalne storitve je potrebno strokovno osebje, ali se obrnite na prodajalca.
- t Izdelka ne izpostavljajte dežju ali močnemu soncu za dalj časa.
- t Po prejemu in razpakiranju hladilnika ga pred uporabo pustite stati več kot 12 ur.

## Varnostni ukrepi za uporabo

- 1 Hladilnik postavite na dobro prezračeno mesto, ki omogoča odvajanje toplote. Zlasti mora biti razmak med hladilno odprtino na strani kompresorja in drugimi predmeti večji od 100 mm, da visoka temperatura ne povzroči okvare ali vpliva na učinkovitost hlajenja.
  - 2 Vrat ne puščajte odprtih dlje časa. Razlika v temperaturi med notranjostjo in zunanostjo hladilnika bo povzročila nastanek ivja in vplivala na učinkovitost hlajenja.  
Hladilnika ne čistite pod vodo.
- @ Hladilnika ne uporabljajte v bližini vira toplote, saj bo to zmanjšalo njegovo zmogljivost hlajenja.
- 5 Hladilnik uporabljajte na ravni površini, ne uporabljajte ga dalj časa na neravni površini, saj lahko to vpliva na življenjsko dobo hladilnika in zmanjša učinkovitost hlajenja.



## Uvod v delovanje

Območje nadzora temperature: - 20 °C – 20 °C  
Standardni razpon vhodne napetosti: DC 12 V / 24 V, največ DC 30 V

### 1. Odpiranje in zapiranje hladilnika

Povežite pravilno napajanje DC 12/24 V. Če je hladilnik v stanju pripravljenosti, se se bo po zaključku samopreverjanja hladilnika na sredini zaslona prikazal simbol „---“. V tem trenutku pritisnite in 2 sekundi držite gumb za vklop/izklop, da zaključite zagon.  
-up. Po zagonu zaslon običajno prikaže trenutno temperaturo v posodi, delovni način in druge znake. Po zakasnitvi zagona (1 minuta, nastavljena tovarniško) hladilnik deluje v delovnem načinu, kompresor pa začne delovati za hlajenje. Da bi hladilnik izklopili, pritisnite gumb za vklop/izklop za 3 sekunde, medtem ko je nadzorna plošča odklenjena.

### 2. Zaklepanje in odklepanje nadzorne plošče hladilnika

Če je nadzorna plošča zaklenjena (ikona otroške ključavnice v spodnjem desnem kotu zaslona je vklopljena), hkrati pritisnite in 3 sekunde držite gumb „navzgor/navzdol“, da sprostite ključavnico. Če 20 sekund ni nobenega delovanja, se nadzorna plošča samodejno zaklene.

### 3. Nastavite temperaturo hladilnika

Ko je nadzorna plošča odklenjena, pritisnite tipko „navzgor/navzdol“, da nastavite dvig ali padec temperature hladilnika (skupina temperaturnih vrednosti na zaslonu utripa, da prikaže trenutno nastavljeno vrednost. Vsakič, ko pritisnete tipko, se temperatura dvigne ali pade za 1 stopinjo. Če tipko pridržite, lahko hitro nastavite zeleno temperaturo. Če v 5 sekundah ni sprememb, se nastavljena vrednost samodejno shrani.

### 4. Nastavite način delovanja kompresorja

Ko je nadzorna plošča odklenjena, pritisnite gumb »set« (nastavi), da prosto preklopite delovni način kompresorja »Eco / Max«. Če želite hitro ohladiti na nižjo temperaturo, lahko uporabite način »MAX«. Če potrebujete samo funkcijo hlajenja ali ohranjanja toplote, lahko nastavite način »ECO«, da prihranite energijo in moč.

### 5. Nastavite funkcijo zaščite pred nizko napetostjo

Ta izdelek ima funkcijo zaščite pred nizko napetostjo. Ko zazna, da je napetost akumulatorja nižja od nastavljene vrednosti, samodejno izklopi kompresor, da prepreči prekomerno praznjenje, ki bi lahko poškodovalo akumulator ali povzročilo, da avtomobil ne bi mogel normalno zaganjati. V tem trenutku se na zaslonu prikaže koda „E1“. Če se napetost vrne na normalno raven, se hladilnik po minuti samodejno vrne v delovno stanje. Tovarniška nastavev je „Srednje“. Če jo želite spremeniti, sledite naslednjim korakom:

a: Odkleni nadzorno ploščo.

b: Dolgo pritisnite gumb „set“ za 3 sekunde, spustite ga, ko zaslišite zvočni signal „Di“, nato pa enkrat pritisnite gumb „set“. V tem trenutku bo na zaslonu utripala ena od ikon za raven zaščite baterije „L, M, H“, nato pa pritisnite gumb „navzgor/navzdol“, da spremenite nastavev.

Konkretne vrednosti so navedene v spodnji tabeli:

Zaščita baterije	12 V izklop	12 V vklop	24 V izklop	24 V vklop
Nizka stopnja - L	8,5 V	10,9 V	21,3 V	22,7 V
Srednja - M	10,1 V	11,4 V	22,3 V	23,7 V
Visoka kakovost-H	11,1 V	12,4 V	24,3 V	25,7 V

### OPOZORILO!

- Če vaš hladilnik vnaprej preide v zaščito baterije, je to lahko posledica nezadostne napetosti napajanja in previsoke nastavitve zaščite pred nizko napetostjo ali neustreznega ožičenja enosmernega napajanja, ki ne more zagotoviti zadostnega toka. Preverite, ali je ožičenje napajanja ustrezno, in razmislite o ustreznem znižanju zaščite baterije.
- Da ne bi vplivali na normalni zagon avtomobila, priporočamo, da pri uporabi hladilnika v avtomobilu nastavite stopnjo zaščite na „H“.

### 6. Funkcija enojne in dvojne temperaturne cone

Ta izdelek ima funkcijo samodejnega prepoznavanja temperaturne cone. Z vstavitvijo srednje pregrade je privzeta nastavev dvojna temperaturna cona. Leva cona je zamrzovalna cona, desna cona pa je hladilna cona. V tem trenutku je mogoče nastaviti temperaturo zamrzovalne cone. Srednjo pregrado odstranite, da dobite enotno temperaturo, ki je odvisna od dejanske nastavljenosti vrednosti.

### Čiščenje in vzdrževanje

Pred čiščenjem je treba odklopiti napajanje in notranje in zunanje površine hladilnika obrisati s krpo, namočeno v ustrezni količini vode ali detergenta. Da ne bi poškodovali električnih komponent, ni dovoljeno pranje z vodo.

Če hladilnik dalj časa ne uporabljate, je treba očistiti notranjost in zunanost hladilnika ter ga ohraniti suhega, prav tako pa je treba sprejeti ukrepe za zaščito pred vlago in prahom, da se v hladilniku ne pojavi plesen in neprijeten vonj.

### Opis napake

Ko kompresor, modul, ventilator in temperaturni senzor ne delujejo pravilno in je vhodna napetost prenizka, se na zaslonu prikaže kod napake in kompresor preneha delovati. Ko je napaka odpravljena, izključite napajanje in ga ponovno priključite, temperatura v hladilniku se bo ponovno normalno prikazovala, kompresor pa bo začel delovati v načinu hlajenja po 1 minuti.

Konkretne vrednosti so navedene v spodnji tabeli:

Napaka	Problem	Rešitev
E0	Senzor temperature je poškodovana	Preverite ali zamenjajte temperaturni senzor
E1	Vhodna napetost je prenizka	Preverite vhodno napetost in prilagodite raven zaščite baterije
E2	Zaščita pred prevelikim tokom DC ventilatorja	Preverite hladilni ventilator
E	Nenormalni zagon kompresorja	Izklopite napajanje in počakajte 30 minut.
E	Nenormalna hitrost kompresorja	Prilagodite način delovanja kompresorja (MAX/ECO).
E5	Temperatura modula je previsoka	Hladilnik prestavite na prezračeno mesto, da se temperatura modula zniža.

### Odpravljanje napak

t Če izdelek ne deluje pravilno

- Preverite, ali je napajanje vklopljeno
- Preverite, ali je napetost prenizka
- Preverite, ali so vsi priključki od akumulatorja do hladilnika ohlapni ali slabo povezani
- Preverite varovalko
- Preverite, ali je hladilnik vklopljen
- Preverite, ali je temperatura nastavljena previsoko

Če je zmogljivost hlajenja slaba

- V hladilnik je vstavljeno preveč hrane.
- Temperatura hrane v hladilniku je previsoka
- Vrata niso pravilno zaprta
- Ali je tesnilo vrat (tesnilni obroč) poškodovano
- Ali je prezračevanje okoli hladilnika dobro
- Temperatura okolja je previsoka
- Nepravilna nastavev temperature

t V hladilniku je slišati zvok „tekoče vode“. To je normalno. Povzroča ga pretok hladilnega sredstva.

### t Ko se hladilnik zažene, je zvok glasen

1. Preverite, ali je hladilnik nameščen na ravni vodoravni površini
2. Preverite, ali okoliški predmeti povzročajo vibracije
3. V trenutku zagona kompresorja, ko motor preide iz statičnega v visokih obratih, bo zvok nekoliko glasnejši. Ko se hitrost stabilizira, se zvok zmanjša. To je normalno.

### Okoli ohišja ali tesnila vrat so kapljice vode

Normalno je, da se vlaga v vlažnem zraku utekočini in kondenzira v kapljice vode, ko pride v stik z ohišjem, ki ima nižjo temperaturo.

### Tehnični parametri

Model	D35M	D45M	DSSM
Vhodna napetost	12 V/24 V		
Vhod adapterja	100–240 V AC 50/60 Hz		
Območje nadzora temperature	-20<C-20<C		
Kriogen	R 600a		
Izolacijski material	poliuretanska pena		
Nazivna moč	45		
Nazivni tok	3,75 A/1,875 A		
Neto teža	13,4 kg	14,1 kg	15,3 kg
Velikost izdelka (D x Š x V) mm	691*390*373	691*390*443	691*390*513

#### Standardni seznam











pakiranja 1

„Avtomobilski hladilnik

1" DC kabel

1" AC kabel in adapter

### Priporočila za optimalno temperaturo shranjevanja

	Prečiščena voda	5 °C
	Pijače	5 °C
	Svež sok	8–10 °C
	Rdeče vino	13 C
	Sadje	5–8 C
	Zelenjava	3–10
	Kuhana hrana	4 °C
	Morske jedi	-3 °C
	Meso	-18
	Zamrznjena hrana	-18

### Poprodajne storitve in garancija

Od datuma nakupa velja v primeru kakršnih koli težav s kakovostjo garancijsko obdobje za enoto 1 leto, garancijsko obdobje za kompresor pa 3 leta. V brezplačno garancijo niso vključene naslednje okoliščine:

- Poškodbe zaradi nepravilne uporabe niso vključene v garancijo (če so bili deli ali komponente kupljeni pri drugih proizvajalcih, kar je povzročilo okvaro, garancija preneha veljati).
- Umetna poškodba.
- Okvare ali poškodbe, ki so nastale zaradi neupoštevanja opozoril iz navodil za uporabo.
- Okvare ali poškodbe, ki so nastale zaradi nepooblaščenega razstavljanja brez dovoljenja proizvajalca.
- Škoda, povzročena zaradi višje sile (kot so potres, požar itd.).
- Garancija ne krije izgube predmetov v zamrzovalniku.
- Garancija ne krije varovalk, priključkov, vtičnic in ročajev itd.

### Kontaktirajte nas

Če imate med uporabo kakršna koli vprašanja, se obrnite na našo službo za pomoč strankam v trgovini, kjer ste izdelek kupili, in navedite številko naročila. Na vaše vprašanje bomo odgovorili v 24 urah.

## Navodila za uporabo aplikacije

Če ste kupili različico z Bluetoothom, lahko svoj avtomobilski hladilnik upravljate prek aplikacije (če niste prepričani, ali ima izdelek, ki ste ga kupili, Bluetooth, se lahko obrnete na naše osebe za prodajne storitve prek strani za nakup).

### Kako prenesti aplikacijo?

Vklopite funkcijo Bluetooth in Wi-Fi na mobilnem telefonu, nato odprite trgovino z mobilnimi aplikacijami, da prenesete in namestite program Tuya Smart APP, kliknite na mobilni program Tuya Smart APP.



### Kako priključiti avtomobilski hladilnik?

1 Avtomobilski hladilnik je priključen na napajanje, na zaslonu pa utripa ikona Bluetooth.

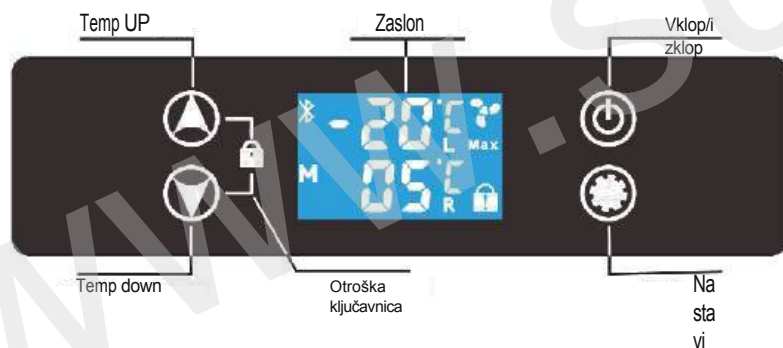

2 Vklopite funkcijo Bluetooth na telefonu in pustite, da telefon poišče bližnje naprave Bluetooth. V rezultatih iskanja poiščite ime Bluetooth avtomobilskega hladilnika in kliknite, da se povežete. V normalnih lahko napravo odkrije samodejno, kliknite gumb Dodaj.

3 Če telefon naprave ne more samodejno odkriti, kliknite Dodaj napravo.

4 Po uspešni povezavi lahko lastnik v mobilni aplikaciji vidi povezano napravo za hladilnik v avtomobilu. Prek aplikacije je mogoče izvajati različne operacije na hladilniku, kot so nastavitve temperature, upravljanje stikal itd. Hkrati aplikacija lahko v realnem času prikazuje tudi stanje delovanja hladilnika, kot so trenutna temperatura, moč baterije itd.

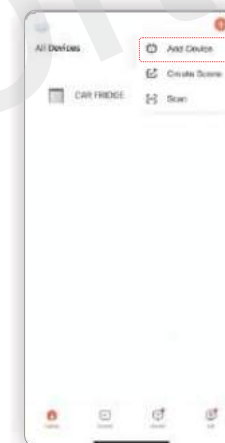
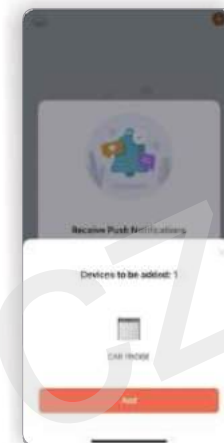

## Kako uporabljati aplikacijo?

Vnesite vmesnik za upravljanje aplikacije Bluetooth, kjer lahko vidite modro-belo barvno shemo glavne strani.

[Stran za upravljanje]

Prva stran ne prikazuje le temperature v realnem času v coni A in coni B, ampak tudi trenutni način delovanja, stopnjo zaščite baterije in napetost. Nastavite lahko tudi ciljno temperaturo cone A.

z vlečenjem srednjega jermena, temperatura cone B pa se bo spreminjala glede na temperaturo cone A. Poleg tega lahko vidimo tri funkcionalne gumbе spodaj, ki se lahko uporabijo za odklepanje/zaklepanje avtomobilskega hladilnika in odpiranje/zapiranje avtomobilskega hladilnika. Kliknite [več funkcij], da si ogledate temperaturno krivuljo avtomobilskega hladilnika in nastavite raven zaščite baterije.



[Nadzor temperature]

S pomikanjem jermena lahko nastavite zeleno temperaturo od -20 °C do 20 °C (-4 °F do 68 °F), nastavite temperaturo v coni A za hlajenje ali zamrzovanje, temperatura v coni B pa se bo spreminjala glede na spremembo v coni A.

(Opomba: Območje B avtomobilskega hladilnika je hladilno območje, minimalna temperatura pa je 0 °C/32 °F; v normalnih okoliščinah je temperaturna razlika med območjem B in območjem A od 10 °C do 15 °C (50 °F–59 °F).)



Dodavatelj/Distributor  
Sunnysoft s.r.o.  
Kovanecká 2390/1a  
190 00 Praha 9  
Česká republika  
www.sunnysoft.cz

## [Dodatne funkcije]

### 1. [Enota temperature]:

Glede na svoje osebne navade lahko izberete enoto °C ali °F.

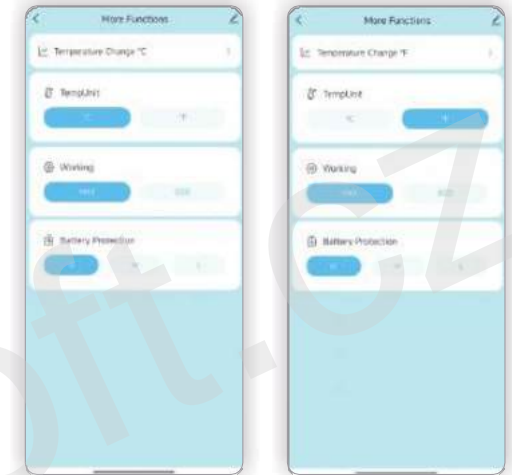

### 2. [Delovanje] :

Izberate lahko med različnimi načini delovanja. Način MAX uporablja visoko moč in omogoča hitro hlajenje. Način ECO uporablja normalno moč za varčevanje z električno energijo.

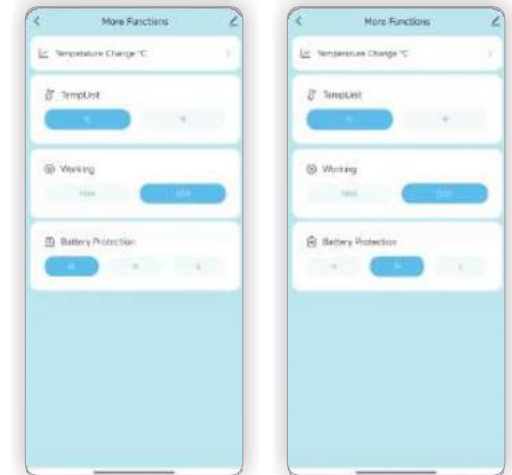

### 3. [Zaščita baterije]

Za doseganje svojega cilja lahko izberate med tremi različnimi stopnjami zaščite baterije, vključno z H, M, L.

### 4. [Druge nastavitve]

Na voljo so tudi drugi gumbi za nastavitve. Uporabniki lahko nastavijo jezik vmesnika, registrirajo račun in se prijavijo v skladu z navodili v aplikaciji. Če imate druge predloge, se lahko obrnete tudi na našo službo za poprodajne storitve prek strani za nakupovanje.

# Hladnjak za automobil

## Upute za uporabu

### Napomena!

Ova je oprema testirana i utvrđeno je da je u skladu s ograničenjima za digitalni uređaj klase B, sukladno dijelu 15 pravila FCC-a. Ta su ograničenja osmišljena kako bi pružila razumnu zaštitu od štetnih smetnji u stambenoj instalaciji. Ova oprema stvara, koristi i može zračiti energiju radiofrekvencija te, ako nije instalirana i korištena u skladu s uputama, može uzrokovati štetne smetnje radijskoj komunikaciji. Međutim, ne postoji jamstvo da se smetnje neće pojaviti u određenoj instalaciji. Ako ova oprema uzrokuje štetne smetnje radijskom ili televizijskom prijemu, što se može utvrditi isključivanjem i ponovnim uključivanjem opreme, korisniku se preporučuje da pokuša otkloniti smetnje jednim ili više sljedećih mjera:

Reorijentirajte ili premjestite prijemnu antenu.

Povećajte razmak između opreme i prijamnika.

Povežite opremu u utičnicu na drugom krugu od onog na koji je priključen prijemnik. Za pomoć se obratite prodavaču ili iskusnom radio/TV tehničaru.

Rad je podložen sljedeća tri uvjeta:

- (1) Ovaj uređaj ne smije uzrokovati štetne smetnje, i
- (2) Ovaj uređaj mora prihvatiti svu primljenu interferenciju, uključujući i onu koja može uzrokovati neželjeno djelovanje.



PROIZVEDENO U KINI

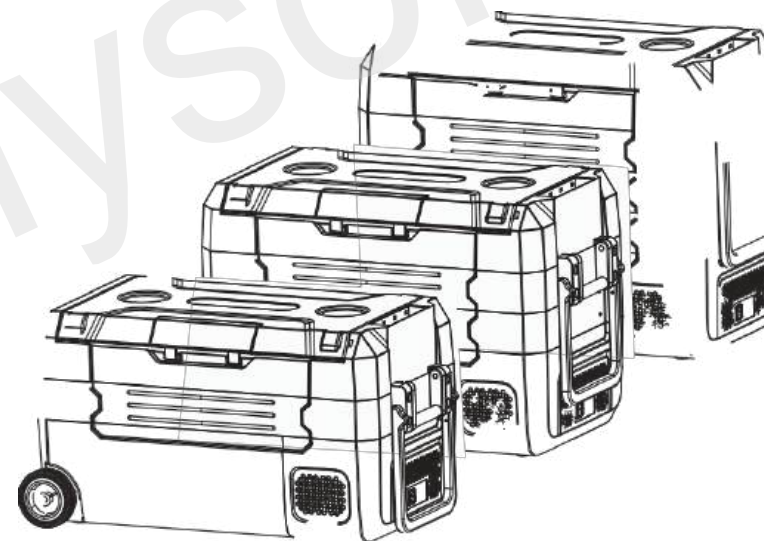

MODEL: D35/45/SIM SERIJA

**NAPOMENA:** Marka Hcalory specijalizirana je za opremu montiranu na vozila, a njezina je prodaja uglavnom koncentrirana u Sjedinjenim Američkim Državama. Poznata je po grijačima i hladnjacima montiranim na vozila. Iza nje stoji matična tvrtka KROAK, koja svoje proizvode prodaje diljem svijeta. Iako dvije marke imaju različita imena, obje uživaju izvrsnu reputaciju.

## Uvod u funkcije proizvoda

t Visokokvalitetni kompresor istosmjerne varijabilne frekvencije i pogonski modul koriste se za izgradnju visokoučinkovitog, energetski učinkovitog, stabilnog i pouzdanog mobilnog rashladnog sustava.

t Mikroračunalni inteligentni sustav upravljanja jednostavan je za rukovanje i omogućuje preciznu kontrolu temperature.

t Inovativna inteligentna funkcija dviju temperaturnih zona s mogućnošću slobodnog prebacivanja između zamrzavanja i hlađenja radi zadovoljavanja različitih potreba za pohranu.

t Kompatibilan s različitim ulaznim napajanjem, inteligentno prepoznavanje napona DC 12/24 V, zadovoljava potrebe različitih okruženja: automobila, plovila, doma, vanjskih prostora itd.

t S funkcijom detekcije napona i zaštitom pri niskom naponu, učinkovito sprječava prekomjerno pražnjenje akumulatora.

t Unutarnji spremnik izrađen je od plastičnog materijala visoke kvalitete, koji je siguran, otporan na curenje i ne upija mirise.

t Ugrađeno LED osvjetljenje, praktičnije za noćnu upotrebu. t Visokorazlučivi LED digitalni zaslon.

t Inteligentna tipke za dodirno upravljanje i funkcija zaključavanja tipkovnice za zaštitu od pogrešnog aktiviranja.

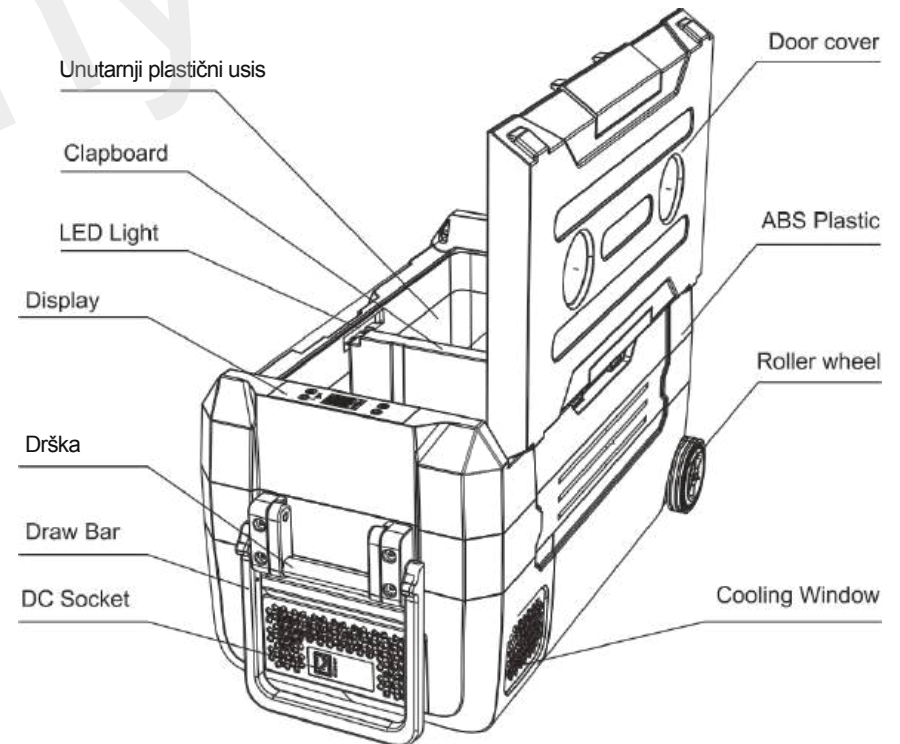

## Sigurnost proizvoda

- t Nemojte dodirivati izloženu mrežnu kabelu rukama
- t Prilikom korištenja ovog proizvoda na brodu, molimo provjerite da li su napojne linije i osigurači dovoljno nosivi
- t Ako se AC uređaj koristi u automobilu, kamp-prikolici i jahti, mora ga instalirati stručno osoblje
- t Provjerite je li priključak za napajanje ispravan
- t Ne uranjajte ovaj proizvod u vodu
- t Ne stavljajte limenke, pivo itd. u hladnjak radi zamrzavanja na niskoj temperaturi
- t Ne stavljajte nikakvu električnu opremu u hladnjak
- t Za servis održavanja potrebna je samo stručna osoba ili se obratite prodavaču
- t Ne izlažite proizvod kiši ili jakom suncu duže vrijeme
- t Nakon primitka i raspakiravanja hladnjaka, ostavite ga da stoji više od 12 sati prije upotrebe

## Mjere opreza pri uporabi

- 1 Prilikom korištenja hladnjaka, molimo postavite ga na dobro prozračenom mjestu, što pogoduje odvođenju topline. Posebno, razmak između otvora za hlađenje na strani kompresora i drugih predmeta mora biti veći od 100 mm, kako bi se spriječilo da visoka temperatura uzrokuje kvar ili utječe na rashladni učinak.
  - 2 Nemojte dugo držati vrata otvorenima. Razlika u temperaturi između unutrašnjosti i vanjšine hladnjaka uzrokovat će stvaranje leda i utjecati na učinak hlađenja.  
Ne čistite hladnjak pod vodom.
- @ Ne stavljajte hladnjak blizu izvora topline, jer će to smanjiti njegovu rashladnu učinkovitost.
- 5 Molimo koristite hladnjak na ravnoj površini, nemojte ga dugo koristiti na neravnom tlu jer to može utjecati na vijek trajanja hladnjaka i smanjiti učinkovitost hlađenja.



## Uvod u rad

Raspon upravljanja temperaturom: -20 °C - 20 °C  
Standardni raspon ulaznog napona: DC 12V / 24V, maksimalno ne prelazi DC 30V

### 1. Otvaranje i zatvaranje hladnjaka

Priključite odgovarajuće napajanje DC 12 / 24 V. Ako je hladnjak u načinu mirovanja, Simbol "----" prikazat će se u sredini zaslona nakon što hladnjak dovrši samoprovjeru. U tom trenutku pritisnite i držite tipku za uključivanje/isključivanje 2 sekunde kako biste dovršili pokretanje -up. Nakon pokretanja, zaslon će normalno prikazati trenutnu temperaturu u spremniku, način rada i druge znakove. Nakon odgode pokretanja (1 minuta unaprijed postavljeno u tvornici), hladnjak radi u radnom načinu, a kompresor započinje rad za hlađenje. Da biste isključili hladnjak, pritisnite tipku za uključivanje/isključivanje na 3 sekunde dok je kontrolna ploča otključana.

### 2. Zaključavanje i otključavanje upravljačke ploče hladnjaka

Ako je upravljačka ploča zaključana (ikona dječjeg zaključavanja u donjem desnom kutu zaslona je uključena), istovremeno pritisnite i držite tipke "gore/dolje" 3 sekunde kako biste otključali zaključavanje. Ako se 20 sekundi ne obavi nijedna radnja, automatski će se aktivirati stanje zaključavanja upravljačke ploče.

### 3. Postavljanje temperature hladnjaka

Kada je kontrolna ploča otključana, pritisnite tipku "gore/dolje" za podešavanje povećanja ili smanjenja temperature hladnjaka (skup vrijednosti temperature na zaslonu treperi kako bi prikazao trenutnu postavljenu vrijednost. Svaki put kada pritisnete tipku, temperatura se povećava ili smanjuje za 1 stupanj. Ako držite tipku, možete brzo podesiti željenu temperaturu. Ako se unutar 5 sekundi ne dogodi nikakva promjena, postavka će se automatski spremirati.

### 4. Postavite način rada kompresora

Kada je kontrolna ploča otključana, pritisnite gumb "set" kako biste slobodno prebacili način rada kompresora između "Eco" i "Max". Ako trebate brzo rashladiti na nižu temperaturu, možete koristiti način rada "MAX". Ako trebate samo hladiti ili održavati toplinu, možete postaviti način rada na "ECO" kako biste uštedjeli energiju i struju.

### 5. Postavite funkciju zaštite od niskog napona

Ovaj proizvod ima funkciju zaštite od niskog napona. Kada detektira da je napon baterije niži od postavljenog vrijednosti, automatski će isključiti kompresor kako bi spriječio prekomjerno pražnjenje koje bi moglo oštetiti bateriju ili onemogućiti normalno pokretanje automobila. U tom će se trenutku na zaslonu prikazati kod "E1". Ako se napon vrati u normalu, hladnjak će se automatski vratiti u radno stanje nakon jedne minute. tvornička postavka je "Srednje". Ako ga trebate promijeniti, slijedite sljedeće korake:

a: Otključajte kontrolnu ploču.

b: Dugo pritisnite gumb "set" na 3 sekunde, otpustite ga nakon što čujete zvuk "Di", a zatim pritisnite gumb "set" jednom. U tom trenutku na zaslonu će treptati jedna od ikona razine zaštite baterije "L, M, H", a zatim pritisnite gumb "up/down" da biste promijenili postavku.

Konkretne vrijednosti pogledajte u donjoj tablici:

Zaštita baterije	12 V isključiti	12 V Uključiti	24 V isključiti	Uključenje na 24 V
Niska razina - L	8,5 V	10,9 V	21,3 V	22,7 V
Srednja - M	10.1 V	11. 4 V	22,3 V	23,7 V
Visoka ocjena-H	11,1 V	12,4 V	24,3 V	25,7 V

#### UPOZORENJE!

1. Ako vaš hladnjak preuranjeno uđe u zaštitu baterije, to može biti zato što je napon napajanja nedovoljan i vrijednost zaštite od niskog napona postavljena previsoko, ili je ožičenje DC napajanja neispravno i ne može osigurati dovoljnu struju. Provjerite je li ožičenje napajanja ispravno i razmislite o primjerenom snižavanju razine zaštite baterije.

2. Kako ne bi došlo do utjecaja na normalno pokretanje automobila, preporučuje se postaviti razinu zaštite na "H" pri korištenju hladnjaka u vozilu.

#### 6. Funkcija jednostruke i dvostruke temperaturne zone

Ovaj proizvod ima funkciju automatskog prepoznavanja temperaturne zone. Umetanjem srednje pregrade zadana je dvostruka temperaturna zona. Lijeva zona je zamrzivačka zona, a desna zona je rashladna zona. U tom slučaju temperatura zamrzivačke zone može se podesiti. Uklanjanjem srednje pregrade stvara se jedinstvena temperaturna zona, a temperatura ovisi o stvarno postavljenoj vrijednosti.

#### Čišćenje i održavanje

Prije čišćenja potrebno je isključiti napajanje i obrisati unutarnje i vanjske površine hladnjaka krpom za čišćenje natopljenom odgovarajućom količinom vode ili deterdženta. Ne smije se prati izravno vodom kako bi se izbjeglo oštećenje električnih komponenti.

Kada se hladnjak ne koristi dulje vrijeme, potrebno je očistiti unutrašnjost i vanjštinu hladnjaka te ga održavati suhim, a također poduzeti mjere protiv vlage i prašine kako bi se spriječilo stvaranje plijesni i neugodnih mirisa unutar hladnjaka.

#### Opis koda pogreške

Kada su kompresor, modul, ventilator i senzor temperature neispravni ili je ulazni napon prenizak, na zaslonu će se pojaviti kod pogreške i kompresor će prestati raditi. Nakon otklanjanja neispravnosti isključite napajanje i ponovno ga uključite. Temperatura u hladnjaku može se normalno prikazati, a kompresor će u načinu hlađenja početi raditi nakon 1 minute.

Specifične vrijednosti pogledajte u donjoj tablici:

Greška	Problem	Rješenje
E0	Glava za mjerenje temperature je oštećen	Molimo provjerite ili zamijenite senzor temperature
E 1	Ulazni napon je prenizak	Molimo provjerite ulazni napon i prilagodite razinu zaštite baterije
E 2	Zaštita od prenapona ventilatora DC	Molimo provjerite ventilator za hlađenje
E 3	Neispravan pokret kompresora	Molimo isključite napajanje i ostavite da stoji 30 minuta
E 4	Neispravna brzina kompresora	Molimo prilagodite način rada kompresora (MAX/ECO)
E 5	Temperatura modula previsoka	Molimo premjestite hladnjak na prozračno mjesto kako biste smanjili temperaturu modula

#### Otklanjanje poteškoća

t Ako proizvod ne radi ispravno

1. Provjerite je li napajanje uključeno
2. Provjerite je li napon prenizak
3. Provjerite sve spojeve od baterije do hladnjaka radi labavosti ili lošeg kontakta
4. Provjerite osigurač
5. Provjerite je li hladnjak uključen
6. Provjerite je li temperatura postavljena previsoko

Ako je , performanse hladnjaka su loše

1. U hladnjak je stavljeno previše hrane
2. Temperatura hrane u hladnjaku je previsoka
3. Vrata nisu pravilno zatvorena
4. Je li brtva na vratima (brtveni prsten) oštećena
5. Je li ventilacija oko hladnjaka dobra
6. Temperatura okoline je previsoka
7. Neispravno podešavanje temperature

t **Možete čuti zvuk "tekuće vode" u hladnjaku.** To je normalno.

Uzrokovano je protokom rashladnog sredstva

### † Kada se hladnjak uključi, zvuk je glasan

1. Provjerite je li hladnjak postavljen na ravnu vodoravnu površinu za uporabu
2. Provjerite vibriraju li okolni predmeti
3. U trenutku pokretanja kompresora, kada motor prelazi iz mirovanja u visoku brzinu, zvuk će biti malo glasniji. Nakon što se brzina stabilizira, zvuk će se smanjiti. To je normalna pojava.

### † Postoje kapljice vode oko kućišta ili brtve vrata

Normalno je da se vlaga u vlažnom zraku pretvori u kapljice vode pri kontaktu s hladnijim kućištem









### Tehnički parametar

Model	D35M	D45M	DSSM
Naponski ulaz	12V/24V		
Ulaz adaptera	100-240Vac 50/60Hz		
Raspon upravljanja temperaturom	-20<C-20<C		
Kriogen	R 600a		
Izolacijski materijal	poliesterska pjena		
Nominalna snaga	45 W		
Nominalna struja	3,75 A / 1,875 A		
Neto težina	13,4 kg	14,1 kg	15,3 kg
Dimenzije proizvoda (D "Š " V) mm	691*390*373	691*390*443	691*390*513

#### Standardna lista

pakiranja 1 "Hladnjak  
za automobil  
1" DC kabel  
1" AC kabel i adapter

### Preporuke za optimalnu temperaturu skladištenja

	Destilirana voda	5 °C
	Pića	5 °C
	Svježi sok	8-10 C
	Crveno vino	13 C
	Voće	5-8 C
	Povrće	3-10 %
	Pripremljena hrana	4 °C
	Morski plodovi	-3°C
	Meso	-18 %
	Zamrznuta hrana	-18 %

### Servis i jamstvo nakon prodaje

Od datuma kupnje, u slučaju bilo kakvih problema s kvalitetom, jamstveni rok uređaja iznosi 1 godinu, a jamstveni rok kompresora iznosi 3 godine. Sljedeći slučajevi neće biti pokriveni besplatnim jamstvom:

- Oštećenja nastala nepravilnom upotrebom neće biti pokrivena jamstvom (ako su dijelovi ili komponente kupljeni od drugih proizvođača, što je dovelo do kvara, jamstvo postaje nevažeće).
- Namjerna oštećenja.
- Kvar ili oštećenje uzrokovano nepoštivanjem upozorenja navedenih u uputama za rukovanje.
- Kvar ili oštećenje uzrokovano neovlaštenim rastavljanjem bez dopuštenja proizvođača.
- Šteta uzrokovana događajima više sile (kao što su potres ili požar itd.).
- Jamstvo neće pokriti gubitak predmeta u zamrzivaču.
- Jamstvo neće pokriti osigurače, konektore, utičnice i ručke, itd.

### Kontaktirajte nas

Ako tijekom uporabe imate bilo kakvih pitanja, obratite se našoj korisničkoj službi u trgovini u kojoj ste kupili proizvod i navedite broj svoje narudžbe. Odgovorit ćemo na vaš upit u roku od 24 sata.

## Upute za rad aplikacije

Ako ste kupili verziju s Bluetoothom, možete upravljati hladnjakom u automobilu putem aplikacije (ako niste sigurni podržava li proizvod koji ste kupili Bluetooth, možete pitati naše osoblje poslijeprodajne službe putem stranice za kupnju).

### Kako preuzeti aplikaciju?

Uključite Bluetooth i Wi-Fi funkciju na mobilnom telefonu, zatim otvorite trgovinu mobilnih aplikacija i preuzmite te instalirajte aplikaciju Tuya Smart. Kliknite na aplikaciju Tuya Smart na vašem telefonu.



### Kako spojiti hladnjak u automobilu?

1 Hladnjak u automobilu je priključen na napajanje, a na zaslonu treperi Bluetooth ikona.



2 Uključite Bluetooth funkciju na svom telefonu i dopustite telefonu da započne pretraživanje obližnjih Bluetooth uređaja. U rezultatima pretraživanja pronađite Bluetooth naziv automobilskog hladnjaka i kliknite na povezivanje. U normalnim okolnostima uređaj se može automatski otkriti, kliknite gumb Dodaj uređaj.

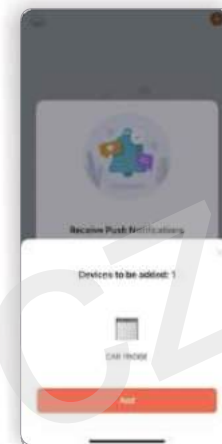

3 Ako telefon ne može automatski otkriti uređaj, kliknite na Dodaj uređaj

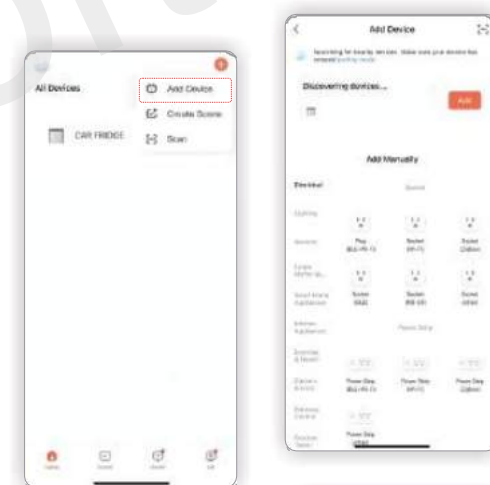

4 Nakon uspješne veze, vlasnik može vidjeti priključeni hladnjak za automobil u mobilnoj aplikaciji. Putem aplikacije mogu se obavljati razne radnje na hladnjaku, kao što su podešavanje temperature, upravljanje prekidačem itd. Istovremeno, aplikacija može prikazati i status rada hladnjaka u stvarnom vremenu, kao što su trenutna temperatura, stanje baterije itd.

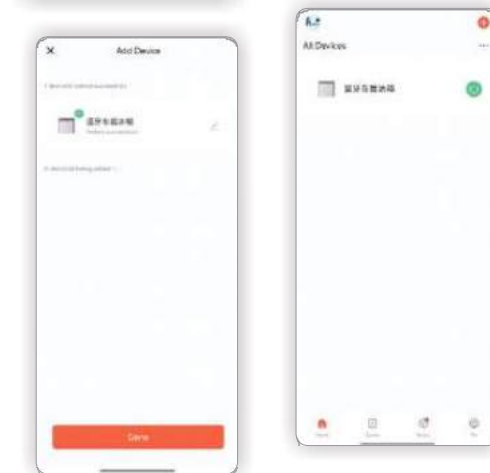

## Kako koristiti aplikaciju?

Uđite u sučelje za upravljanje Bluetooth aplikacijom i vidjet ćete glavnu stranicu u plavo-bijeloj shemi boja.

[Stranica za upravljanje]

Prva stranica ne samo da prikazuje trenutnu temperaturu zone A i zone B, već i trenutni način rada, razinu zaštite baterije i napon. Također možemo postaviti ciljanu temperaturu zone A

povlačenjem središnje remenice, temperatura zone B promijenit će se u skladu s temperaturom zone A. Osim toga, u nastavku vidimo tri gumba s funkcijama koje se mogu koristiti za otključavanje/zaključavanje hladnjaka u automobilu te otvaranje/zatvaranje hladnjaka. Kliknite [više funkcija] da biste vidjeli krivulju temperature hladnjaka u automobilu i postavili razinu zaštite baterije.



[Kontrola temperature]

Klizanjem remenice možete postići bilo koju željenu temperaturu od -20°C do 20°C (-4°F do 68°F), postaviti temperaturu u zoni A za hlađenje ili smrzavanje, a temperatura u zoni B će se promijeniti s promjenom u zoni A.

(Napomena: Područje B hladnjaka za automobile je rashlađeno područje, a minimalna temperatura je 0 °C/32 °F; u normalnim okolnostima temperaturna razlika između zone B i zone A iznosi 10 °C do 15 °C (50 °F–59 °F).)



Dodavatelj/Distributor  
Sunnysoft s.r.o.  
Kovanecká 2390/1a  
190 00 Praha 9  
Česká republika  
www.sunnysoft.cz

## [Dodatne funkcije]

### 1. [Jedinica temp.] :

Možete odabrati jedinicu °C ili °F prema svojim osobnim navikama.

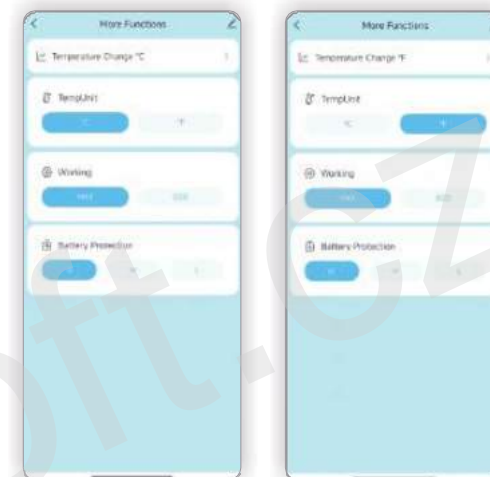

### 2. [Rad] :

Možete odabrati između 2 različita načina rada. MAX način rada koristi visoku snagu i omogućuje brzo hlađenje. ECO način rada koristi normalnu snagu za uštedu električne energije.

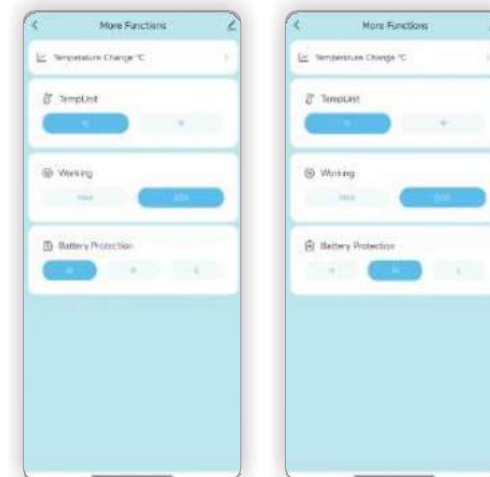

### 3. [Zaštita baterije]

Možete odabrati jednu od tri različite razine zaštite baterije za postizanje svog cilja, uključujući H, M i L.

### 4. [Ostala podešavanja]

Imamo i druge tipke za postavke. Korisnici mogu postaviti informacije o sučelju na jezik koji im treba, registrirati račun i prijaviti se prema uputama u aplikaciji. Ako imate druge prijedloge, možete se obratiti i našoj službi za korisnike nakon prodaje putem stranice za kupovinu.