

NIIMBOT

Návod k použití

Smart Tiskárna štítků



NIIMBOT D11_H

01

Obsah balení

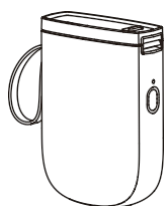

Tiskárna štítků *1



Role papíru na štítky *1



Kabel USB typu C *1

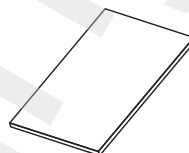

Návod k použití *1

02

Popis produktu

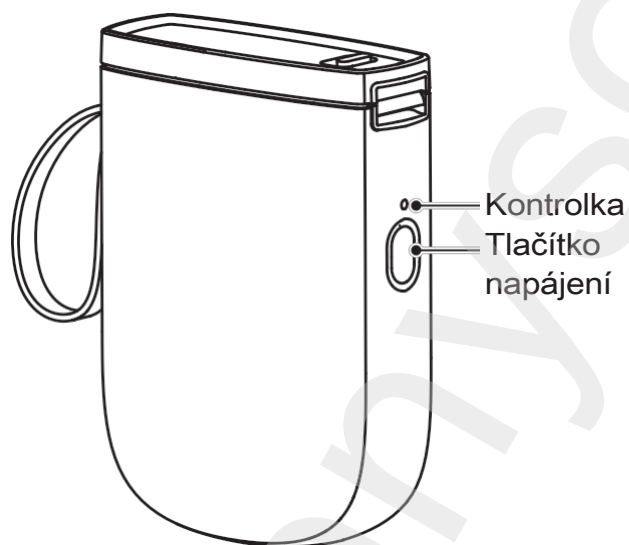

Popis funkcí tlačítek

Ovládání	Funkce
Dlouhé stisknutí po dobu 2–3 sekundy	Zapnutí/vypnutí
Jedno stisknutí	Nastavení na „Nepodávat papír“, „Vytisknout aktuální “ nebo „Historie tisku“ v aplikaci
Dvojitě stisknutí	Tisk zkušební stránky

Popis kontrolky

Barva	Stav	Popis
Modrá	Svíí nepřetržitě	Zapnuto, ale není připojeno
	Rychle bliká	Aktualizace firmwaru
Zelená	Svíí	Připojeno přes Bluetooth
	Rychlé blikání	Tisk
Červená	Svíí nepřetržitě	Porucha zařízení

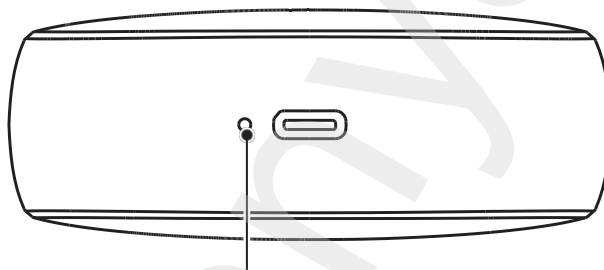

Indikátor napájení

03

Návod k obsluze



- 1 Stiskněte a podržte tlačítko napájení po dobu tří sekund, aby se tiskárna zapnula.

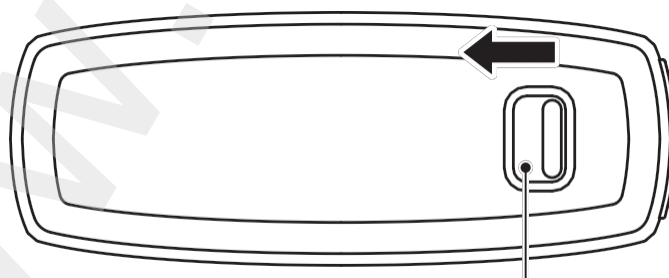

Otevření přihrádky Posuňte

- 2** Posuňte zásuvku doleva, aby se otevřela.

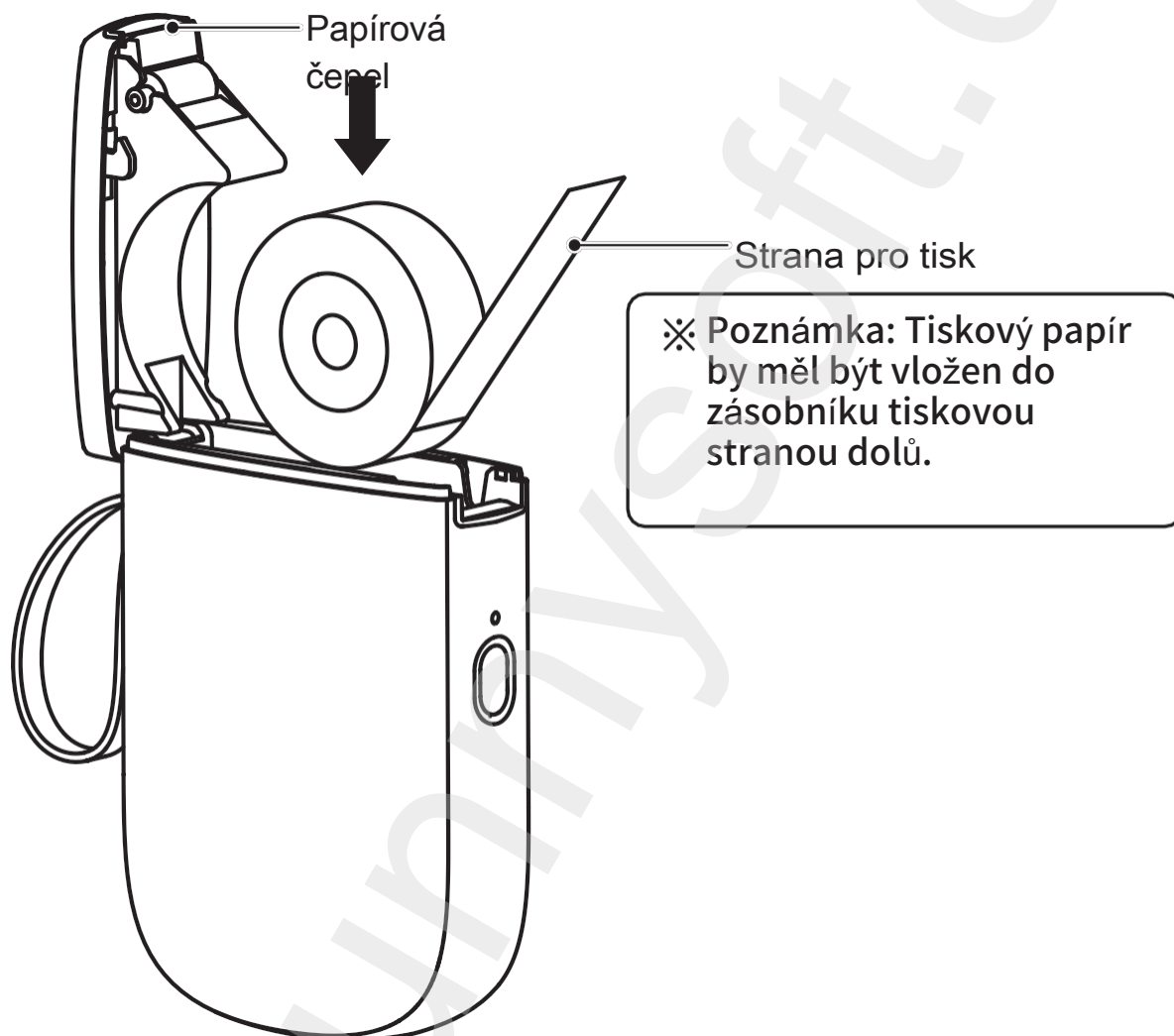

- 3** Vložte tiskový papír do zásobníku tak, aby strana pro tisk směřovala dolů a první štítek vyčníval z otvoru pro odtrhávání, a poté zásobník zavřete.

04

Instalace aplikace

- 1 Před použitím tiskárny si prosím nainstalujte aplikaci NIIMBOT z Google Play nebo App Store.



NIIMBOT

Aplikace pro návrh a tisk
snadné stažení a použití



※ Více informací najdete v aplikaci NIIMBOT.



- 2 Stáhněte si aplikaci NIIM a získejte další vzory štítků pro domácnost.



NIIM

Aplikace pro návrh a tisk
snadné stažení a použití



05

Připojení a tisk

- 1 Otevřete aplikaci NIIMBOT a zapněte Bluetooth na svém telefonu.

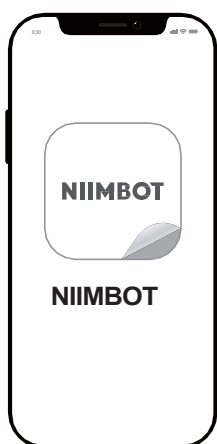

Zapněte Bluetooth

- 2 Na domovské obrazovce klepněte na Připojit tiskárnu štítků. Poté vyberte model zařízení.
✘ Upozornění: Pokud je vyžadován PIN kód, zadejte 0000 nebo 1234.
- 3 Po připojení klepněte na záložce Domů na „Aktuální šablona štítku“ a otevřete editor štítků.

06

Údržba

06-1 Nabíjení

- Ujistěte se, že je produkt i vaše ruce suché; zapojte kabel Micro USB do nabíjecího portu, připojte jej k napájecímu adaptéru (prodává se samostatně) a zapněte napájení.
- Když je baterie téměř vybitá, kontrolka bliká červeně. Pokud budete pokračovat v tisku s vybitou baterií, tiskárna se vypne. Chcete-li pokračovat v tisku, nabijte baterii.
- Plné nabití baterie trvá 1–2 hodiny.
- Pro zajištění normální funkce baterie ji nabíjejte alespoň jednou za 2 až 3 měsíce.



Z důvodu prodloužení životnosti baterie se tisk během nabíjení nedoporučuje.

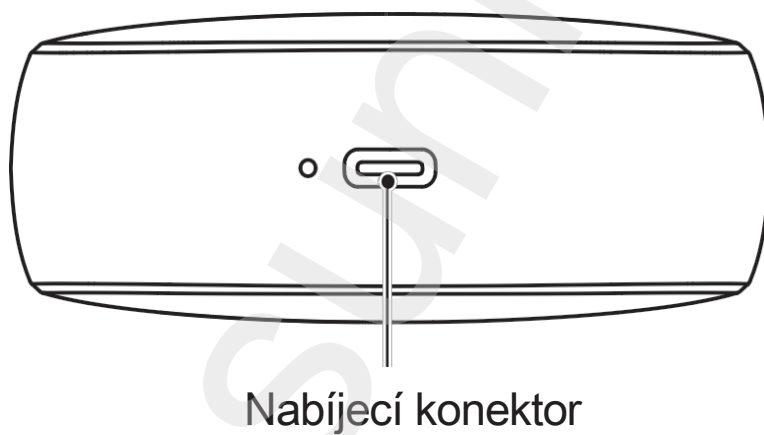
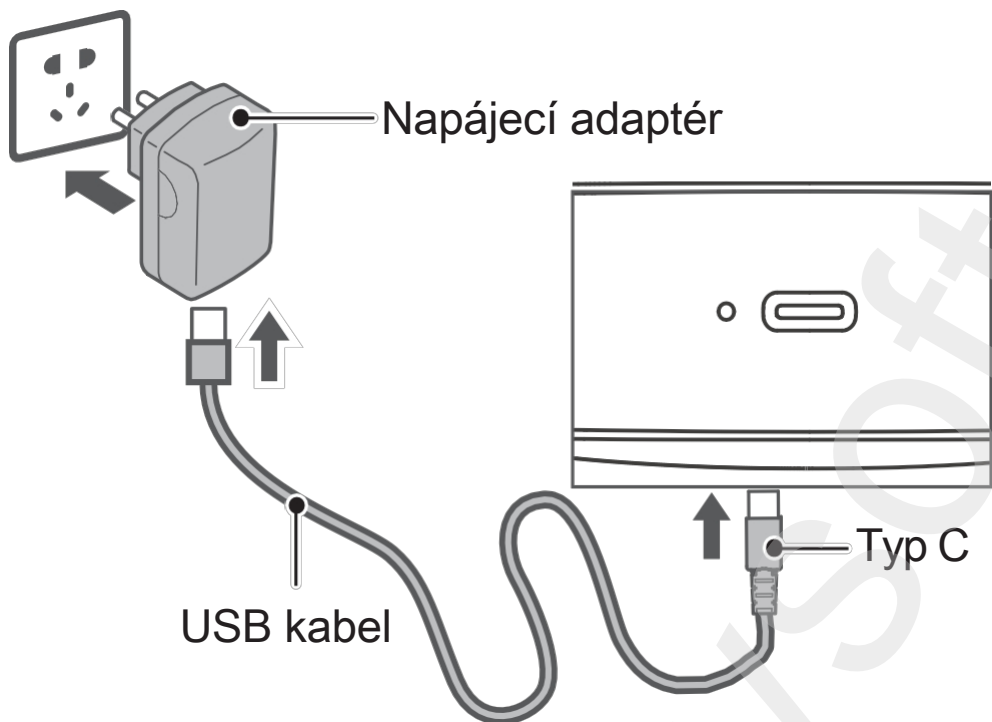

06-2 Čištění tiskové hlavy a válce

Pokud dojde k jedné z následujících situací, vyčistěte tiskovou hlavu a váleček:

- Nesprávný tisk.
- Hluk při navíjení papíru.
- Cizí předměty na tiskové hlavě.

Vyčistěte tiskovou hlavu a váleček podle následujících pokynů:

- ① Vypněte napájení tiskárny;
- ② Otevřete zásobník papíru a najděte tiskovou hlavu (viz obrázek). Pokud jste nedávno tiskli, počkejte, až tisková hlava zcela vychladne;
- ③ Otočte válečkem a pomocí vatové tyčinky namočené v alkoholu (měla by být suchá) setřete prach a skvrny z jeho povrchu;
- ④ Pomocí vatové tyčinky namočené v alkoholu (musí být suchá) nebo čisticího pera na tiskovou hlavu setřete prach a nečistoty z tiskové hlavy.
- ⑤ Počkejte 5–10 minut, až se alkohol zcela odpaří, a poté zavřete přihrádku na papír.

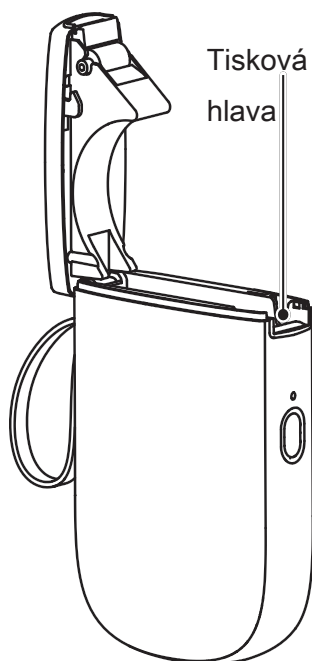

※ Upozornění

- ① Ujistěte se, že je zařízení během čištění vypnuté;
- ② Nedotýkejte se tiskové hlavy rukou ani kovovými předměty; nepoškrábejte tiskovou hlavu, váleček ani povrch snímače nástroji, jako jsou pinzety;
- ③ K čištění tiskové hlavy nebo válečku nepoužívejte benzín, aceton ani jiná organická rozpouštědla;
- ④ Před zapnutím napájení a pokračováním v tisku počkejte, až se alkohol zcela odpaří;
- ⑤ Udržujte povrch snímače vždy čistý.

Dotazy

Otázka: Musím povolit oprávnění k získání informací o poloze?

Odpověď: Vzhledem k požadavkům systému Android je nutné povolit polohu, abyste mohli zapnout Bluetooth.

Q: Co je to PIN kód?

Odpověď: V systému Android je většina výchozích PIN kódů „0000“; za zvláštních okolností je to „1234“ nebo 16 nul (0000000000000000).

Otázka: Co mám dělat, když tiskárnu nemohu najít?

- A :**
1. Ujistěte se, že je na vašem telefonu zapnutý Bluetooth;
 2. Restartujte zařízení nebo aplikaci a zkuste vyhledávání znovu;
 3. Vypněte Bluetooth na telefonu a poté jej znovu zapněte.

Q : Co dělat, pokud se připojení přes Bluetooth nezdaří?

- Odpověď:**
1. Restartujte zařízení nebo aplikaci a zkuste vyhledávání znovu;
 2. Vypněte Bluetooth na svém telefonu a poté jej znovu zapněte.

Otázka: Co dělat, když není tisk jasný?

- A:**
1. Ujistěte se, že používáte štítkový papír NIIMBOT;
 2. Jednou stiskněte tlačítko napájení a vytiskněte jednu stránku, poté tiskněte znovu;
 3. Dvakrát stiskněte tlačítko napájení, aby se vytiskla zkušební stránka, a poté pošlete fotografii zkušební stránky našemu týmu podpory.

Q : Co mám dělat, když stisknu tlačítko „tisk“, ale nic se nevytiskne a tiskárna vydává „klik-klik“ zvuk?

A : 1. Zkontrolujte, zda je papír na štítky správně vložen; papír na štítky by měl vyčnívat 0,5 cm z zařízení;
2. Zkontrolujte, zda není papír na štítky nebo termotransferová páska vyčerpaná. Pokud ano, vyměňte je.

Q : Co mám dělat, když se tisk náhle zastaví?

Odpověď: Postupujte podle chybové zprávy v aplikaci.

Q : Co dělat, když je tisk posunutý?

A : 1. Zkontrolujte, zda velikost papíru na štítky odpovídá šablonám v aplikaci.
2. Upravte posun tisku pomocí funkce úprav v aplikaci.

Otázka: Co dělat, když se papír neodvíjí správně?

A : 1. Zkontrolujte, zda se na senzoru podavače papíru nenachází papír na štítky nebo cizí předměty;
2. Zkontrolujte, zda velikost štítkového papíru odpovídá velikosti šablony v aplikaci;
3. Zkontrolujte, zda je typ papíru v šabloně nastavení správný;
4. Pokud jsou všechny výše uvedené možnosti vyloučeny, jedná se o poruchu sondy; kontaktujte prosím náš tým podpory.



07

Bezpečnostní opatření

Prohlášení

Aby bylo zajištěno správné fungování zařízení a vaše bezpečnost, přečtěte si prosím před použitím tohoto produktu pečlivě všechny pokyny a varování v tomto návodu.

*Varování

 <p>Produkt nerozebírejte bez povolení. Rozebrané výrobky nelze vrátit ani vyměnit.</p>	 <p>Produkt neotírejte žíravými chemikáliemi nebo čistícími čistícími prostředky.</p>	 <p>Nepoužívejte výrobek v blízkosti míst s hořlavými produkty, jako jsou čerpací stanice nebo sklady paliv.</p>
--	--	--

1. Uchovávejte výrobek a příslušenství mimo dosah dětí, nebo je používejte pod dohledem a vedením dospělé osoby;
2. Okamžitě vypněte napájení, pokud se do výrobku dostane voda;
3. V případě jakékoli poruchy produktu okamžitě vypněte napájení;
4. Pokud chcete použít napájecí adaptér, vždy používejte takový, který je bezpečný, vyhovuje předpisům a je kompatibilní;
5. Produkt nerozebírejte za účelem výměny baterie. Nesprávná manipulace může způsobit výbuch;
6. Baterie obsahuje speciální ochranný obvod a zařízení, prosím, nerozebírejte baterii bez oprávnění, jinak může dojít ke zkratu nebo úniku. Pokud se elektrolyt dostane do očí, okamžitě je vypláchněte vodou a vyhledejte lékařskou pomoc;
7. Nevystavujte výrobek a napájecí adaptér vysokým teplotám nebo vysoké vlhkosti. Nevkládejte je do vody, jinak může dojít ke zkratu a baterie se může zahřát, kouřit, zdeformovat, poškodit nebo dokonce explodovat;
8. Pokud z produktu nebo napájecího adaptéru vychází kouř nebo zápach, okamžitě odpojte napájecí adaptér a vyhněte se popáleninám.

***Důležité**

1. Používejte papír s označením NIMBOT, abyste předešli problémům s kvalitou tisku nebo poškození tiskové hlavy;
2. Produkt je vybaven vestavěnou dobíjecí baterií. Nevhazujte jej do ohně ani jej nezahřívejte. Nenabíjejte jej, nepoužívejte ani neskladujte na horkém místě, protože by mohlo dojít k přehřátí, požáru nebo výbuchu.

***Upozornění**

1. Pokud tento produkt skladujete po delší dobu, dobíjejte jej každé 3 měsíce, jinak může dojít k selhání baterie nebo dokonce k jejímu vytečení, což může způsobit poškození produktu;
2. Tento produkt používejte v normálním prostředí; vysoké nebo nízké teploty mohou způsobit problémy, jako je nižší kvalita tisku.

Zvláštní upozornění

Společnost Wuhan Jingchen Intelligent Identification Technology Ltd. nese výhradní odpovědnost za revizi a výklad tohoto manuálu a snaží se zajistit správnost jeho obsahu. Vzhledem k technologickým vylepšením se produkty mohou změnit bez předchozího upozornění. Obrázky produktů, příslušenství a aplikace v tomto manuálu slouží pouze pro ilustrační účely a mohou se lišit od skutečných produktů.

08

Technické parametry

Produkt	Tiskárna štítků	Model	NIIMBOT D11_H
Rozměry	109 × 78 × 30 mm	Hmotnost	199 g
Doba nabíjení	1–2 hodiny	Vstup	5 V DC, 2 A
Kapacita baterie	1500 mAh	Způsob tisku	Termální tisk
Rozlišení tisku	300 dpi	Šířka tisku	12 mm
Připojení	Bluetooth	Nabíjení	Typ C
Vysílací výkon	4 dBm (maximální)	Provozní teplota	5 °C – 40 °C

Dodavatel/Distributor
Sunnysoft s.r.o.
Kovanecká 2390/1a
190 00 Praha 9
Česká republika
www.sunnysoft.cz

NIIMBOT

Gebrauchsanweisung

Intelligent Etikettendrucker



NIIMBOT D11_H

01

Packungsinhalt

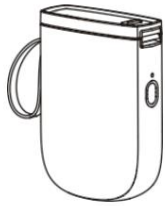

Etikettendrucker *1



Etikettenpapierrolle *1



USB-Typ-C-Kabel *1

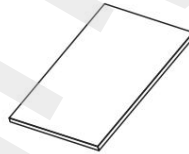

Gebrauchsanweisung *1

02

Produktbeschreibung

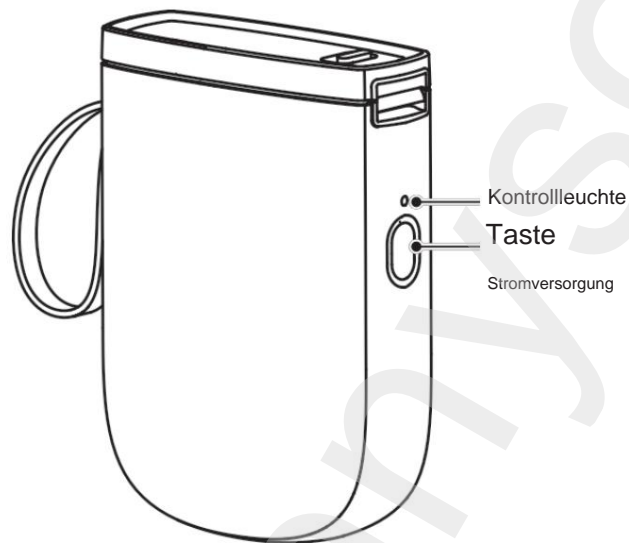

Beschreibung der Tastenfunktionen

Kontrolle	Funktion
Langes Drücken für 2–3 Sekunden	Ein-/Ausschalten
Einmal drücken	Einstellung auf „Kein Papier einziehen“, „Drucken“ aktueller " oder "Druckverlauf" in der Anwendung
Doppelklicken Sie	auf „Testseite drucken“.

Beschreibung der Kontrollleuchte

Farbe	Zustand	Beschreibung
Blau	Leuchtet , aber nicht verbunden	
	Blinkt schnell	Firmware-Update
Grün	Es glänzt	Verbindung via Bluetooth
	Schnelles Blinken Drucken	
Rot	Dauerhaft leuchtende Gerätestörung	

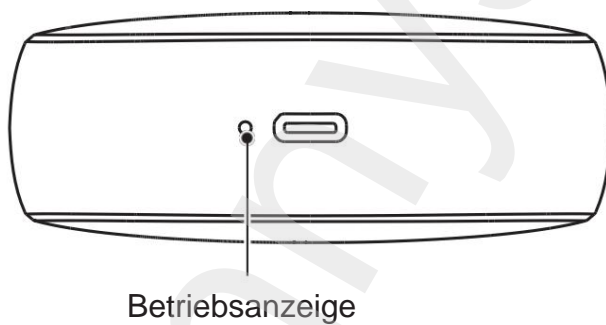

03

Bedienungsanleitung

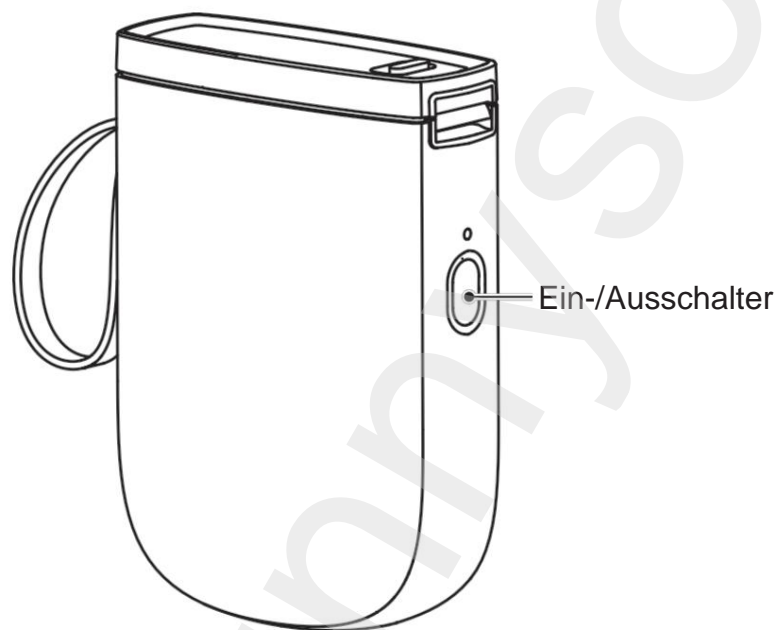

- 1 Zum Einschalten des Druckers den Netzschalter drei Sekunden lang gedrückt halten.

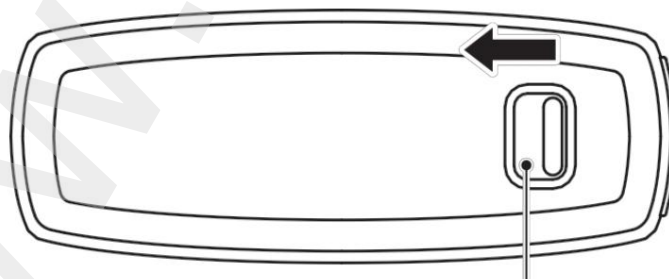

Zum Öffnen des Fachs Schieben

- 2 Schieben Sie die Schublade nach links, um sie zu öffnen.

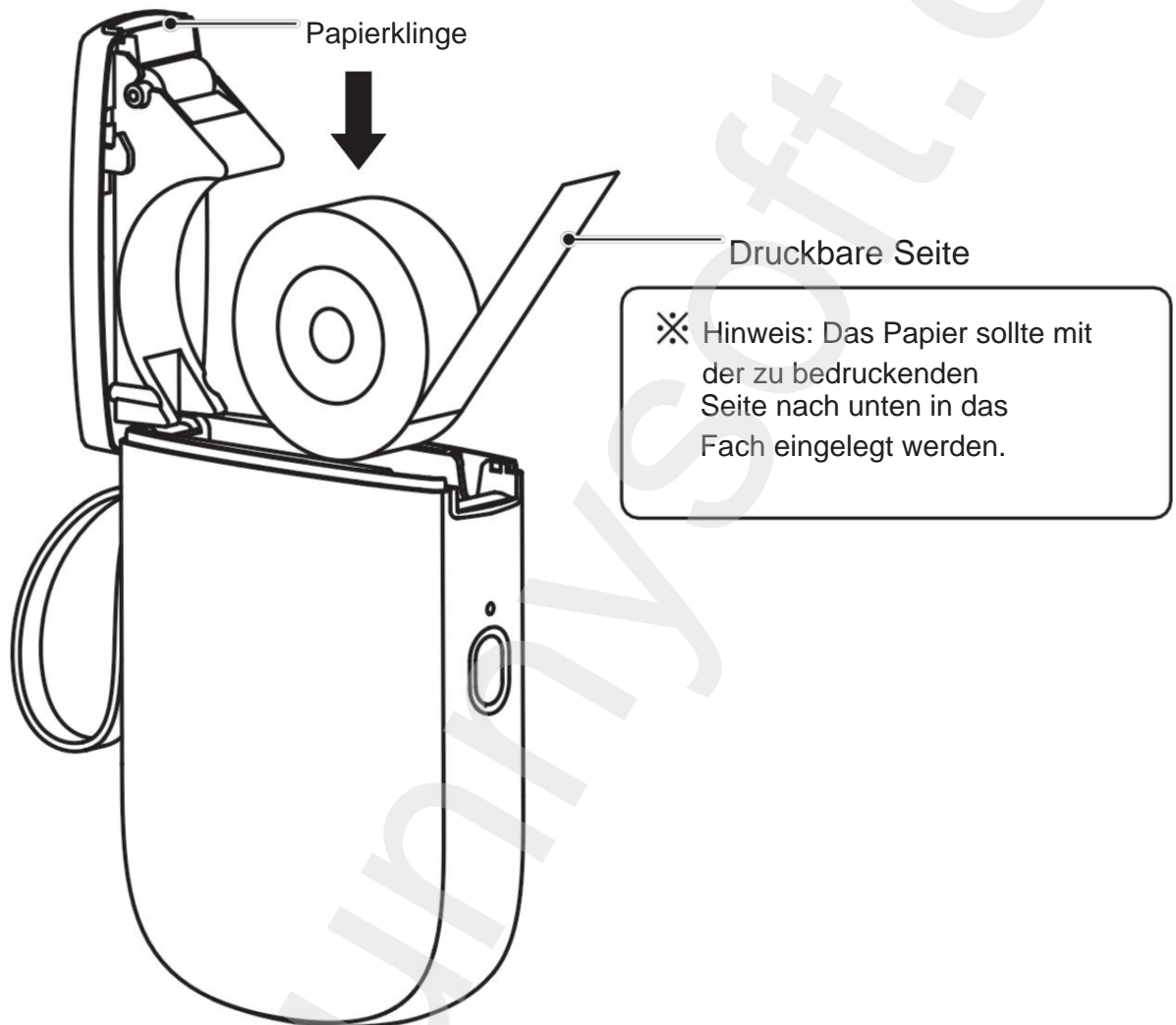

- 3 Legen Sie das Papier mit der bedruckten Seite nach oben in das Fach ein. Die bedruckte Seite zeigt nach unten und das erste Etikett ragt heraus. Abreißen und dann die Schale schließen.

04

Installation der Anwendung

- 1 Bitte installieren Sie vor der Verwendung des Druckers die NIIMBOT-App aus dem Google Play Store oder dem App Store.



NIIMBOT

Design- und Druck-App – einfach
herunterzuladen und zu verwenden



✂ Weitere Informationen finden Sie in der NIIMBOT-Anwendung.



- 2 Laden Sie die NIIM-App herunter, um weitere Etikettendesigns für den Haushalt zu erhalten.



NIIM

Design- und Druck-App – einfach
herunterzuladen und zu verwenden



05

Verbinden und Drucken

- 1 Öffnen Sie die NIIMBOT-App und schalten Sie Bluetooth auf Ihrem Telefon ein.

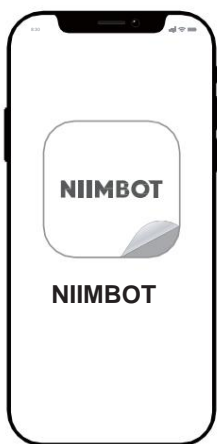

Bluetooth aktivieren

- 2 Tippen Sie auf dem Startbildschirm auf „Etikettendrucker verbinden“. Wählen Sie anschließend Ihr Gerätemodell aus.
✂ Hinweis: Falls eine PIN erforderlich ist, geben Sie 0000 oder 1234 ein.
- 3 Sobald die Verbindung hergestellt ist, klicken Sie auf der Registerkarte „Startseite“ auf „Aktuelle Etikettenvorlage“, um den Etiketteneditor zu öffnen.

06

Wartung

06-1 Laden

- Stellen Sie sicher, dass das Produkt und Ihre Hände trocken sind; stecken Sie das Micro-USB-Kabel in den Ladeanschluss, verbinden Sie es mit dem Netzteil (separat erhältlich) und schalten Sie das Gerät ein.
- Bei niedrigem Akkustand blinkt die Kontrollleuchte rot. Wenn Sie bei niedrigem Akkustand weiterdrücken, schaltet sich der Drucker aus.
Laden Sie den Akku auf, um mit dem Drucken fortfahren zu können.
- Es dauert 1-2 Stunden, bis der Akku vollständig aufgeladen ist.
- Um eine normale Batteriefunktion zu gewährleisten, laden Sie die Batterie mindestens einmal alle 2 bis 3 Monate auf.



Um die Batterielebensdauer zu verlängern, wird vom Drucken während des Ladevorgangs abgeraten.

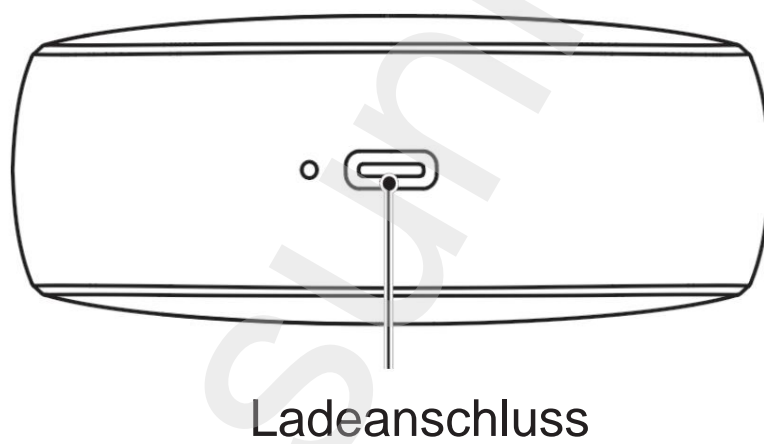
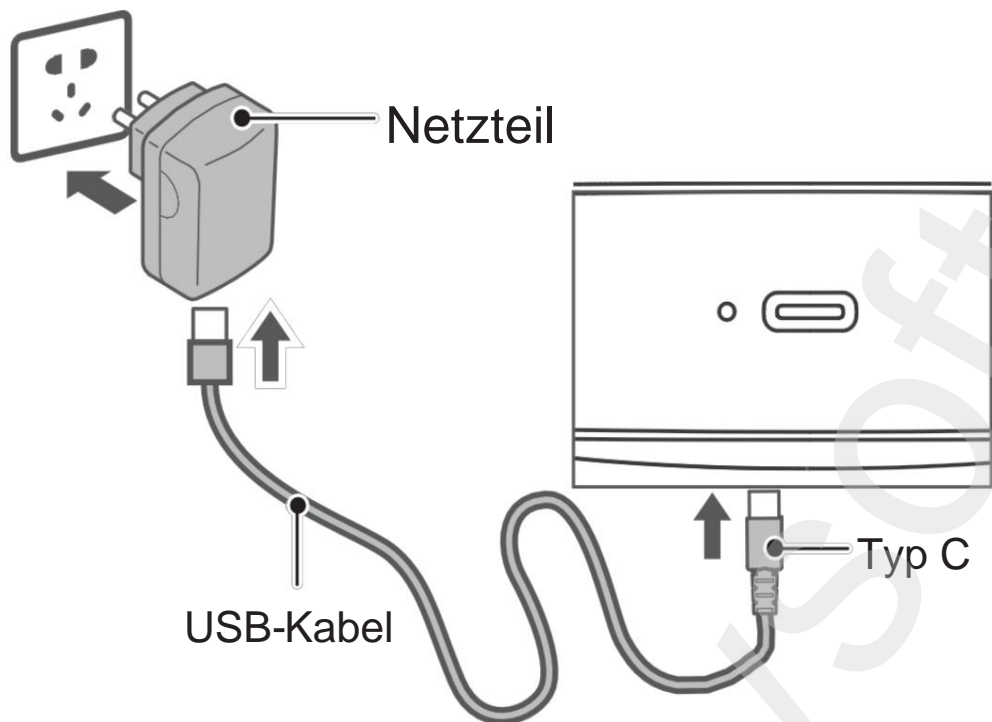

06-2 Reinigung des Druckkopfs und der Walze

Wenn einer der folgenden Fälle eintritt, reinigen Sie den Druckkopf und die Walze:

- Druckfehler.
- Geräusche beim Aufnehmen von Papier.
- Fremdkörper auf dem Druckkopf.

Reinigen Sie den Druckkopf und die Walze gemäß den folgenden Anweisungen:

• Schalten Sie den Drucker aus;

• Öffnen Sie das Papierfach und suchen Sie den Druckkopf (siehe Abbildung).

Wenn Sie vor Kurzem gedruckt haben, warten Sie, bis der Druckkopf vollständig abgekühlt ist;

• Drehen Sie die Walze und wischen Sie Staub und Flecken mit einem in Alkohol getauchten Wattestäbchen (sie sollte trocken sein) von ihrer Oberfläche ab;

• Verwenden Sie ein in Alkohol getauchtes Wattestäbchen (muss trocken sein) oder einen Druckkopfreinigungstift, um Staub und Schmutz vom Druckkopf abzuwischen.

• Warten Sie 5-10 Minuten, bis der Alkohol vollständig verdunstet ist, und schließen Sie dann das Papierfach.

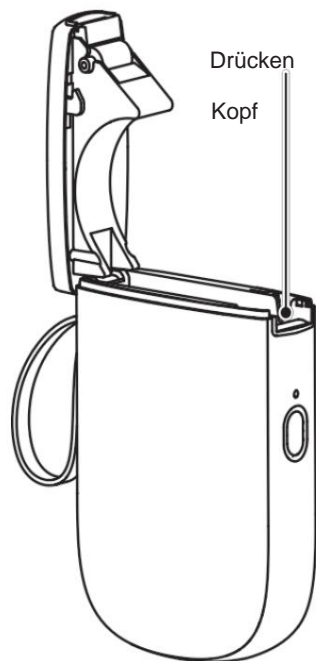

✘ Beachten

- ÿ Stellen Sie sicher, dass das Gerät während der Reinigung ausgeschaltet ist;
- ÿ Berühren Sie den Druckkopf nicht mit den Händen oder mit Metallgegenständen;
zerkratzen Sie den Druckkopf, die Walze oder die Sensoroberfläche nicht mit Werkzeugen wie z. B. einer Pinzette;
- ÿ Verwenden Sie zum Reinigen des Druckkopfes oder der Walze kein Benzin, Aceton oder andere organische Lösungsmittel;
- ÿ Warten Sie, bis der Alkohol vollständig verdunstet ist, bevor Sie den Strom einschalten und mit dem Drücken fortfahren;
- ÿ Die Sensoroberfläche sollte stets sauber sein.

Anfragen

F: Muss ich die Berechtigung erteilen, Standortinformationen abzurufen?

Antwort: Aufgrund der Android-Systemanforderungen müssen Sie die Standortbestimmung aktivieren, um Bluetooth einzuschalten.

F: Was ist ein PIN-Code?

Antwort: Bei Android lautet die Standard-PIN meist "0000"; in Ausnahmefällen ist sie "1234" oder 16 Nullen (0000000000000000).

F: Was soll ich tun, wenn ich meinen Drucker nicht finden kann?

- A: 1. Stellen Sie sicher, dass Bluetooth auf Ihrem Telefon eingeschaltet ist;
2. Starten Sie das Gerät oder die App neu und versuchen Sie die Suche erneut;
 3. Schalten Sie Bluetooth auf Ihrem Telefon aus und anschließend wieder ein.

F: Was tun, wenn die Bluetooth-Verbindung fehlschlägt?

- Antwort: 1. Starten Sie das Gerät oder die App neu und versuchen Sie es erneut mit der Suche;
2. Schalten Sie Bluetooth auf Ihrem Telefon aus und anschließend wieder ein.

Frage: Was tun, wenn der Druck unleserlich ist?

- A: 1. Stellen Sie sicher, dass Sie NIIMBOT-Etikettenpapier verwenden;
2. Drücken Sie einmal den Netzschalter, um eine Seite zu drucken.
dann erneut drücken;
 3. Drücken Sie den Netzschalter zweimal, um zu drucken.
Erstellen Sie eine Testseite und senden Sie anschließend ein Foto der Testseite an unser Support-Team.

F: Was soll ich tun, wenn ich auf die Schaltfläche „Drucken“ drücke, aber nichts gedruckt wird?

Macht der Drucker ein „Klick-Klick“-Geräusch?

A: 1. Prüfen Sie, ob das Etikettenpapier korrekt eingelegt ist; das Etikettenpapier sollte 0,5 cm aus dem Gerät herausragen;

2. Prüfen Sie, ob das Etikettenpapier oder das Thermotransferpapier nicht Das Klebeband ist verschlissen. Ersetzen Sie es gegebenenfalls.

F: Was soll ich tun, wenn der Druckvorgang plötzlich stoppt?

Antwort: Befolgen Sie die Fehlermeldung in der App.

F: Was ist zu tun, wenn der Druckvorgang verschoben wird?

A: 1. Prüfen Sie, ob die Größe des Etikettenpapiers mit den Vorlagen übereinstimmt. Anwendung.

2. Passen Sie den Druckversatz mithilfe der Bearbeitungsfunktion in der Anwendung an.

Frage: Was tun, wenn sich das Papier nicht richtig abwickelt?

A: 1. Prüfen Sie, ob sich Etikettenpapier oder Fremdkörper auf dem Papiereinzugssensor befinden;

2. Prüfen Sie, ob die Größe des Etikettenpapiers mit der Vorlagengröße in der Anwendung übereinstimmt;

3. Prüfen Sie, ob die Papiersorte in der Einstellungsvorlage korrekt ist;

4. Sollten alle oben genannten Optionen ausgeschlossen sein, handelt es sich um einen Sondenfehler; bitte kontaktieren Sie unser Support-Team.



07

Sicherheitsvorkehrungen

Erklärung

Um den ordnungsgemäßen Betrieb des Geräts und Ihre Sicherheit zu gewährleisten, lesen Sie bitte vor der Verwendung dieses Produkts alle Anweisungen und Warnhinweise in dieser Bedienungsanleitung sorgfältig durch.

*Warnung

 <p>Das Produkt darf nicht ohne Genehmigung auseinandergenommen werden. Demontierte Produkte können nicht zurückgegeben oder umgetauscht werden.</p>	 <p>Das Produkt nicht abwischen. Das Produkt nicht verwenden. ätzende Chemikalien oder Reinigungsmittel in der Nähe von brennbaren Bereichen. Reinigungsmittel.</p>	 <p>Nähe von brennbaren Bereichen Produkte wie Tankstellen oder Treibstoffdepots.</p>
---	--	---

1. Bewahren Sie das Produkt und das Zubehör außerhalb der Reichweite von Kindern auf oder verwenden Sie es unter Aufsicht und Anleitung eines Erwachsenen.
2. Schalten Sie das Produkt sofort aus, wenn Wasser eindringt.
3. Schalten Sie das Produkt sofort aus, wenn eine Fehlfunktion auftritt.
4. Verwenden Sie zum Anschluss eines Netzteils immer ein solches, das ... sicher, konform und kompatibel;
5. Das Produkt darf zum Batteriewechsel nicht zerlegt werden. Unsachgemäße Handhabung kann eine Explosion verursachen.
6. Die Batterie enthält eine spezielle Schutzschaltung und -vorrichtung. Bitte zerlegen Sie die Batterie nicht ohne Genehmigung, da dies zu einem Kurzschluss oder Auslaufen führen kann. Falls Elektrolyt in Ihre Augen gelangt, spülen Sie diese sofort mit Wasser aus und suchen Sie einen Arzt auf.
7. Setzen Sie das Produkt und das Netzteil keinen hohen Temperaturen oder hoher Luftfeuchtigkeit aus. Tauchen Sie sie nicht in Wasser, da dies zu einem Kurzschluss führen und die Batterie sich erhitzen, rauchen, verformen, beschädigen oder sogar explodieren kann;
8. Wenn Rauch aus dem Produkt oder dem Netzteil austritt, Bei Geruch sofort den Netzadapter ausstecken, um Verbrennungen zu vermeiden.

***Wichtig**

1. Verwenden Sie Papier der Marke NIMBOT, um Probleme zu vermeiden mit Druckqualität oder Beschädigung des Druckkopfes;
2. Das Produkt ist mit einem eingebauten Akku ausgestattet. Werfen Sie es nicht ins Feuer. Nicht aufladen, verwenden oder lagern in An einem heißen Ort, da es zu Überhitzung, Brand oder Explosion kommen kann.

***Beachten**

1. Wenn Sie dieses Produkt über einen längeren Zeitraum lagern, laden Sie es bitte alle 3 Monate auf, da die Batterie sonst ausfallen oder sogar auslaufen kann, was zu Schäden am Produkt führen kann;
2. Verwenden Sie dieses Produkt in einer normalen Umgebung; egal ob hoch oder niedrig Temperaturen können Probleme wie eine geringere Druckqualität verursachen.

Besondere Warnhinweise

Wuhan Jingchen Intelligent Identification Technology Ltd. ist allein verantwortlich für die Überarbeitung und Auslegung dieses Handbuchs und bemüht sich um die Richtigkeit seiner Inhalte. Aufgrund technologischer Weiterentwicklungen können sich Produkte ohne vorherige Ankündigung ändern. Produktabbildungen, Zubehör und Anwendungen in diesem Handbuch dienen nur zu Veranschaulichungszwecken. und können von den tatsächlichen Produkten abweichen.

08

Technische Parameter

Produkt	Etikettendrucker	Modell	NIIMBOT D11_H
Abmessungen	109 × 78 × 30 mm	Gewicht	199 g
Ladezeit 1–2 Stunden		Eingang	5 V Gleichstrom, 2 A
Akkukapazität 1500 mAh		Druckverfahren	Thermodruck
Unterscheidung Drucken	300 dpi	Druckbreite	12 mm
Verbindung	Bluetooth	Laden	Typ C
Übertragungsleistung	4 dBm (maximal)	Betrieb Temperatur	5 °C – 40 °C

Lieferant/Vertriebspartner

Sunnysoft sro
Kovanecka 2390/1a
190 00 Prag 9

Tschechische Republik
www.sunnysoft.cz

NIIMBOT

Használati utasítás

Okos kenyomtató



NIIMBOT D11_H

01

A csomag tartalma



Címkenyomtató *1



Címkepapír tekercs *1



USB Type-C kábel *1

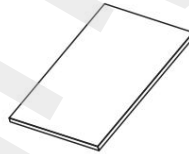

Használati utasítás *1

02

Termékleírás

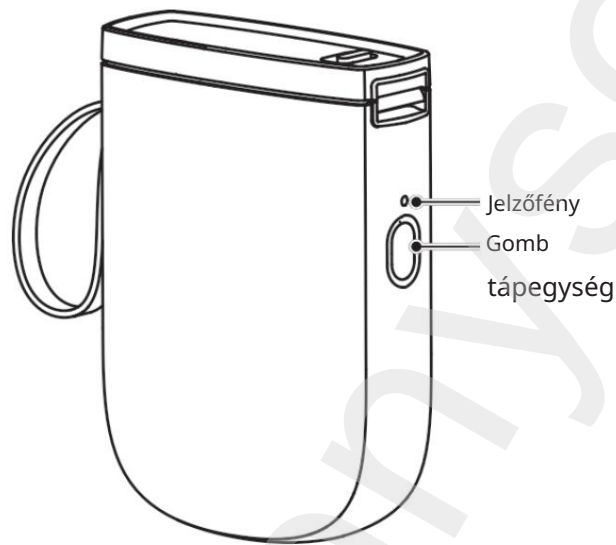

A gombok funkcióinak leírása

Ellenőrzés	Funkció
Hosszú megnyomás 2-3 másodpercig	Be-/kikapcsolás
Egy gombnyomás	„Ne adagoljon papírt”, „Nyomtatás” lehetőségre állítás aktuális „ vagy „Nyomtatási előzmények” az alkalmazásban
Dupla kattintás	Tesztoldal nyomtatása

Jelzőfény leírása

Szín	Állami	Leírás
Kék	Folyamatosan világít, de nincs csatlakoztatva	
	Gyorsan villog	Firmware frissítés
Zöld	Ragyog	Bluetooth-on keresztül csatlakoztatva
	Gyorsan villogó Nyomtatás	
Piros	Folyamatosan világít	A készülék meghibásodása

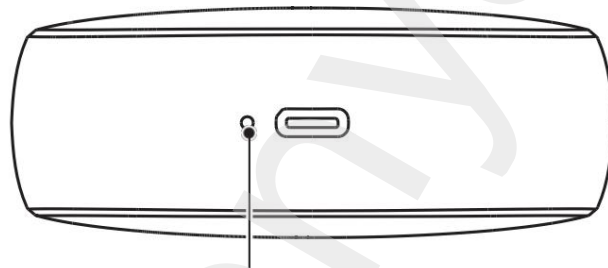

Bekapcsolásjelző

03

Használati utasítás

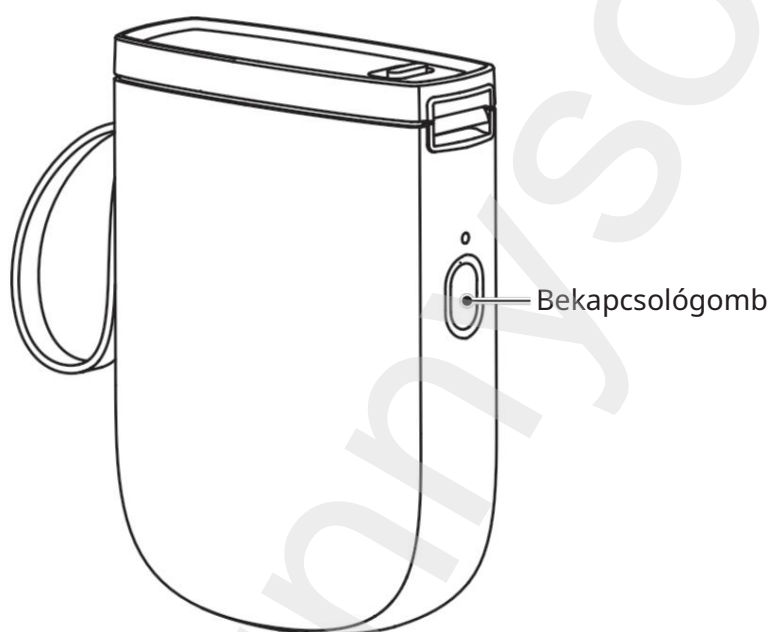

- 1 A nyomtató bekapcsolásához tartsa lenyomva a bekapcsológombot három másodpercig.

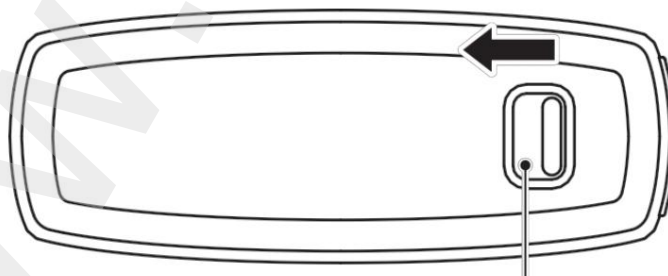

A tálca kinyitásához Csúsztassa el

- 2 Csúsztassa a fiókot balra a nyitáshoz.

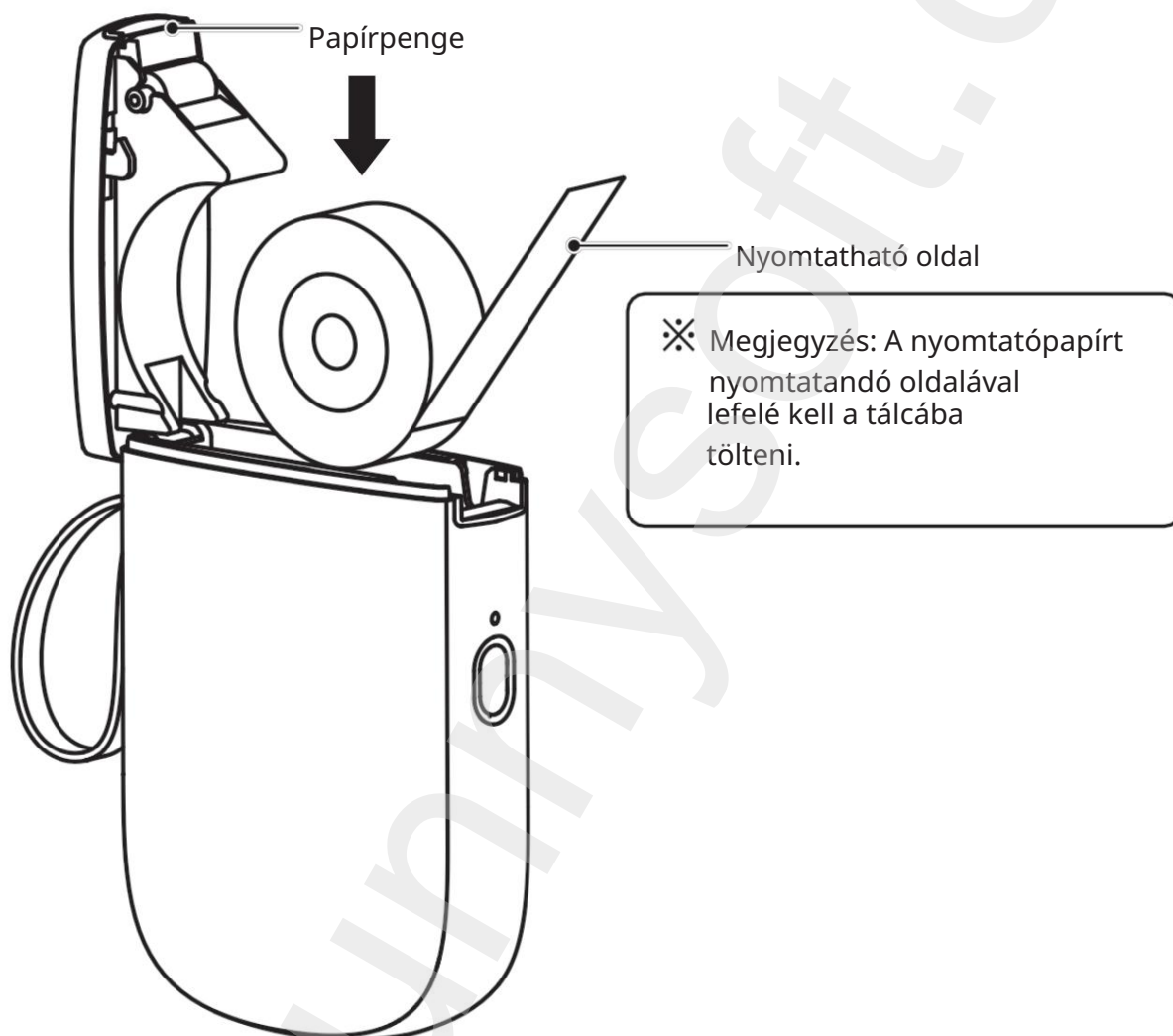

- 3 Helyezze a nyomtatópapírt a tálcába úgy, hogy a papír oldala felfelé nézzen. a nyomtatott oldal lefelé nézett, és az első címke kiállt a tépje le, majd csukja be a tálcát.

04

Az alkalmazás telepítése

- 1 A nyomtató használata előtt telepítse a NIIMBOT alkalmazást a Google Play vagy az App Store áruházból.



NIIMBOT

Tervező és nyomtató alkalmazás,
amely könnyen letölthető és használható



✂ További információ a NIIMBOT alkalmazásban található.



NIIMBOT

Segítség

- 2 Töltsd le a NIIM alkalmazást további háztartási címketervekért.



NIIM

Tervező és nyomtató alkalmazás,
amely könnyen letölthető és használható



05

Csatlakozás és nyomtatás

- 1 Nyisd meg a NIIMBOT alkalmazást, és kapcsolj be a Bluetooth-t a telefonodon.



Kapcsolja be a Bluetooth-t

- 2 A kezdőképernyőn koppintson a Címkenyomtató csatlakoztatása lehetőségre. Ezután válassza ki az eszköz modelljét.
- ✘ Megjegyzés: Ha PIN-kód szükséges, adja meg a 0000 vagy az 1234 számot.
- 3 A csatlakozás után kattintson a „Jelenlegi címkésablon” elemre a Kezdőlap lapon a címkeszerkesztő megnyitásához.

06

Karbantartás

06-1 Töltés

- Győződjön meg róla, hogy a termék és a kezei szárazak; csatlakoztassa a Micro USB-kábelt a töltőportba, csatlakoztassa a hálózati adapterhez (külön megvásárolható), majd kapcsolja be a készüléket.
- Amikor az akkumulátor töltöttsége alacsony, a jelzőfény pirosan villog. Ha továbbra is nyomtat alacsony akkumulátorral, a nyomtató kikapcsol. A nyomtatás folytatásához töltsse fel az akkumulátort.
- Az akkumulátor teljes feltöltése 1-2 órát vesz igénybe.
- Az akkumulátor normál működésének biztosítása érdekében legalább 2-3 havonta egyszer töltsse fel az akkumulátort.



Az akkumulátor élettartamának meghosszabbítása érdekében töltés közben nem ajánlott nyomtatni.

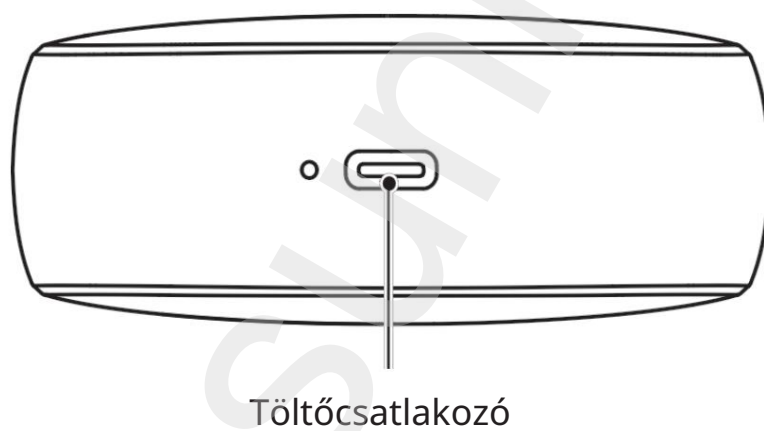
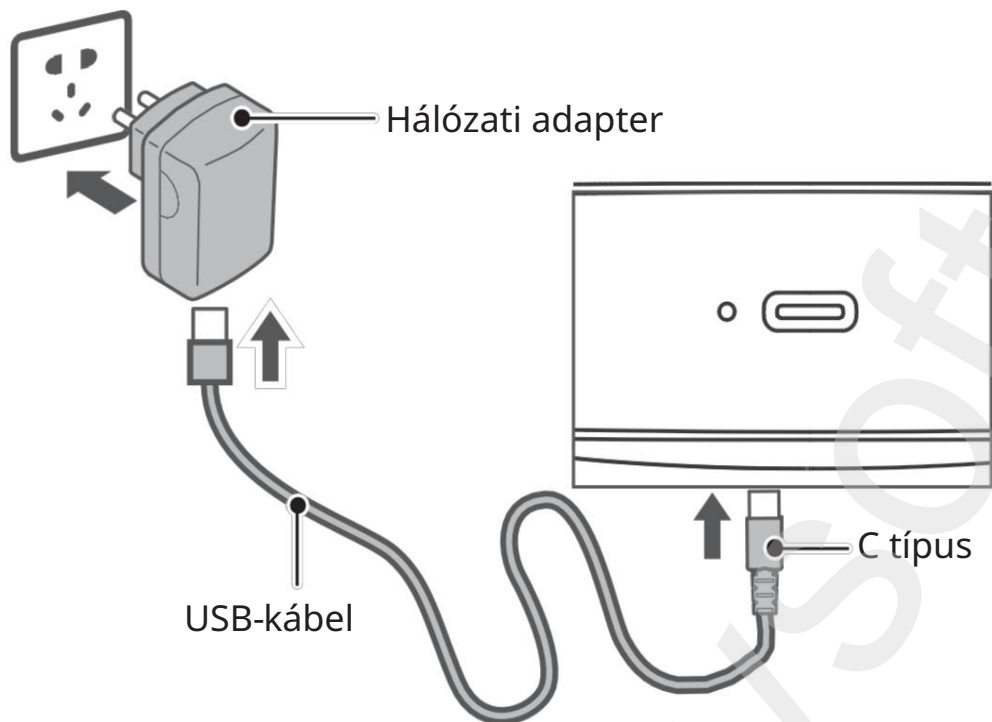

06-2 A nyomtatófej és a görgő tisztítása

Ha az alábbiak közül valamelyik előfordul, tisztítsa meg a nyomtatófejet és a görgőt:

- Helytelen nyomtatás.
- Zaj hallható a papír feltekerésekor.
- Idegen tárgyak a nyomtatófejen.

Tisztítsa meg a nyomtatófejet és a görgőt az alábbi utasítások szerint:

Kapcsolja ki a nyomtató tápellátását;

Nyissa ki a papírtálcát, és keresse meg a nyomtatófejet (lásd a képet).

Ha nemrég nyomtatott, várja meg, amíg a nyomtatófej teljesen lehűl;

Forgasd meg a hengert, és egy alkoholba mártott vattapálcikával (száraznak kell lennie) töröld le a port és a foltokat a felületéről;

Alkoholba mártott vattapálcikával (száraznak kell lennie) vagy nyomtatófej-tisztító tollal törölje le a port és a szennyeződések a nyomtatófejről.

Várjon 5-10 percet, amíg az alkohol teljesen elpárolog, majd zárja be a papírtartó rekeszt.

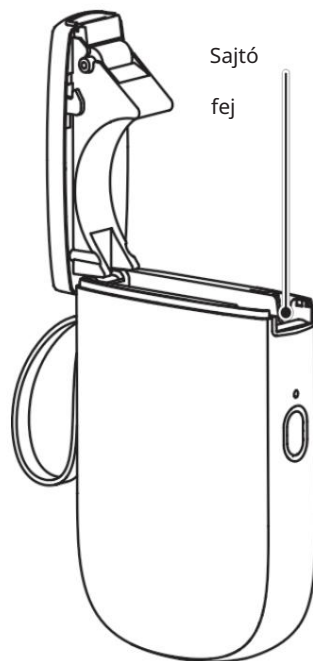

✘ Értésítés

Tisztítás közben győződjön meg róla, hogy a készülék ki van kapcsolva;

Ne érintse meg a nyomtatófejet kézzel vagy fémtárgyakkal; ne karcolja meg a nyomtatófejet, a görgőt vagy az érzékelő felületét olyan eszközökkel, mint a csipeszes csipesszel;

Ne használjon benzint, acetont vagy más szerves oldószereket a nyomtatófej vagy a görgő tisztításához;

Várja meg, amíg az alkohol teljesen elpárolog, mielőtt bekapcsolja a készüléket és folytatja a nyomtatást;

Mindig tartsa tisztán az érzékelő felületét.

K: Engedélyt kell adnom a helyadatok lekéréséhez?

Válasz: Az Android rendszerkövetelményei miatt engedélyeznie kell a helymeghatározást a Bluetooth bekapcsolásához.

K: Mi az a PIN-kód?

Válasz: Androidon a legtöbb alapértelmezett PIN-kód „0000”; különleges esetekben „1234” vagy 16 nulla (000000000000000000).

K: Mit tegyek, ha nem találok a nyomtatómat?

- A: 1. Győződjön meg arról, hogy a Bluetooth be van kapcsolva a telefonján;
2. Indítsa újra az eszközt vagy az alkalmazást, és próbálja meg újra a keresést;
 3. Kapcsold ki a Bluetooth-t a telefonodon, majd kapcsold be újra.

K: Mi a teendő, ha a Bluetooth-kapcsolat megszakad?

- Válasz: 1. Indítsa újra az eszközt vagy az alkalmazást, és próbálja meg újra a keresést;
2. Kapcsold ki a Bluetooth-t a telefonodon, majd kapcsold be újra.

Kérdés: Mi a teendő, ha a nyomtatás nem tiszta?

- A: 1. Győződjön meg róla, hogy NIIMBOT címkepapírt használ;
2. Nyomja meg egyszer a bekapcsológombot egy oldal kinyomtatásához, majd nyomja meg újra;
 3. Nyomja meg kétszer a bekapcsológombot a nyomtatáshoz. tesztoldalt, majd küldjön egy fotót a tesztoldalról az ügyfélszolgálatunknak.

K: Mit tegyek, ha megnyomom a „nyomtatás” gombot, de semmi sem nyomtatódik ki?

A nyomtató „kattanó” hangot ad ki?

A: 1. Ellenőrizze, hogy a címkepapír megfelelően van-e betöltve; a címkepapír 0,5 cm-re kell kiállnia a készüléktől;

2. Ellenőrizze, hogy a címkepapír vagy a hőátadó papír nincs-e A szalag elfogyott. Ha igen, cserélje ki.

K: Mit tegyek, ha a nyomtatás hirtelen leáll?

Válasz: Kövesd az alkalmazásban megjelenő hibaüzenetet.

K: Mi a teendő, ha a nyomtatás eltolódott?

A1. Ellenőrizze, hogy a címkepapír mérete megegyezik-e a sablonokkal alkalmazás.

2. Állítsa be a nyomtatási eltolást az alkalmazás szerkesztőfunkciójával.

Kérdés: Mi a teendő, ha a papír nem tekeredik le megfelelően?

A: 1. Ellenőrizze, hogy nincs-e címkepapír vagy idegen tárgy a papíradagoló érzékelőjén;

2. Ellenőrizze, hogy a címkepapír mérete megegyezik-e az alkalmazásban található sablon méretével;

3. Ellenőrizze, hogy a beállítássablonban szereplő papírtípus helyes-e;

4. Ha a fenti lehetőségek mindegyike kizárt, akkor szondahibáról van szó; kérjük, vegye fel a kapcsolatot ügyfélszolgálatunkkal.

07

Biztonsági óvintézkedések

Nyilatkozat

A készülék megfelelő működésének és biztonságának biztosítása érdekében kérjük, a termék használata előtt figyelmesen olvassa el a kézikönyvben található összes utasítást és figyelmeztetést.

*Figyelmeztetés

 <p>Ne szerelje szét a terméket engedély nélkül.</p> <p>A szét szerelt termékeket nem áll módunkban visszaküldeni vagy kicserélni.</p>	 <p>Ne törölje le a terméket. Ne használja a terméket. maró vegyszerek vagy tisztítószer gyúlékony területek közelében tisztítószer.</p>	 <p>olyan termékek, mint a benzinkutak vagy üzemanyagraktárak.</p>
---	---	--

1. A terméket és a tartozékokat tartsa gyermekek elől elzárva, vagy felnőtt felügyelete és irányítása mellett használja azokat; 2.

Azonnal kapcsolja ki a készüléket, ha víz kerül a készülékbe; 3. Azonnal kapcsolja ki a készüléket bármilyen meghibásodás esetén; 4. Ha hálózati adaptert szeretne használni, mindig olyat használjon, amelyik biztonságos, megfelelő és kompatibilis;

5. Ne szerelje szét a terméket az akkumulátor cseréjéhez. A nem megfelelő kezelés robbanást okozhat; 6. Az

akkumulátor speciális védőáramkört és eszközt tartalmaz, kérjük, ne szerelje szét az akkumulátort engedély nélkül, különben rövidzárlatot vagy szivárgást okozhat. Ha az elektrolit a szembe kerül, azonnal öblítse ki vízzel, és forduljon orvoshoz;

7. Ne tegye ki a terméket és a hálózati adaptert magas hőmérsékletnek vagy magas páratartalomnak. Ne tegye őket vízbe, különben rövidzárlatot okozhat, és az akkumulátor felmelegedhet, füstölhet, deformálódhat, károsodhat vagy akár felrobbanhat;

8. Ha füst vagy füst távozik a termékből vagy a hálózati adapterből, szagot észlel, azonnal húzza ki a hálózati adaptert az égési sérülések elkerülése érdekében.

*Fontos

1. NIMBOT márkájú papírt használjon a problémák elkerülése érdekében nyomtatási minőség vagy nyomtatófej sérülése;
2. A termék beépített újratölthető akkumulátorral van felszerelve. Ne dobja tűzbe. Ne töltsen, ne használja és ne tárolja forró helyen, mivel túlmelegedést, tüzet vagy robbanást okozhat.

*Értesítés

1. Ha a terméket hosszú ideig tárolja, kérjük, 3 havonta töltsen fel, különben az akkumulátor meghibásodhat vagy akár szivároghat, ami károsíthatja a terméket;
2. Használja a terméket normál környezetben; magas vagy alacsony hőmérsékleten. A hőmérséklet problémákat okozhat, például alacsonyabb nyomtatási minőséget.

Különleges figyelmeztetések

A Wuhan Jingchen Intelligent Identification Technology Ltd. kizárólagosan felelős a jelen kézikönyv felülvizsgálatáért és értelmezéséért, és igyekszik biztosítani a tartalmának pontosságát. A technológiai fejlesztések miatt a termékek előzetes értesítés nélkül változhatnak. Termékképek, A kézikönyvben szereplő tartozékok és alkalmazások csak illusztrációként szolgálnak, és eltérhetnek a tényleges termékektől.

08

Műszaki paraméterek

Termék	Címkenyomtató	Modell	NIIMBOT D11_H
Méret	109 × 78 × 30 mm	Súly	199 g
Töltési idő 1-2 óra		Bemenet	5 V egyenáram, 2 A
Akkumulátor kapacitása 1500 mAh		Nyomatási módszer	Termikus nyomtatás
Megkülönböztetés nyomtatás	300 dpi	Nyomatási szélesség	12 mm
Kapcsolat	Bluetooth	Töltés	C típus
Átviteli teljesítmény	4 dBm (maximum)	Üzemeltetési hőmérséklet	5°C – 40°C

Beszállító/Forgalmazó
Sunnysoft sro
Kovanecka 2390/1a
190 00 Prága 9
Cseh Köztársaság
www.sunnysoft.cz

NIIMBOT

Инструкции за употреба

Интелигентен принтер за етикети



НИИМБОТ D11_H

01

Съдържание на пакета



Принтер за етикети *1



Ролка етикетна хартия *1



USB Type-C кабел *1

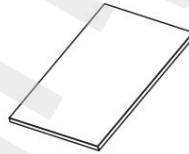

Инструкции за употреба *1

02

Описание на продукта

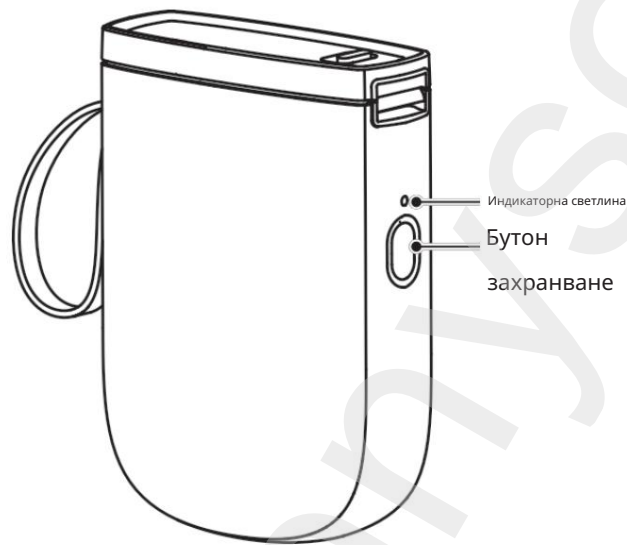

Описание на функциите на бутоните

Контрол	Функция
Дълго натискане за 2-3 секунди	Включване/изключване на захранването
Едно натискане	Настройка на „Не подавай хартия“, „Печат“ текуща „или „История на печат“ в приложението
Двойно натискане	Отпечатайте тестова страница

Описание на индикаторната светлина

Цвят	Щат	Описание
Синьо	Свети постоянно , но не е свързан	
	Мига бързо	Актуализация на фърмуера
Зелено	Свети	Свързано чрез Bluetooth
	Бързо мигане	Печат
Червено	Непрекъснато свети	Неизправност на устройството

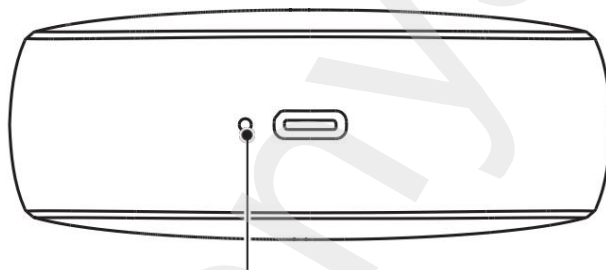

Индикатор за захранване

03

Инструкции за експлоатация



- 1 Натиснете и задръжте бутона за захранване за три секунди, за да включите принтера.

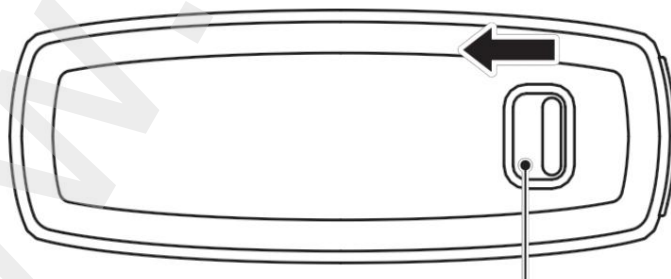

- 2 Плъзнете чекмеджето наляво, за да го отворите.

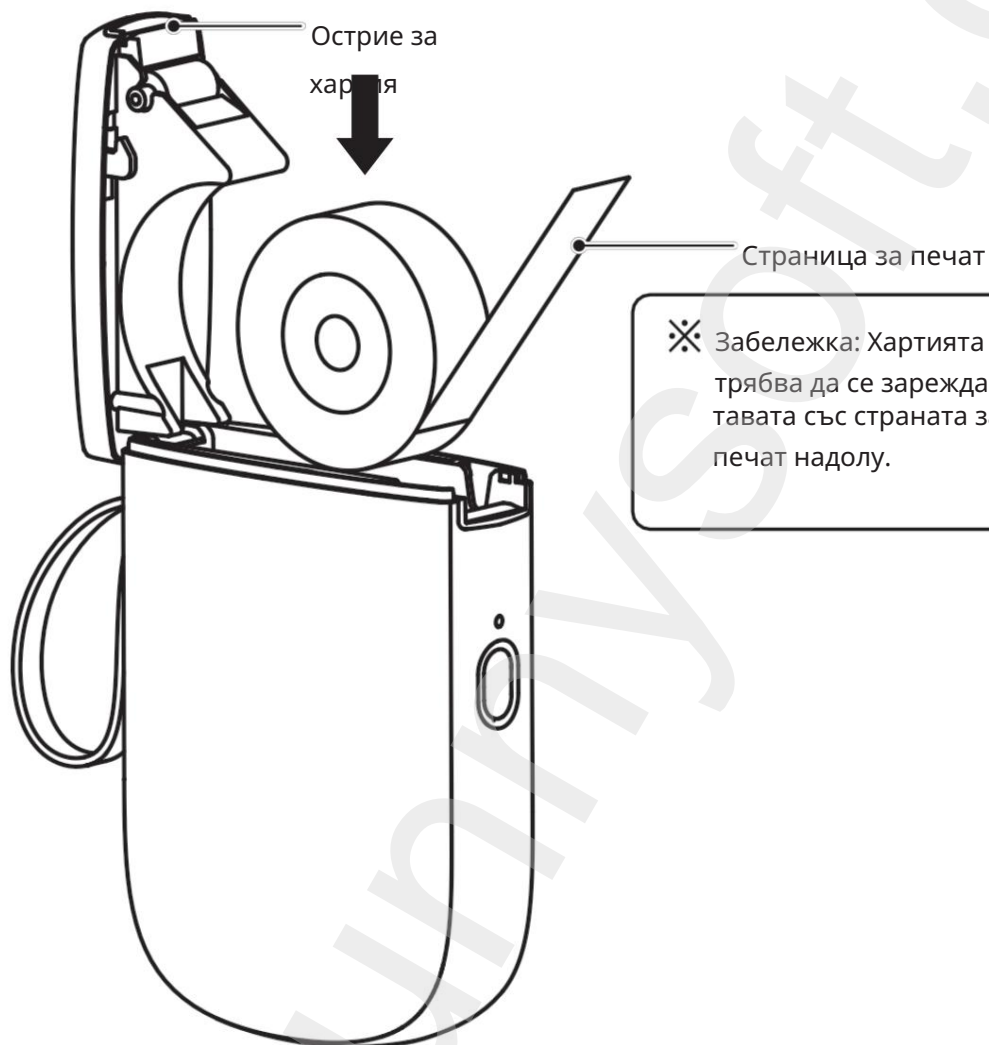

- 3 Заредете хартията за печат в тавата със страната нагоре. страната за печат беше обърната надолу и първият етикет стърчеше от откъснете и след това затворете тавата.

04

Инсталиране на приложението

- 1 Преди да използвате принтера, моля, инсталирайте приложението NIIMBOT от Google Play или App Store.



НИИМБОТ

Приложение за дизайн и печат,
лесно за изтегляне и използване



✂ Повече информация можете да намерите в приложението NIIMBOT.

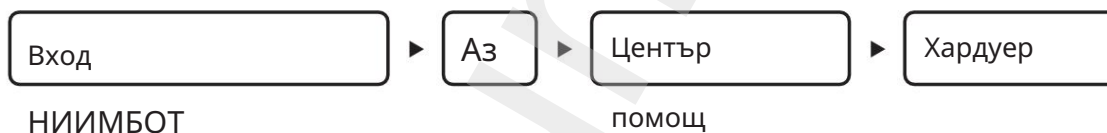

- 2 Изтеглете приложението NIIM, за да получите още дизайни на етикети за домакинството.



НИИМ

Приложение за дизайн и печат,
лесно за изтегляне и използване



05

Свързване и печат

- 1 Отворете приложението NIIMBOT и включете Bluetooth на телефона си.



Включете Bluetooth

- 2 На началния екран докоснете **Свързване на принтер за етикети**. След това изберете модела на вашето устройство.

✂ **Забележка:** Ако е необходим ПИН код, въведете 0000 или 1234.

- 3 След като се свържете, щракнете върху **„Текущ шаблон за етикет“** в раздела **„Начало“**, за да отворите редактора на етикети.

06

Поддръжка

06-1 Зареждане

- Уверете се, че продуктът и ръцете ви са сухи; включете Micro USB кабела в порта за зареждане, свържете го към захранващия адаптер (продава се отделно) и включете захранването.
- Когато батерията е изтощена, индикаторът мига в червено. Ако продължите да печатате с изтощена батерия, принтерът ще се изключи. За да продължите да печатате, заредете батерията.
- Необходими са 1-2 часа, за да се зареди напълно батерията.
- За да осигурите нормална функция на батерията, зареждайте я поне веднъж на всеки 2 до 3 месеца.



За да удължите живота на батерията, не се препоръчва печатане по време на зареждане.

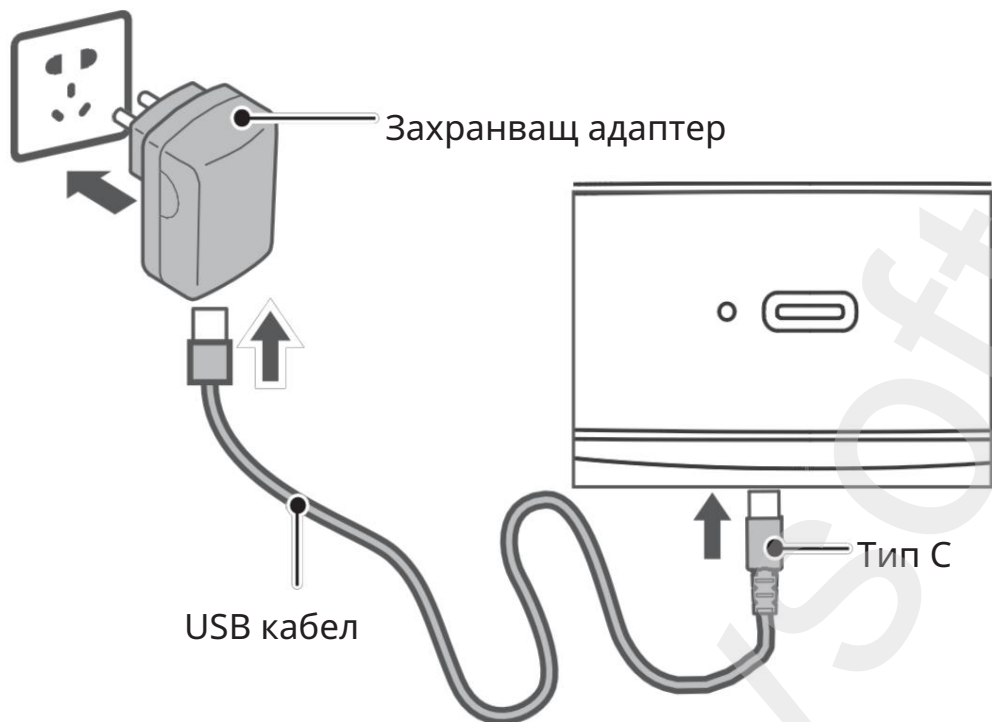

06-2 Почистване на печатащата глава и ролката

Ако се случи едно от следните неща, почистете печатащата глава и ролката:

- Неправилен печат.
- Шум при поемане на хартия.
- Чужди предмети върху печатащата глава.

Почистете печатащата глава и ролката съгласно следните инструкции:

Изключете захранването на принтера;

Отворете тавата за хартия и намерете печатащата глава (вижте снимката).

Ако наскоро сте печатали, изчакайте печатащата глава да се охлади напълно;

Завъртете ролката и използвайте памучен тампон, потопен в алкохол (трябва да е сух), за да избършете праха и петната от повърхността ѝ;

Използвайте памучен тампон, потопен в алкохол (трябва да е сух), или химикалка за почистване на печатащата глава, за да избършете праха и замърсяванията от печатащата глава.

Изчакайте 5-10 минути, за да се изпари напълно алкохолът, след което затворете отделението за хартия.

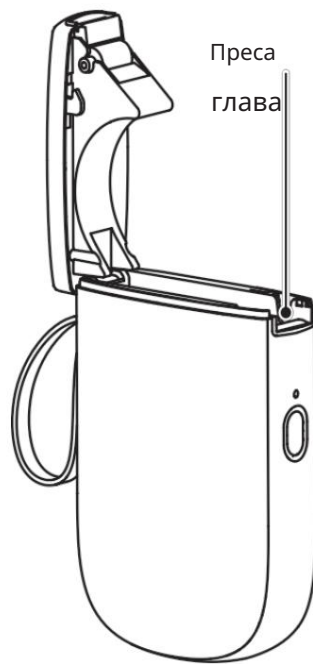

✘ Известие

Уверете се, че устройството е изключено по време на почистване;

Не докосвайте печатащата глава с ръце или метални предмети; не драскайте печатащата глава, ролката или повърхността на сензора с инструменти като пинсети;

Не използвайте бензин, ацетон или други органични разтворители за почистване на печатащата глава или ролката;

Изчакайте алкохолът да се изпари напълно, преди да включите захранването и да продължите с печатането;

Винаги поддържайте повърхността на сензора чиста.

В: Трябва ли да разреша получаването на информация за местоположението?

Отговор: Поради системните изисквания на Android, трябва да активирате местоположението, за да включите Bluetooth.

В: Какво е ПИН код?

Отговор: В Android повечето ПИН кодове по подразбиране са „0000“; при специални обстоятелства е „1234“ или 16 нули (0000000000000000).

В: Какво трябва да направя, ако не мога да намеря принтера си?

1. Уверете се, че Bluetooth е включен на телефона ви;
2. Рестартирайте устройството или приложението и опитайте търсенето отново;
3. Изключете Bluetooth на телефона си, след което го включете отново.

В: Какво да направя, ако Bluetooth връзката се провали?

- Отговор:
1. Рестартирайте устройството или приложението и опитайте да търсите отново;
 2. Изключете Bluetooth на телефона си и след това го включете отново.

Въпрос: Какво да направя, ако печатът не е ясен?

- А:
1. Уверете се, че използвате етикетна хартия NIIMBOT;
 2. Натиснете бутона за захранване веднъж, за да отпечатате една страница, след това натиснете отново;
 3. Натиснете бутона за захранване два пъти, за да печатате тестова страница и след това изпратете снимка на тестовата страница на нашия екип за поддръжка.

В: Какво трябва да направя, ако натисна бутона „печат“, но нищо не се отпечатва и Принтерът издава ли звук „щракване-щракване“?

- A1. Проверете дали етикетната хартия е заредена правилно; етикетната хартия трябва да стърчи на 0,5 см от устройството;
2. Проверете дали етикетната хартия или термотрансферната хартия не е Лентата е изтощена. Ако е така, сменете я.

В: Какво трябва да направя, ако печатът внезапно спре?

Отговор: Следвайте съобщението за грешка в приложението.

В: Какво да направя, ако печатът е изместен?

- A1. Проверете дали размерът на етикетната хартия съответства на шаблоните в приложението.
2. Регулирайте отместването на печат, като използвате функцията за редактиране в приложението.

Въпрос: Какво да направя, ако хартията не се развива правилно?

- A1. Проверете дали има етикетна хартия или чужди предмети върху сензора за подаване на хартия;
2. Проверете дали размерът на етикетната хартия съответства на размера на шаблона в приложението;
3. Проверете дали типът хартия в шаблона за настройки е правилен;
4. Ако всички горепосочени опции са изключени, това е повреда на сондата; моля, свържете се с нашия екип за поддръжка.



07

Предпазни мерки

Декларация

За да осигурите правилната работа на устройството и вашата безопасност, моля, прочетете внимателно всички инструкции и предупреждения в това ръководство, преди да използвате този продукт.

*Предупреждение

 <p>Не разглобявайте продукта без разрешение. Разглобените продукти не могат да бъдат върнати или заменени.</p>	 <p>Не избърсвайте продукта. Не използвайте продукта. корозивни химикали или почистващи препарати в близост до запалими зони почистващи препарати.</p>	 <p>продукти като бензиностанции или складове за гориво.</p>
--	---	--

1. Дръжте продукта и аксесоарите далеч от деца или ги използвайте под наблюдението и напътствията на възрастен; 2. Изключете захранването незабавно, ако в продукта попадне вода; 3. Изключете захранването незабавно в случай на неизправност на продукта; 4. Ако искате да използвате захранващ адаптер, винаги използвайте такъв, който е безопасни, съвместими и отговарящи на изискванията;
5. Не разглобявайте продукта, за да смените батерията. Неправилното боравене може да причини експлозия; 6. Батерията съдържа специална защитна верига и устройство, моля, не разглобявайте батерията без разрешение, в противен случай това може да причини късо съединение или теч. Ако електролитът попадне в очите ви, изплакнете ги незабавно с вода и потърсете медицинска помощ;
7. Не излагайте продукта и захранващия адаптер на високи температури или висока влажност. Не ги поставяйте във вода, в противен случай това може да причини късо съединение и батерията може да се нагрее, да задимява, деформира, повреди или дори да експлодира;
8. Ако от продукта или захранващия адаптер излиза дим или пушек, миризма, незабавно изключете захранващия адаптер от контакта, за да избегнете изгаряния.

*Важно

1. Използвайте хартия с марка NIMBOT, за да избегнете проблеми с повреда на качеството на печат или печатащата глава;
2. Продуктът е снабден с вградена акумулаторна батерия. Не го хвърляйте в огън. Не го зареждайте, използвайте или съхранявайте в горещо място, тъй като това може да причини прегряване, пожар или експлозия.

*Известие

1. Ако съхранявате този продукт за дълго време, моля, зареждайте го на всеки 3 месеца, в противен случай батерията може да се повреди или дори да протече, което може да повреди продукта;
2. Използвайте този продукт в нормална среда; висока или ниска температури могат да причинят проблеми, като например по-ниско качество на печат.

Специални предупреждения

Wuhan Jingchen Intelligent Identification Technology Ltd. е единствено отговорна за преразглеждането и тълкуването на това ръководство и се стреми да гарантира точността на съдържанието му. Поради технологични подобрения, продуктите могат да се променят без предварително уведомление. Изображения на продукти, Аксесоарите и приложенията в това ръководство са само с илюстративна цел и може да се различават от действителните продукти.

08

Технически параметри

Продукт	Принтер за етикети	Модел	НИИМБОТ D11_H
Размери	109 × 78 × 30 мм	Тегло	199 г
Време за зареждане	1-2 часа	Вход	5V DC, 2A
Капацитет на батерията	1500 mAh	Метод на печат	Термопечат
Разграничение печат	300 dpi	Ширина на печат	12 мм
Връзка	Bluetooth	Зареждане	Тип C
Предавателна мощност	4 dBm (максимум)	Работа температура	5°C – 40°C

Доставчик/Дистрибутор
Сънисофт с.р.о.
Кованечка 2390/1а
190 00 Прага 9
Чехия
www.sunnysoft.cz

NIIMBOT

Instrucțiuni de utilizare

inteligentă Imprimantă de etichete



NIIMBOT D11_H

01

Conținutul pachetului



Imprimantă de etichete *1



Rolă de hârtie pentru etichete *1



Cablu USB tip C *1

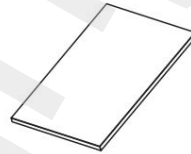

Instrucțiuni de utilizare *1

02

Descriere produs

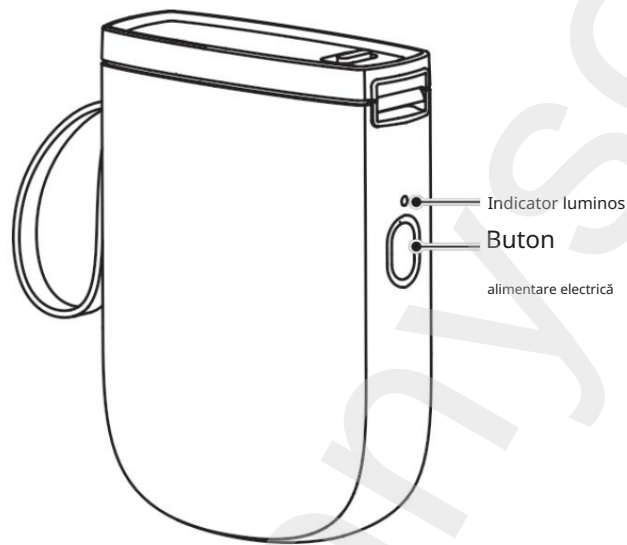

Descrierea funcțiilor butoanelor

Controla	Funcție
Apăsare lungă timp de 2-3 secunde	Pornire/oprire
O singură apăsare	Setarea „Nu alimentați hârtie”, „Imprimare curent ” sau "Istoric imprimare" în aplicație
Apăsare dublă	Imprimare pagină de test

Descrierea luminii indicatoare

Culoare	Stat	Descriere
Albastru	Aprins continuu , dar neconectat	
	Clipește rapid	Actualizare firmware
Verde	Strălucește	Conectat prin Bluetooth
	Imprimare intermitentă rapidă	
Roșu	Defecțiune a dispozitivului aprinsă continuu	

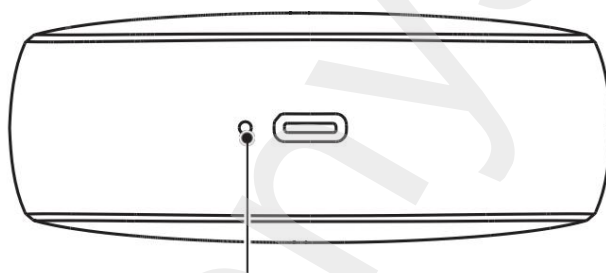

Indicator de alimentare

03

Instrucțiuni de utilizare



- 1 Apăsați și mențineți apăsat butonul de alimentare timp de trei secunde pentru a porni imprimanta.

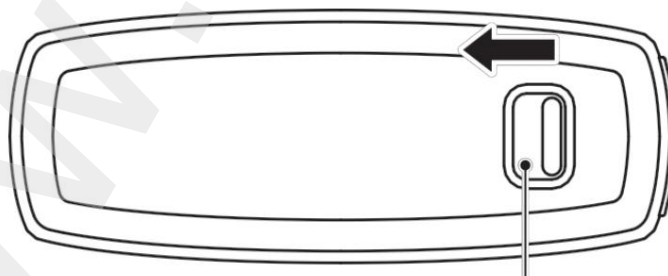

Pentru a deschide tava, glisați

- 2 Glisați sertarul spre stânga pentru a-l deschide.

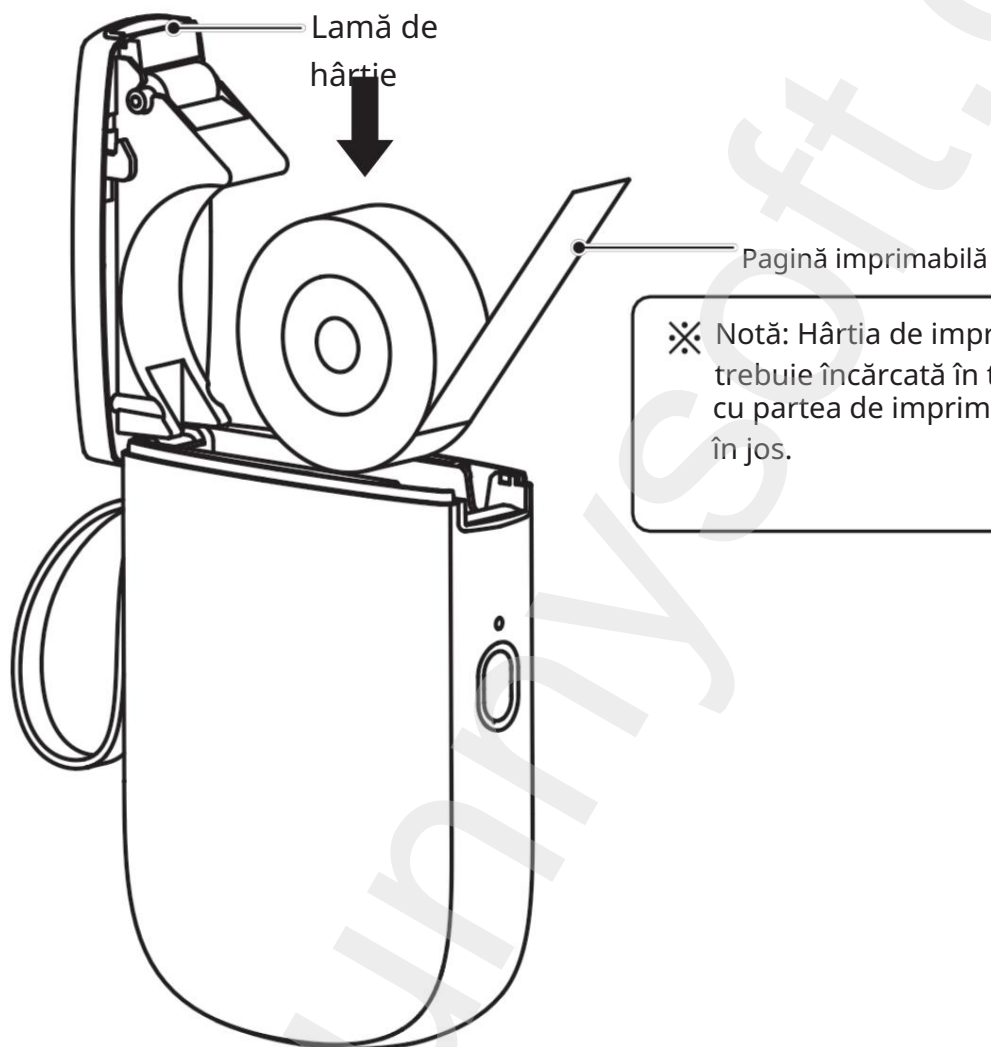

- 3 Încărcați hârtia de imprimat în tavă cu partea în sus. partea de imprimat era orientată în jos, iar prima etichetă ieșea din detașabil, apoi închideți tava.

04

Instalarea aplicației

- 1 Înainte de a utiliza imprimanta, vă rugăm să instalați aplicația NIIMBOT din Google Play sau App Store.



NIIMBOT

Aplicație de design și

imprimare ușor de descărcat și utilizat



✂ Mai multe informații pot fi găsite în aplicația NIIMBOT.



- 2 Descărcați aplicația NIIM pentru a obține mai multe modele de etichete pentru uz casnic.



NIIM

Aplicație de design și

imprimare ușor de descărcat și utilizat



05

Conectarea și imprimarea

- 1 Deschide aplicația NIIMBOT și activează Bluetooth pe telefon.



Activează Bluetooth

- 2 Pe ecranul principal, atingeți Conectare imprimantă de etichete. Apoi selectați modelul dispozitivului.

✂ Notă: Dacă este necesar un cod PIN, introduceți 0000 sau 1234.

- 3 După conectare, faceți clic pe „Șablon etichetă curent” din fila Acasă pentru a deschide editorul de etichete.

06

Între inere

06-1 Încărcare

- Asigurați-vă că produsul și mâinile sunt uscate; conectați cablul Micro USB la portul de încărcare, conectați-l la adaptorul de alimentare (se vinde separat) și porniți dispozitivul.
- Când bateria este descărcată, indicatorul luminos clipește în roșu. Dacă continuați să imprimați cu bateria descărcată, imprimanta se va opri. Pentru a continua imprimarea, încărcați bateria.
- Încărcarea completă a bateriei durează 1-2 ore.
- Pentru a asigura funcționarea normală a bateriei, încărcați bateria cel puțin o dată la 2-3 luni.



Pentru a prelungi durata de viață a bateriei, nu se recomandă imprimarea în timpul încărcării.

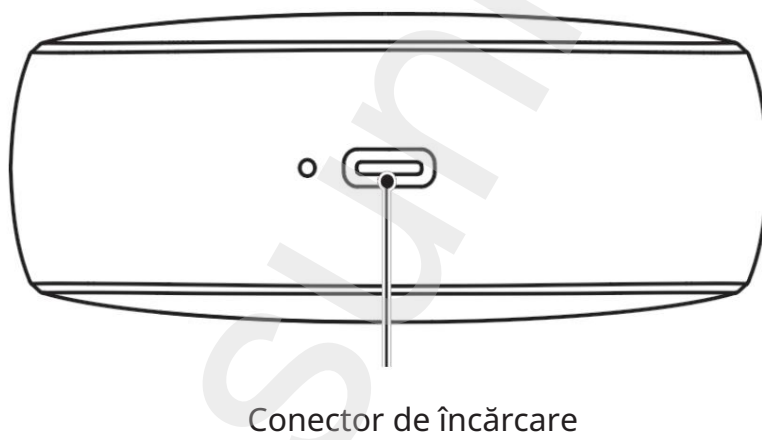
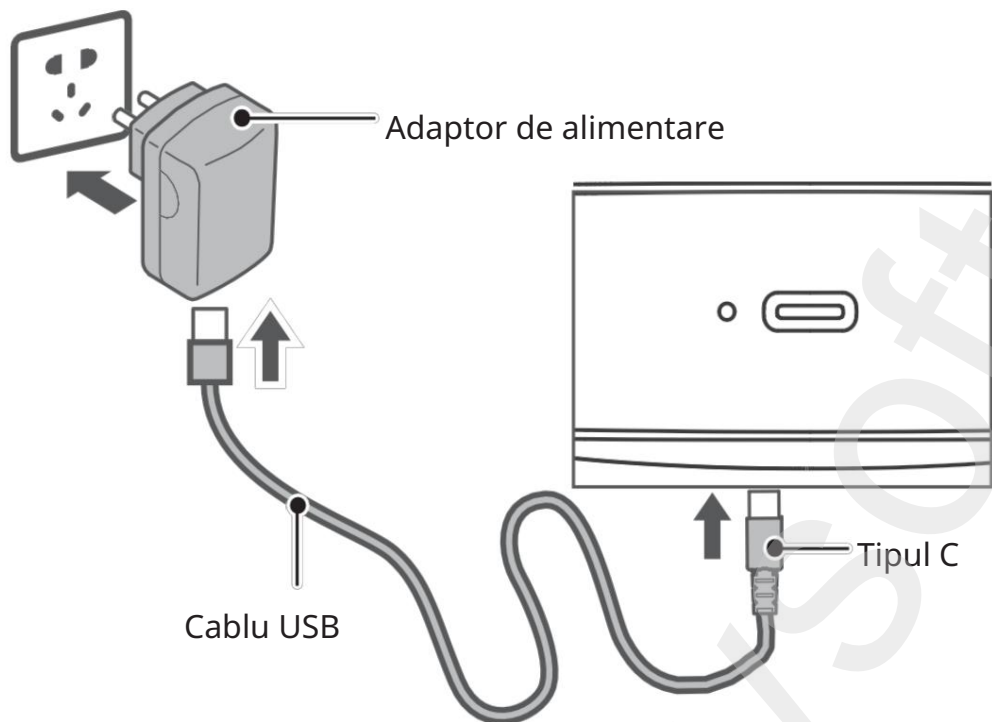

06-2 Curățarea capului de imprimare și a rolei

Dacă se întâmplă una dintre următoarele situații, curățați capul de imprimare și rola:

- Imprimare incorectă.
- Zgomot la preluarea hârtiei.
- Obiecte străine pe capul de imprimare.

Curățați capul de imprimare și rola conform următoarelor instrucțiuni:

Opriți imprimanta;

Deschideți tava de hârtie și găsiți capul de imprimare (vezi imaginea).

Dacă ați imprimat recent, așteptați ca capul de imprimare să se răcească complet;

Rotiți rola și folosiți un bețișor de bumbac înmuiat în alcool (trebuie să fie uscat) pentru a șterge praful și petele de pe suprafața acesteia;

Folosiți un bețișor de bumbac înmuiat în alcool (trebuie să fie uscat) sau un stilou de curățare a capului de imprimare pentru a șterge praful și murdăria de pe capul de imprimare.

5. Așteptați 5-10 minute pentru ca alcoolul să se evapore complet, apoi închideți compartimentul pentru hârtie.

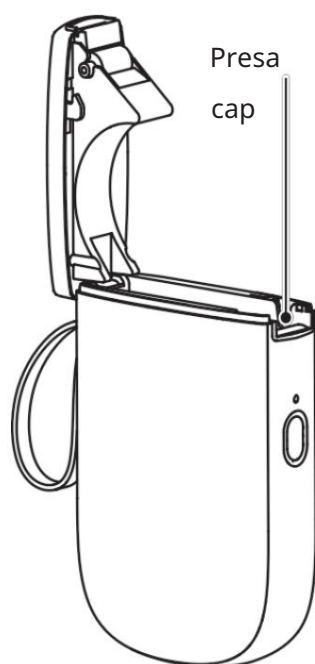

✘ Observa

Asigurați-vă că dispozitivul este oprit în timpul curățării;

Nu atingeți capul de imprimare cu mâinile sau cu obiecte metalice; nu zgâriați capul de imprimare, rola sau suprafața senzorului cu unelte precum penseta;

Nu utilizați benzină, acetonă sau alți solvenți organici pentru a curăța capul de imprimare sau rola;

Așteptați ca alcoolul să se evapore complet înainte de a porni alimentarea și a continua imprimarea;

5. Păstrați întotdeauna suprafața senzorului curată.

Întrebări

Î: Trebuie să acord permisiunea de a obține informații despre locație?

Răspuns: Din cauza cerințelor de sistem Android, trebuie să activați locația pentru a activa Bluetooth.

Î: Ce este un cod PIN?

Răspuns: Pe Android, majoritatea codurilor PIN implicite sunt „0000”; în circumstanțe speciale, este „1234” sau 16 zerouri (0000000000000000).

Î: Ce ar trebui să fac dacă nu găsesc imprimanta?

- A: 1. Asigurați-vă că Bluetooth este activat pe telefon;
2. Reporniți dispozitivul sau aplicația și încercați din nou căutarea;
 3. Dezactivați Bluetooth-ul pe telefon, apoi activați-l din nou.

Î: Ce trebuie făcut dacă conexiunea Bluetooth eșuează?

- Răspuns: 1. Reporniți dispozitivul sau aplicația și încercați să căutați din nou;
2. Dezactivați Bluetooth-ul pe telefon și apoi activați-l din nou.

Întrebare: Ce trebuie făcut dacă imprimarea nu este clară?

- R: 1. Asigurați-vă că folosiți hârtie pentru etichete NIIMBOT;
2. Apăsați butonul de alimentare o dată pentru a imprima o pagină, apoi apăsați din nou;
 3. Apăsați butonul de alimentare de două ori pentru a imprima pagina de test, apoi trimiteți o fotografie a paginii de test echipei noastre de asistență.

Î: Ce ar trebui să fac dacă apăs butonul „imprimare”, dar nu se imprimă nimic și
Imprimanta scoate un sunet de „clic-clic”?

- A: 1. Verificați dacă hârtia pentru etichete este încărcată corect; hârtia pentru etichete ar trebui să iasă 0,5 cm din dispozitiv;
2. Verificați dacă hârtia pentru etichete sau hârtia de transfer termic nu este Banda este epuizată. Dacă da, înlocuiți-o.

Î: Ce ar trebui să fac dacă imprimarea se oprește brusc?

Răspuns: Urmați mesajul de eroare din aplicație.

Î: Ce trebuie făcut dacă imprimarea este deplasată?

- A: 1. Verificați dacă dimensiunea hârtiei pentru etichete corespunde cu șabloanele din aplicație.
2. Ajustați offset-ul de imprimare utilizând funcția de editare din aplicație.

Întrebare: Ce trebuie făcut dacă hârtia nu se derulează corect?

- A: 1. Verificați dacă există hârtie pentru etichete sau obiecte străine pe senzorul alimentatorului de hârtie;
2. Verificați dacă dimensiunea hârtiei pentru etichetă corespunde cu dimensiunea șablonului din aplicație;
3. Verificați dacă tipul de hârtie din șablonul de setări este corect;
4. Dacă toate opțiunile de mai sus sunt excluse, este vorba despre o defecțiune a sondei; vă rugăm să contactați echipa noastră de asistență.



07

Măsuri de siguranță

Declarație

Pentru a asigura funcționarea corectă a dispozitivului și siguranța dumneavoastră, vă rugăm să citiți cu atenție toate instrucțiunile și avertismentele din acest manual înainte de a utiliza acest produs.

*Avertizare

 <p>Nu dezamblați produsul fără permisiune. Produsele dezamblate nu pot fi returnate sau schimbate.</p>	 <p>Nu ștergeți produsul. Nu utilizați produsul. substanțe chimice corozive sau agenți de curățare în apropierea zonelor inflamabile agenți de curățare.</p>	 <p>produse precum benzinării sau depozite de combustibil.</p>
--	---	--

1. Nu lăsați produsul și accesoriile la îndemâna copiilor sau utilizați-le sub supravegherea și îndrumarea unui adult;
2. Opriți imediat alimentarea dacă pătrunde apă în produs;
3. Opriți imediat alimentarea în cazul oricărei defecțiuni a produsului;
4. Dacă doriți să utilizați un adaptor de alimentare, utilizați întotdeauna unul care este sigur, conform și compatibil;
5. Nu dezamblați produsul pentru a înlocui bateria. Manipularea necorespunzătoare poate provoca o explozie;
6. Bateria conține un circuit și un dispozitiv special de protecție, vă rugăm să nu dezamblați bateria fără autorizație, altfel poate provoca scurtcircuit sau Dacă electrolitul intră în contact cu ochii, clătiți-i imediat cu apă și solicitați asistență medicală;
7. Nu expuneți produsul și adaptorul de alimentare la temperaturi ridicate sau umiditate ridicată. Nu le introduceți în apă, altfel se poate provoca un scurtcircuit și bateria se poate încălzi, fuma, deforma, deteriora sau chiar exploda;
8. Dacă produsul sau adaptorul de alimentare iese fum sau fum, miros neplăcut, deconectați imediat adaptorul de la priză pentru a evita arsurile.

*Important

1. Folosiți hârtie cu marca NIMBOT pentru a evita problemele cu calitatea imprimării sau deteriorarea capului de imprimare;
2. Produsul este echipat cu o baterie reîncărcabilă încorporată. Nu îl aruncați în foc. Nu îl încărcați, nu îl utilizați și nu îl depozitați în loc fierbinte, deoarece poate provoca supraîncălzire, incendiu sau explozie.

*Observa

1. Dacă depozitați acest produs pentru o perioadă lungă de timp, vă rugăm să îl reîncărcați la fiecare 3 luni, altfel bateria se poate defecta sau chiar poate avea scurgeri, ceea ce poate deteriora produsul;
2. Utilizați acest produs într-un mediu normal; cu temperatură ridicată sau scăzută temperaturile ridicate pot cauza probleme precum o calitate mai scăzută a imprimării.

Avertismente speciale

Wuhan Jingchen Intelligent Identification Technology Ltd. este singura responsabilă pentru revizuirea și interpretarea acestui manual și se străduiește să asigure acuratețea conținutului său. Datorită îmbunătățirilor tehnologice, produsele pot fi modificate fără notificare prealabilă. Imaginile produselor, Accesoriile și aplicațiile din acest manual sunt doar cu titlu ilustrativ și pot diferi de produsele reale.

08

Parametri tehnici

Produs	Imprimantă de etichete	Model	NIIMBOT D11_H
Dimensiuni	109 × 78 × 30 mm	Greutate	199g
Timp de încărcare 1-2 ore		Intrare	5V CC, 2A
Capacitate baterie 1500 mAh		Metoda de imprimare	Imprimare termică
Distincție imprimare	300 dpi	Lățimea imprimării	12 mm
Conexiune	Bluetooth	Încărcare	Tipul C
Putere de transmisie	4 dBm (maxim)	Funcționare temperatură	5°C – 40°C

Furnizor/Distribuitor

Sunnysoft sro
Kovanecka 2390/1a
190 00 Praga 9
Republica Cehă
www.sunnysoft.cz

NIIMBOT

Instrukcja użytkowania

Inteligentna

drukarka etykiet



NIIMBOT D11_H

01

Zawartość opakowania



Drukarka etykiet *1



Rolka papieru etykietowego *1



Kabel USB typu C *1

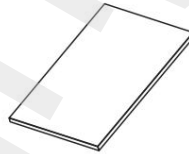

Instrukcja użycia *1

02

Opis produktu

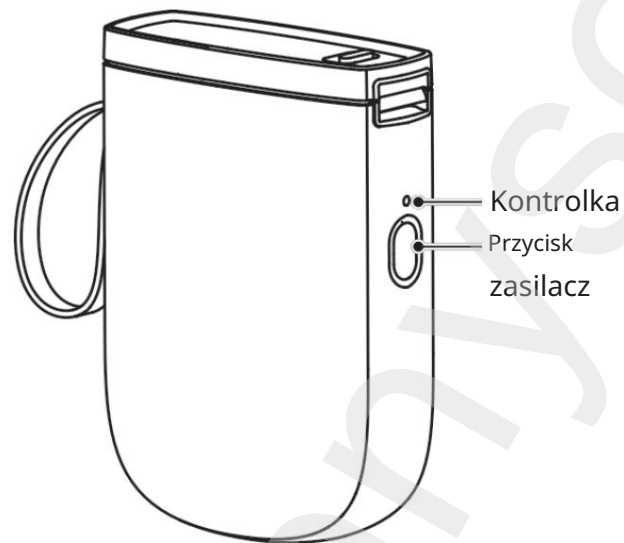

Opis funkcji przycisków

Kontrola	Funkcjonować
Długie naciśnięcie przez 2-3 sekundy	Włączanie/wyłączanie zasilania
Jedno naciśnięcie	Ustawienie „Nie podawaj papieru”, „Drukuj” bieżąca „lub” Historia drukowania w aplikacji
Naciśnij dwukrotnie,	aby wydrukować stronę testową

Opis kontrolki

Kolor	Państwo	Opis
Niebieski	Świeci światłem ciągłym , ale nie jest podłączony	
	Miga szybko	Aktualizacja oprogramowania sprzętowego
Zielony	Świeci	Połączono przez Bluetooth
	Szybkie miganie	Drukowanie
Czerwony	Ciągłe światło	Awaria urządzenia

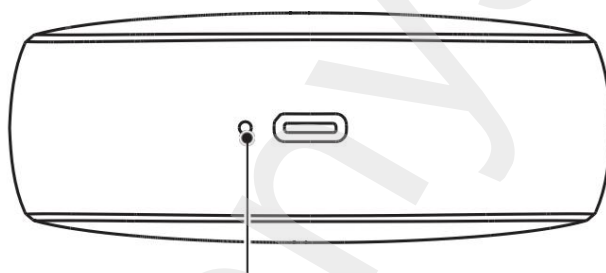

Wskaźnik zasilania

03

Instrukcja obsługi



- 1 Aby włączyć drukarkę, naciśnij i przytrzymaj przycisk zasilania przez trzy sekundy.

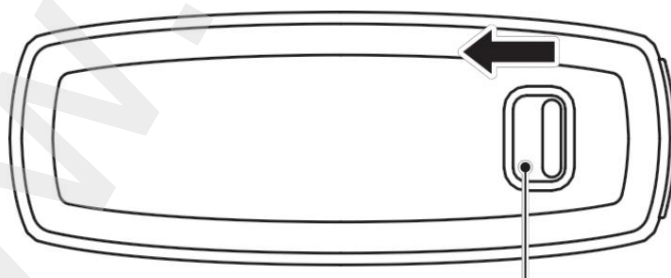

Aby otworzyć tackę, przesun

- 2 Aby otworzyć szufladę, przesunij ją w lewo.

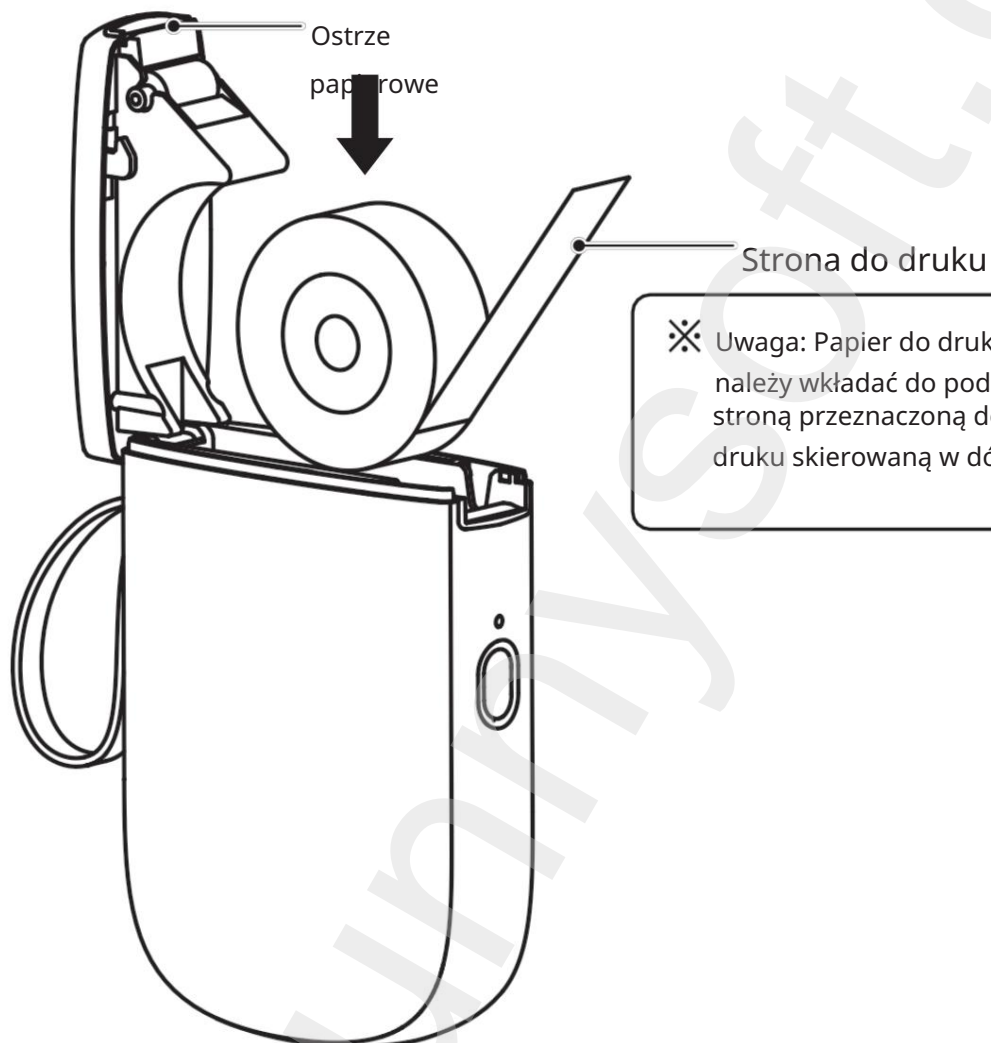

- 3 Włóż papier do drukarki do podajnika stroną skierowaną do góry. strona zadrukowana była skierowana w dół, a pierwsza etykieta wystawała oderwij i zamknij tackę.

04

Instalowanie aplikacji

- 1 Przed użyciem drukarki zainstaluj aplikację NIIMBOT ze sklepu Google Play lub App Store.



NIIMBOT

Łatwa do pobrania i użycia
aplikacja do projektowania i drukowania



✂ Więcej informacji można znaleźć w aplikacji NIIMBOT.



- 2 Pobierz aplikację NIIM, aby uzyskać więcej projektów etykiet do użytku domowego.



NIIM

Łatwa do pobrania i użycia
aplikacja do projektowania i drukowania



05

Łączenie i drukowanie

- 1 Otwórz aplikację NIIMBOT i włącz Bluetooth w telefonie.



Włącz Bluetooth

- 2 Na ekranie głównym dotknij opcji Podłącz drukarkę etykiet. Następnie wybierz model swojego urządzenia.
✂ Uwaga: Jeśli wymagany jest kod PIN, wpisz 0000 lub 1234.
- 3 Po nawiązaniu połączenia kliknij „Bieżący szablon etykiety” na karcie Narzędzia główne, aby otworzyć edytor etykiet.

06

Konserwacja

06-1 Ładowanie

- Upewnij się, że produkt i Twoje ręce są suche; podłącz kabel Micro USB do portu ładowania, podłącz go do zasilacza (sprzedawanego oddzielnie) i włącz zasilanie.
- Gdy bateria jest słaba, lampka miga na czerwono. Jeśli będziesz kontynuować drukowanie przy niskim poziomie naładowania baterii, drukarka się wyłączy. Aby kontynuować drukowanie, naładuj baterię.
- Pełne naładowanie akumulatora trwa od 1 do 2 godzin.
- Aby zapewnić prawidłowe działanie akumulatora, należy go ładować co najmniej raz na 2–3 miesiące.



Aby przedłużyć żywotność baterii, nie zaleca się drukowania podczas ładowania.

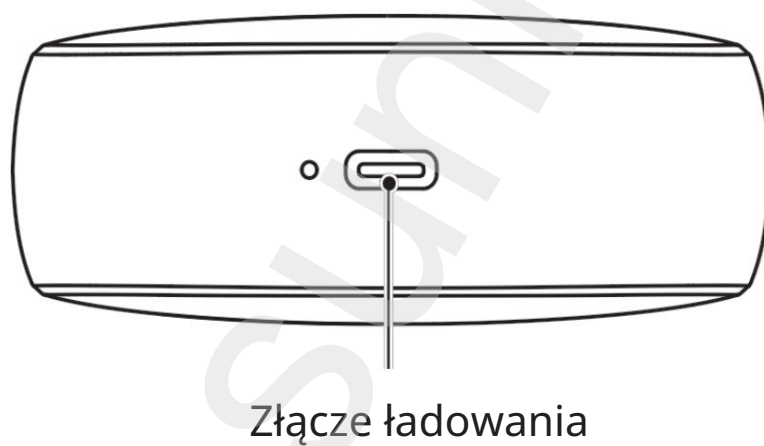
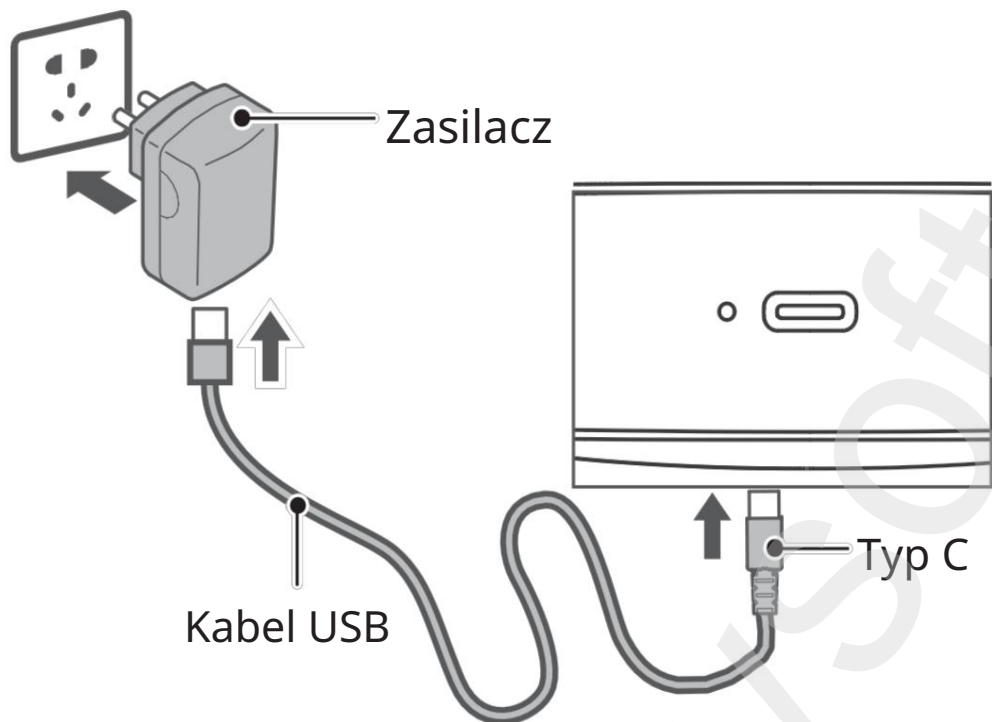

06-2 Czyszczenie głowicy drukującej i wałka

Jeżeli wystąpi jedna z poniższych sytuacji, należy wyczyścić głowicę drukującą i wałek:

- Nieprawidłowy druk.
- Hałas powstający podczas podnoszenia papieru.
- Obce przedmioty na głowicy drukującej.

Wyczyść głowicę drukującą i wałek zgodnie z poniższymi instrukcjami:

Wyłącz zasilanie drukarki;

Otwórz podajnik papieru i znajdź głowicę drukującą (patrz rysunek).

Jeżeli drukowałeś niedawno, odczekaj, aż głowica drukująca całkowicie ostygnie;

Obróć wałek i za pomocą wacika nasączonego alkoholem (powinien być suchy) wytrzyj kurz i plamy z jego powierzchni;

Za pomocą wacika nasączonego alkoholem (musi być suchy) lub długopisu do czyszczenia głowicy drukującej usuń kurz i brud z głowicy drukującej.

Odczekaj 5–10 minut, aż alkohol całkowicie wyparuje, a następnie zamknij komorę papierową.

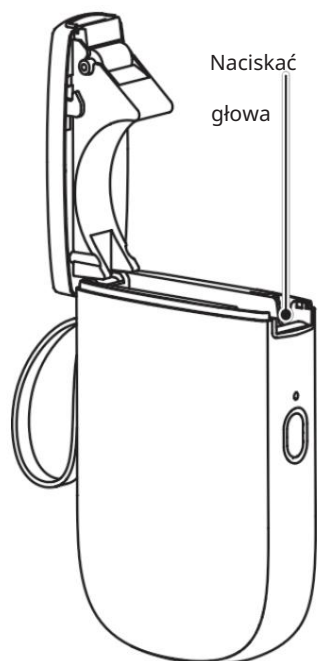

✘ Ogłoszenie

Upewnij się, że urządzenie jest wyłączone podczas czyszczenia;

Nie dotykaj głowicy drukującej rękami ani metalowymi przedmiotami; nie rysuj głowicy drukującej, rolki ani powierzchni czujnika narzędziami takimi jak pęseta;

Do czyszczenia głowicy drukującej lub wałka nie należy używać benzyny, acetonu ani innych rozpuszczalników organicznych;

Przed włączeniem zasilania i kontynuowaniem drukowania należy odczekać, aż alkohol całkowicie wyparuje;

Zawsze utrzymuj powierzchnię czujnika w czystości.

Zapytania

P: Czy muszę wyrazić zgodę na uzyskanie informacji o lokalizacji?

Odpowiedź: Ze względu na wymagania systemu Android, aby włączyć Bluetooth, należy włączyć lokalizację.

P: Czym jest kod PIN?

Odpowiedź: W systemie Android większość domyślnych kodów PIN to „0000”, w szczególnych przypadkach jest to „1234” lub 16 zer (0000000000000000).

P: Co mam zrobić, jeśli nie mogę znaleźć swojej drukarki?

- A: 1. Upewnij się, że Bluetooth jest włączony w Twoim telefonie;
2. Uruchom ponownie urządzenie lub aplikację i spróbuj ponownie przeprowadzić wyszukiwanie;
 3. Wyłącz Bluetooth w telefonie, a następnie włącz go ponownie.

P: Co zrobić, jeśli połączenie Bluetooth nie zostanie nawiązane?

- Odpowiedź: 1. Uruchom ponownie urządzenie lub aplikację i spróbuj wyszukać ponownie;
2. Wyłącz Bluetooth w telefonie, a następnie włącz go ponownie.

Pytanie: Co zrobić, jeśli nadruk jest niewyraźny?

- A: 1. Upewnij się, że używasz papieru etykietowego NIIMBOT;
2. Naciśnij przycisk zasilania raz, aby wydrukować jedną stronę, następnie naciśnij ponownie;
 3. Naciśnij przycisk zasilania dwa razy, aby drukować stronę testową, a następnie prześlij zdjęcie strony testowej do naszego zespołu wsparcia.

P: Co mam zrobić, jeśli naciśnie przycisk „Drukuj”, ale nic się nie drukuje i Czy drukarka wydaje dźwięk „klik-klik”?

- A: 1. Sprawdź, czy papier etykietowy jest prawidłowo załadowany; papier etykietowy powinien wystawać 0,5 cm z urządzenia;
2. Sprawdź, czy papier etykietowy lub papier termotransferowy nie jest Taśma jest zużyta. Jeśli tak, wymień ją.

P: Co mam zrobić, jeśli drukowanie nagle się zatrzyma?

Odpowiedź: Postępuj zgodnie z komunikatem o błędzie w aplikacji.

P: Co zrobić, jeśli nadruk jest przesunięty?

- A: 1. Sprawdź, czy rozmiar papieru etykiety pasuje do szablonów w aplikacji.
2. Dostosuj przesunięcie wydruku, korzystając z funkcji edycji w aplikacji.

Pytanie: Co zrobić, jeśli papier nie rozwija się prawidłowo?

- A: 1. Sprawdź, czy na czujniku podajnika papieru nie ma papieru etykietowego lub obcych przedmiotów;
2. Sprawdź, czy rozmiar papieru etykiety odpowiada rozmiarowi szablonu w aplikacji;
3. Sprawdź, czy typ papieru w szablonie ustawień jest prawidłowy;
4. Jeśli wszystkie powyższe opcje nie zostaną uwzględnione, przyczyną jest awaria sondy. W takim przypadku prosimy o kontakt z naszym zespołem wsparcia.



07

Środki ostrożności

Deklaracja

Aby zapewnić prawidłowe działanie urządzenia i bezpieczeństwo, przed użyciem produktu należy uważnie przeczytać wszystkie instrukcje i ostrzeżenia zawarte w niniejszej instrukcji.

*Ostrzeżenie

 <p>Nie rozmontowuj produktu bez pozwolenia. Produktów zdemontowanych nie można zwrócić ani wymienić.</p>	 <p>Nie wycierać produktu. Nie używać produktu. żrących chemikaliów lub środków czyszczących w pobliżu obszarów łatwopalnych środki czyszczące.</p>	 <p>produkty takie jak stacje benzynowe lub bazy paliw.</p>
--	--	---

1. Trzymaj produkt i akcesoria poza zasięgiem dzieci lub używaj ich pod nadzorem i kontrolą osoby dorosłej; 2. Natychmiast wyłącz zasilanie, jeśli do produktu dostanie się woda; 3. Natychmiast wyłącz zasilanie w przypadku jakiegokolwiek awarii produktu; 4. Jeśli chcesz użyć zasilacza, zawsze używaj takiego, który jest bezpieczny, zgodny i kompatybilny;
5. Nie rozmontowuj produktu w celu wymiany baterii. Niewłaściwe obchodzenie się z nim może spowodować wybuch. 6.

Bateria zawiera specjalny obwód zabezpieczający i urządzenie. Nie rozmontowuj baterii bez zezwolenia, w przeciwnym razie może to spowodować zwarcie lub wyciek. Jeśli elektrolit dostanie się do oczu, należy natychmiast przepłukać je wodą i zwrócić się o pomoc lekarską;

7. Nie wystawiaj produktu ani zasilacza na działanie wysokich temperatur ani wilgoci. Nie wkładaj ich do wody, ponieważ może to spowodować zwarcie, a bateria może się nagrzać, dymić, odkształcić, uszkodzić, a nawet wybuchnąć.
8. Jeśli z produktu lub zasilacza wydobywa się dym, zapach, należy natychmiast odłączyć zasilacz, aby uniknąć poparzenia.

*Ważny

1. Używaj papieru z logo NIMBOT, aby uniknąć problemów z jakością wydruku lub uszkodzenie głowicy drukującej;
2. Produkt jest wyposażony we wbudowany akumulator. Nie wrzucać go do ognia. Nie ładować, nie używać ani nie przechowywać w gorącym miejscu, gdyż może to spowodować przegrzanie, pożar lub wybuch.

*Ogłoszenie

1. Jeśli przechowujesz ten produkt przez dłuższy czas, ładuj go co 3 miesiące, w przeciwnym razie bateria może ulec uszkodzeniu lub nawet wyciec, co może spowodować uszkodzenie produktu.
2. Używaj tego produktu w normalnym środowisku, wysokim lub niskim. Wysokie temperatury mogą powodować problemy, takie jak niższa jakość wydruku.

Specjalne ostrzeżenia

Firma Wuhan Jingchen Intelligent Identification Technology Ltd. ponosi wyłączną odpowiedzialność za rewizję i interpretację niniejszej instrukcji oraz dokłada wszelkich starań, aby zapewnić dokładność jej treści. Ze względu na udoskonalenia technologiczne, produkty mogą ulec zmianie bez wcześniejszego powiadomienia. Zdjęcia produktów, akcesoria i zastosowania w niniejszej instrukcji służą wyłącznie celom poglądowym i mogą różnić się od rzeczywistych produktów.

08

Parametry techniczne

Produkt	Drukarka etykiet	Model	NIIMBOT D11_H
Wymiary	109 × 78 × 30 mm	Waga	199g
Czas ładowania 1-2 godziny		Wejście	5 V prądu stałego, 2 A
Pojemność baterii 1500 mAh		Metoda drukowania	Druk termiczny
Wyróżnienie druk	300 dpi	Szerokość druku	12 mm
Połączenie	Bluetooth	Ładowanie	Typ C
Moc nadawcza	4 dBm (maksymalnie)	Operacyjny temperatura	5°C – 40°C

Dostawca/Dystrybutor

Sunnysoft sro
Kovanecka 2390/1a

190 00 Praga 9

Czechy

www.sunnysoft.cz

NIIMBOT

Product Manual

Smart Label Printer



NIIMBOT D11_H

01

Package Contents

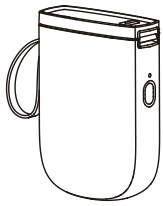

Smart Label Printer *1



Label Paper Roll *1



USB Type-C Cable *1

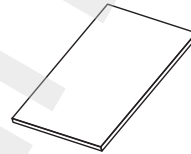

Product Manual *1

02

Product Description

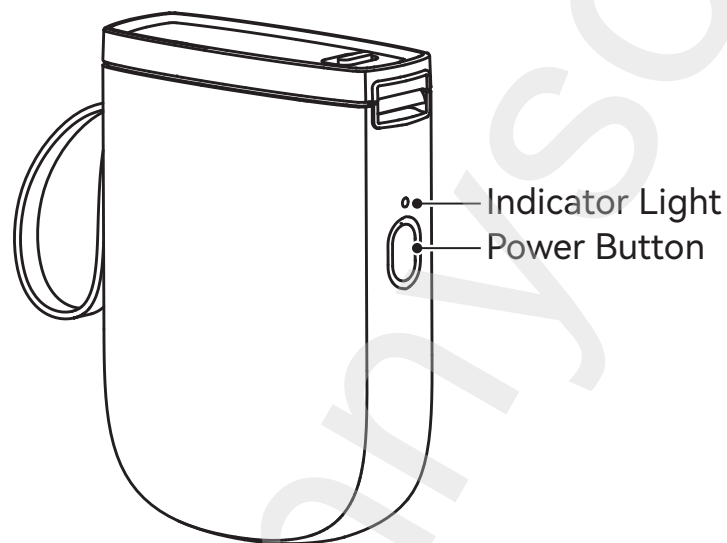

Button Function Description

Operation	Function
Long Press for 2-3 Seconds	Switch on/off
Press Once	Set to "Do not feed paper", "Print Current Time", or "Print History" in the APP
Double-press	Print test page

Indicator Light Description

Color	Status	Description
Blue	Solid On	Powered on, but not connected
	Blinking Fast	Firmware upgrading
Green	Solid On	Bluetooth connected
	Blinking Fast	Printing
Red	Solid On	Device abnormality

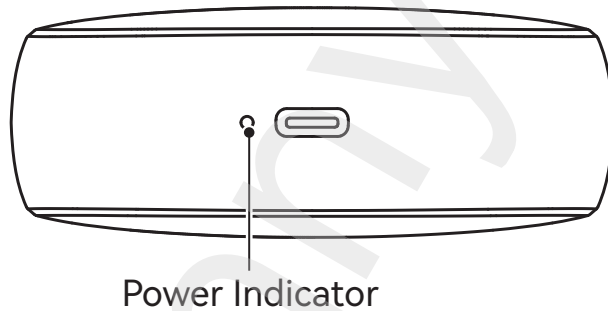

03

Operation Instructions

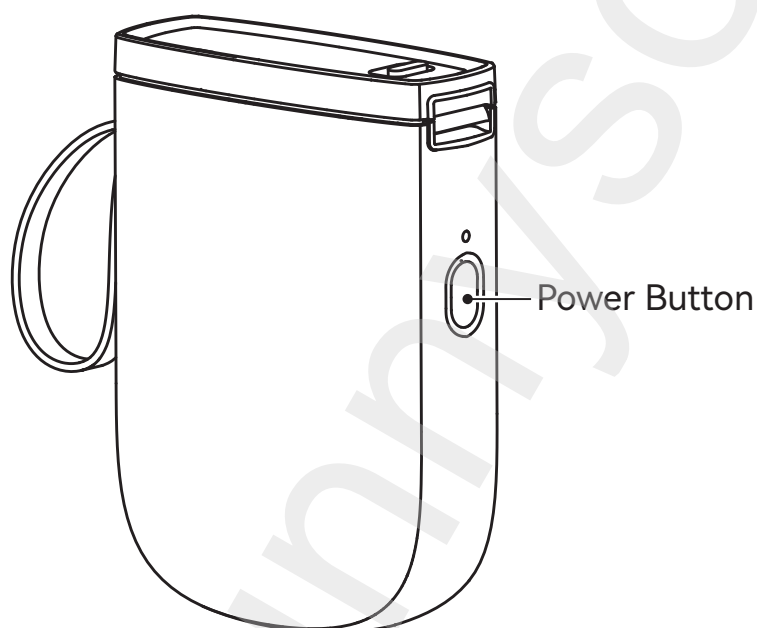

- 1 Press and hold the Power button for three seconds to switch on the printer.

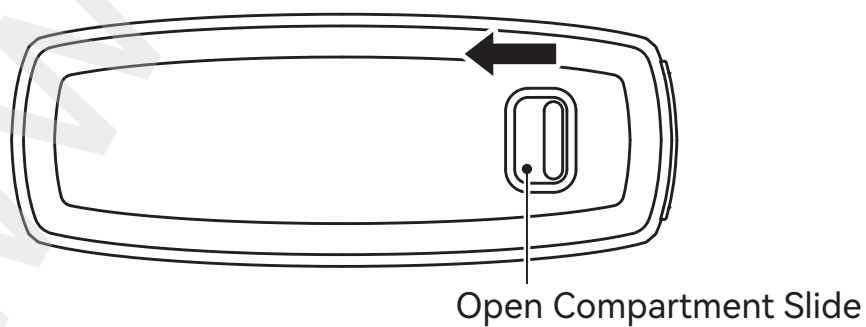

- ② Slide left to open the compartment.

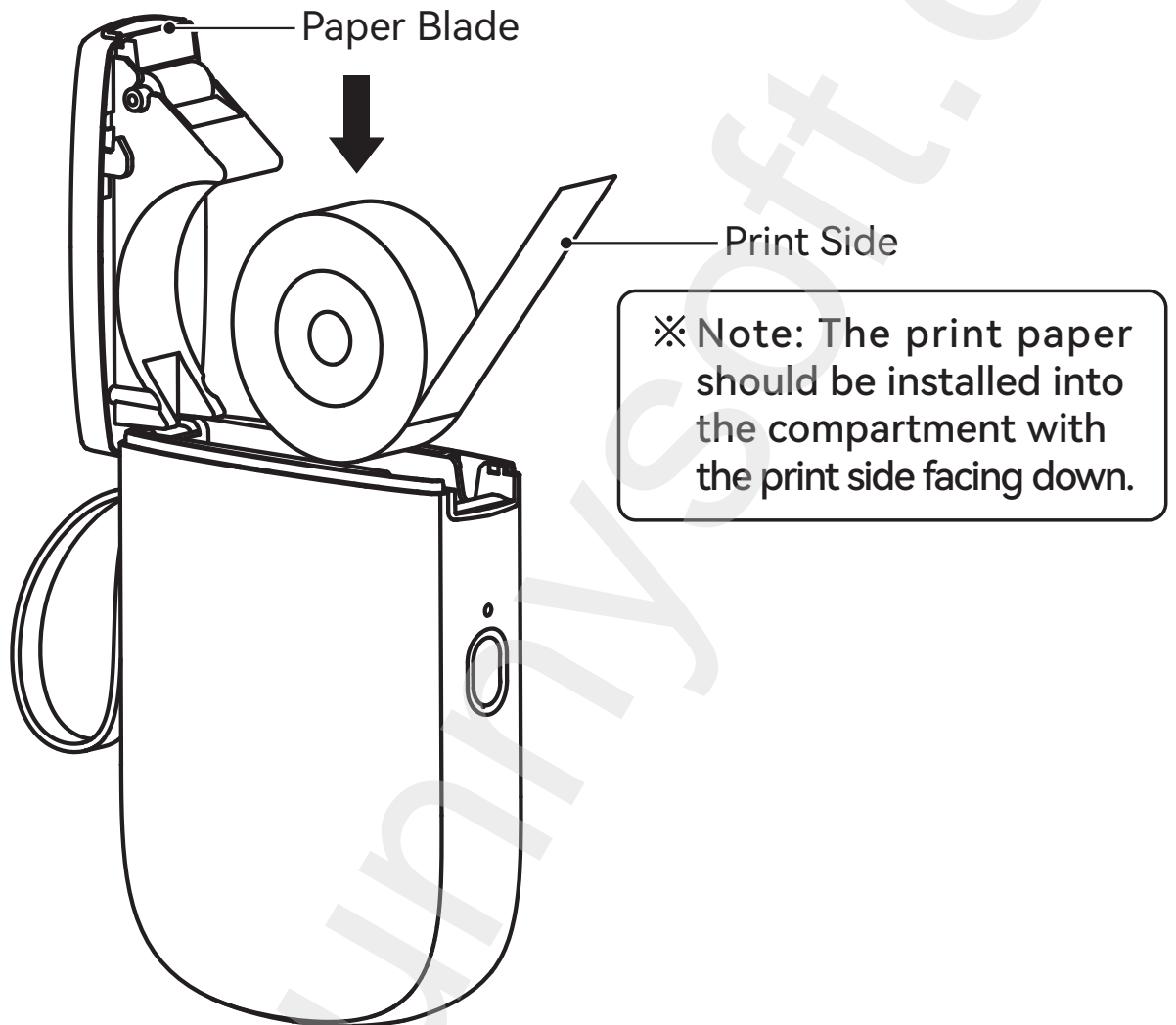

- ③ Fit the print paper into the compartment with the print side facing down, and the first label paper sticking out of the tear-off opening, and then close the compartment.

04

Installing App

- 1 Before using the printer, please install the NIIMBOT app from Google Play or the App Store.



NIIMBOT
Design & Print APP
easy to download and use



※ More information available on the NIIMBOT app.



- 2 Get the NIIM app for more label designs for homes.



NIIM
Design & Print APP
easy to download and use



05

Connecting and Printing

- 1 Open NIIMBOT app and turn on Bluetooth on your phone.

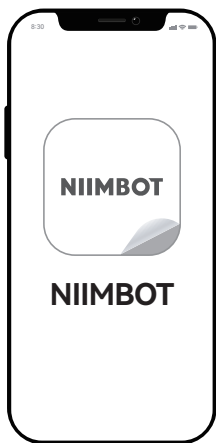

Turn on Bluetooth

- 2 On Home, tap Connect smart label printer. Then select device model.

※ Notice: If a PIN code is required, input 0000 or 1234.

- 3 After connecting, tap on "Current label template" on the Home tab to enter the label editor.

06

Maintenance

06-1 Charging

- Make sure the product and your hands are dry; plug the Micro USB cable into the charging port, connect it to the power adapter (purchased separately), and turn on the power.
- When the battery is low, the indicator light will blink red. If you continue to print with low battery, the printer will be switched off. Please charge the battery to continue printing.
- The battery needs 1-2 hours to be fully charged.
- At least charge the battery once every 2 to 3 months to ensure its normal function.

 For battery life reasons, printing while charging is not recommended.

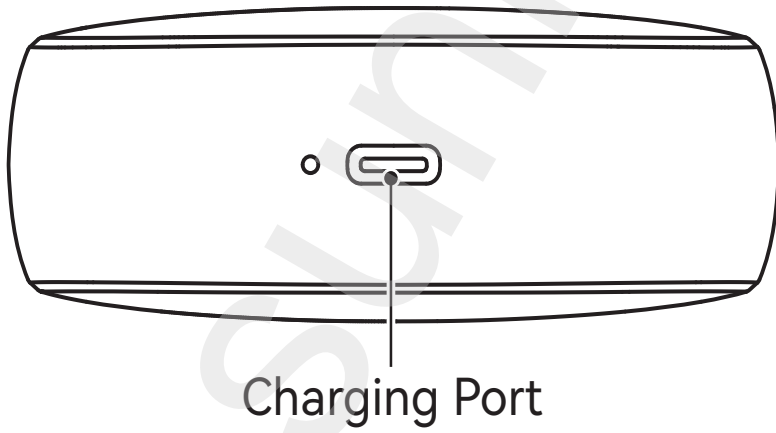
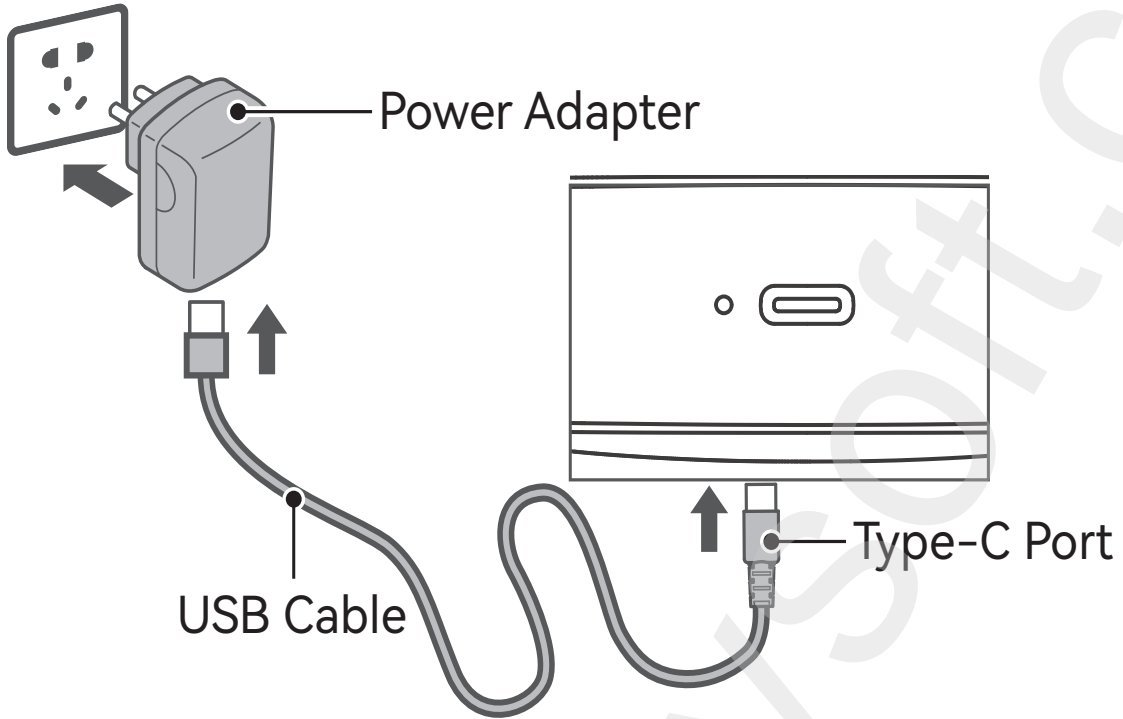

www.gammysoft.com

06-2 Cleaning Print Head and Roller

Please clean the print head and roller if one of the following situations occurs:

- Unclear printing.
- Noise during paper rolling.
- Foreign objects on the print head.

Clean the print head and roller in the following procedures:

- ① Switch off the power of the printer;
- ② Slide open the paper compartment and find the print head (refer to the picture). Wait for the print head to cool down completely if you have recently printed;
- ③ Rotate the roller and use an alcohol cotton swab (should be dry) to wipe the dust and stains off its surface;
- ④ Use an alcohol cotton swab (should be dry) or a print head cleaning pen to wipe the dust or stains off the print head.
- ⑤ Wait for 5-10 minutes for the alcohol to fully evaporate, and then close the paper compartment.

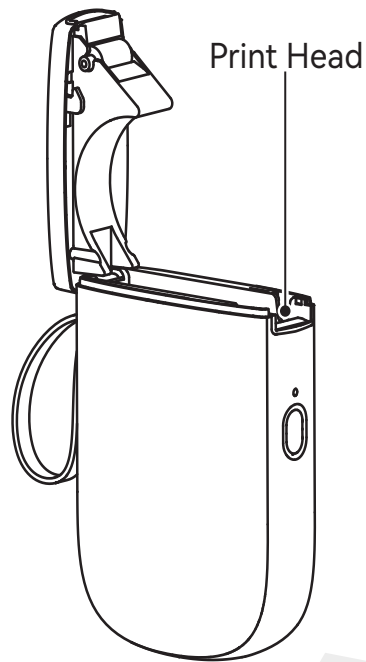

※ Notices

- ① Make sure the device is switched off during cleaning;
- ② Avoid touching the print head with hand or metal objects; do not scratch the print head, the roller or the surface of sensor with tools such as tweezers;
- ③ Do not use gasoline, acetone or other organic solvents to clean the print head or the roller;
- ④ Wait until the alcohol completely evaporates before switching on the power to continue printing;
- ⑤ Always keep the surface of the sensor clean.

06-3 FAQs

Q: Do I need to enable permission to obtain location information?

A: Due to Android's requirement, you need to enable location to turn on the Bluetooth.

Q: What is a PIN code?

A: Based on the Android system, most default PIN codes are '0000'; under special circumstances, they are '1234' or 16 '0's (0000000000000000).

Q: What to do if my search cannot find the printer?

A: 1. Make sure your phone's Bluetooth is turned on;
2. Restart the device or the App and then search again;
3. Turn off the Bluetooth on your phone and then turn it on again.

Q: What to do if the Bluetooth connection fails?

A: 1. Restart the device or the App and then search again;
2. Turn off the Bluetooth on your phone and then turn it on again.

Q: What to do if the printing is not clear?

A: 1. Make sure you are using NIIMBOT label paper;
2. Press the power button once and print one page, and then print again;
3. Double-press the power button to print a test page, and then send a picture of the test page to our support team.

Q: What to do if I press “print” but no printing contents come out and the printer gives a “click-click” noise?

- A:**
1. Check if the label paper is fitted properly; the label paper should stick out 0.5cm of the device;
 2. Check if the label paper or the thermal transfer ribbon is used up. Replace them if they are used up.

Q: What to do if the printing stops suddenly?

A: Address the situation as per the error notice in the App.

Q: What to do if the print offset is misaligned?

- A:**
1. Check if the size of the label paper fits the templates in the App.
 2. Adjust the print offset via the editing function in the App.

Q: What to do if the paper doesn't roll properly?

- A:**
1. Check if there are label paper or foreign objects on the sensor of the paper feeder slot;
 2. Check if the size of the label paper fits the template size in the App;
 3. Check if the paper type of the setup template is correct;
 4. If all above are ruled out, then it's the malfunction of the probe; please contact our support team.



07

Safety Precautions

Disclaimer

To ensure the proper functioning of the device and your safety, please read all the instructions and warnings in this manual carefully before using this product.

*Warning

 <p>Don't disassemble the product without authorization. Disassembled products cannot be returned or exchanged.</p>	 <p>Do not wipe the product with corrosive chemicals or cleaning agents.</p>	 <p>Do not use the product near places with flammable products such as gas stations or fuel depots.</p>
--	---	---

1. Please keep the product and accessories out of the reach of children or they must be used under the supervision and guidance of a guardian;
2. Turn off the power immediately when water gets into the product;
3. Turn off the power immediately in case of any product malfunction;
4. If you want to use a power adapter, always use one that is safe, regulatory-compliant, and compatible;
5. Do not disassemble the product to replace the battery. Improper operation may cause an explosion;
6. The battery contains special protection circuit and device, please do not disassemble the battery without authorization, otherwise it may cause a short circuit or leakage. If electrolyte gets into your eyes, flush with water immediately and seek medical help;
7. Do not expose the product and the power adapter to high temperature or high humidity. Do not put them in water, otherwise a short circuit may occur and the battery may heat up, smoke, deform, damage, or even explode;
8. If smoke or smell comes from the product or the power adapter, please unplug the power adapter immediately and avoid any burns.

***Important**

1. Please use NIIMBOT label paper to prevent print quality issues or print head damage;
2. The product comes with a built-in rechargeable battery. Do not throw it into fire or heat it. Do not charge, use or store it in a hot place, as this may cause overheating, fire or explosion.

***Reminder**

1. If you store this product for a prolonged period, please recharge it every 3 months, otherwise it may lead to battery failure or even leakage, and then cause damage to the product;
2. Please use this product in a normal environment; high or low temperatures may cause issues such as lower print quality.

08

Specifications

Product	Label Printer	Model	NIIMBOT D11_H
Dimensions	109*78*30mm	Weight	199g
Charging Time	1 - 2 hours	Input	5V DC, 2A
Battery Capacity	1500mAh	Printing Method	Thermal printing
Printing Resolution	300dpi	Printing Width	12mm
Connectivity	Bluetooth	Charge	Type-C
Transmit Power	4dBm(Maximum)	Operating Temperature	5°C - 40°C

Special Notice

Wuhan Jingchen Intelligent Identification Technology Ltd. is solely responsible for the revision and explanation of the manual, and endeavors to ensure that the contents of the manual are correct. Due to technology upgrades, products are subject to change without prior notice. Images of products, accessories, and the App in this manual are for illustrative purposes only and may be different from actual products.

NIIMBOT

Navodila za uporabo

Pametni tiskalnik etiket



NIIMBOT D11_H

01

Vsebina paketa



Tiskalnik nalepk *1



Rola papirja za etikete * 1



Kabel USB tipa C *1

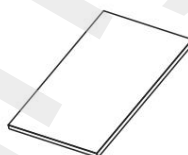

Navodila za uporabo *1

02

Opis izdelka

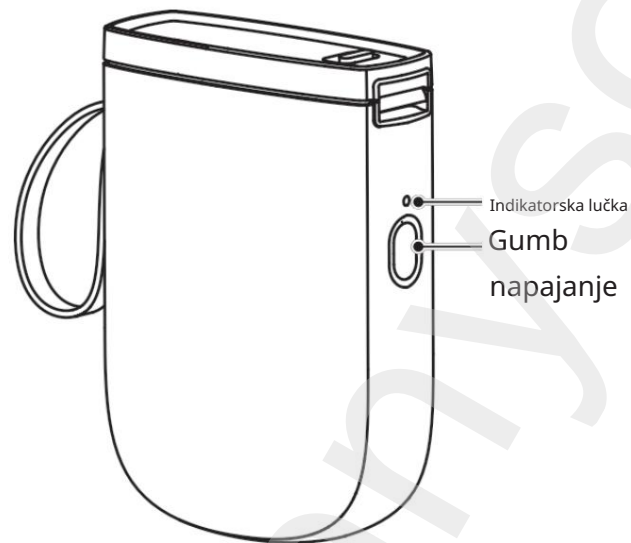

Opis funkcij gumbov

Nadzor	Funkcija
Dolg pritisk za 2-3 sekunde	Vklop/izklop
En pritisk	Nastavitev na »Ne podajaj papirja«, »Tiskaj« trenutno » ali »Zgodovina tiskanja« v aplikaciji
Dvojni pritisk	Natisni testno stran

Opis indikatorske lučke

Barva	Država	Opis
Modra	Sveti , vendar ni priključen	
	Hitro utripa	Posodobitev vdelane programske opreme
Zelena	Sije	Povezano prek Bluetootha
	Hitro utripanje Tiskanje	
Rdeča	Neprekinjeno sveti	Okvara naprave

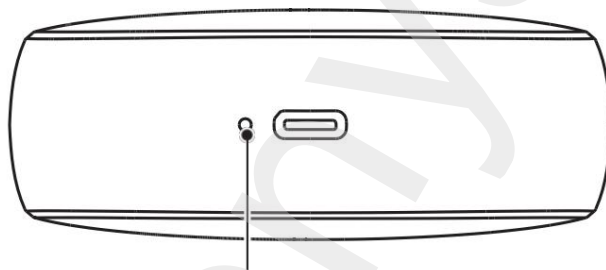

Indikator napajanja

03

Navodila za uporabo



- 1 Pritisnite in tri sekunde držite gumb za vklop, da vklopite tiskalnik.

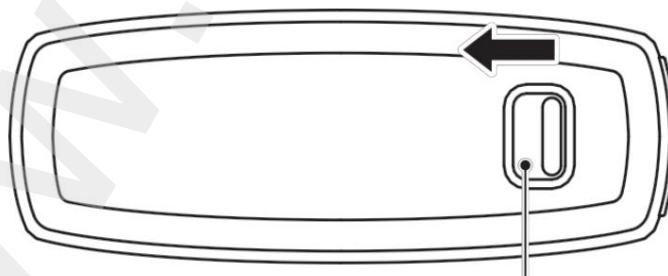

Za odpiranje pladnja potisnite

- 2 Predal potisnite v levo, da ga odprete.

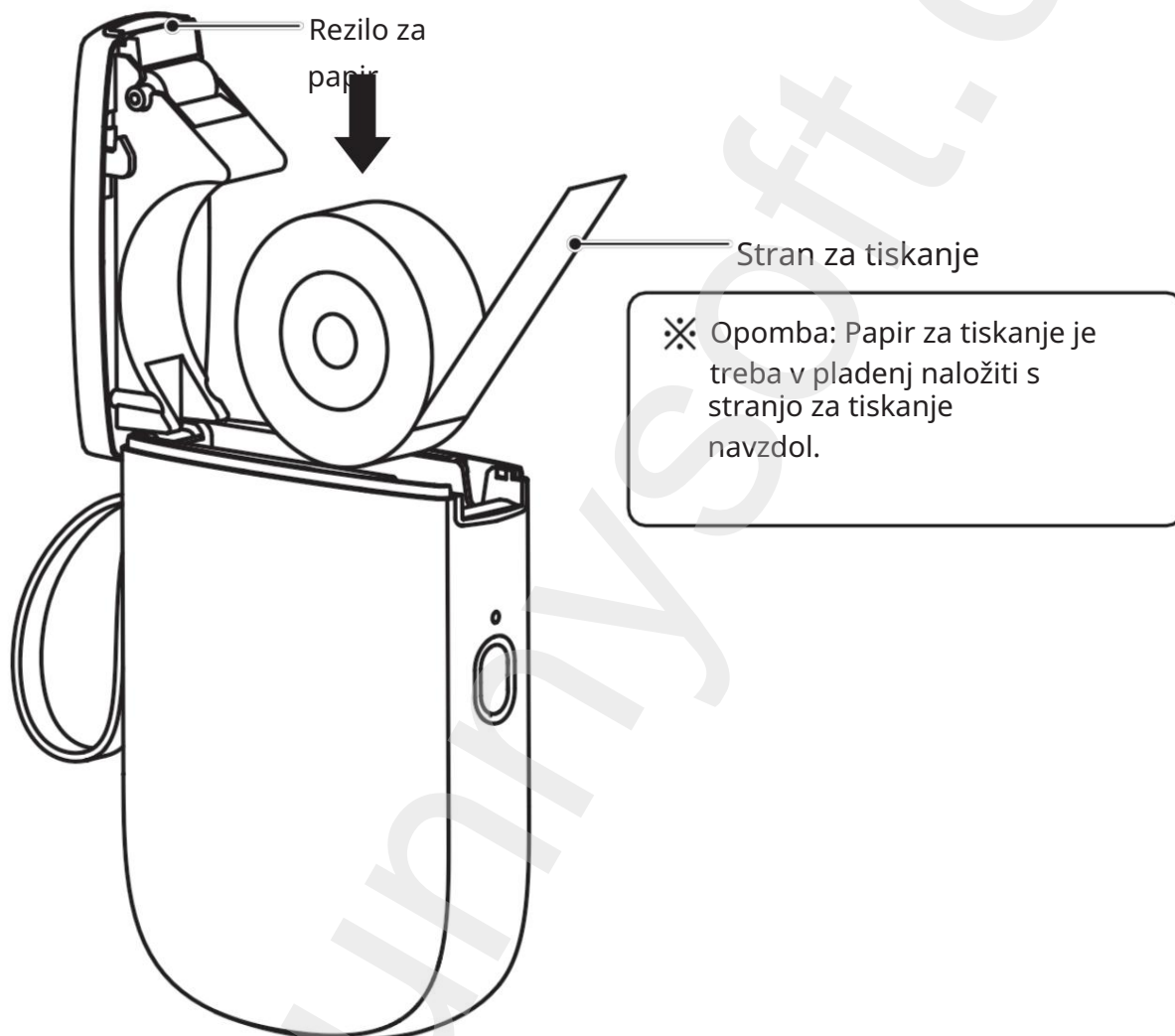

- 3 Papir za tiskanje naložite v pladenj s stranjo navzgor. stran za tiskanje je bila obrnjena navzdol in prva nalepka je štrlela iz odtrgajte in nato zaprite pladenj.

04

Namestitev aplikacije

- 1 Pred uporabo tiskalnika namestite aplikacijo NIIMBOT iz trgovine Google Play ali App Store.



NIIMBOT

Aplikacija za oblikovanje in tiskanje, ki jo je enostavno prenesti in uporabljati



✂ Več informacij najdete v aplikaciji NIIMBOT.



- 2 Prenesite aplikacijo NIIM, če želite dobiti več dizajnov etiket za gospodinjstva.



NIIM

Aplikacija za oblikovanje in tiskanje, enostavna za prenos in uporabo



05

Povezovanje in tiskanje

- 1 Odprite aplikacijo NIIMBOT in v telefonu vklopite Bluetooth.



Vklopi Bluetooth



- 2 Na začetnem zaslону tapnite Poveži tiskalnik nalepk. Nato izberite model naprave.
✂ Opomba: Če je potrebna PIN-koda, vnesite 0000 ali 1234.
- 3 Ko je povezava vzpostavljena, na zavihku Domov kliknite »Trenutna predloga nalepke«, da odprete urejevalnik nalepk.

06

Vzdrževanje

06-1 Polnjenje

- Prepričajte se, da sta izdelek in vaše roke suhi; priključite kabel Micro USB v polnilno vtičnico, ga priključite na napajalnik (naprodaj ločeno) in vklopite napravo.
- Ko je baterija skoraj prazna, lučka utripa rdeče. Če boste nadaljevali s tiskanjem, ko je baterija skoraj prazna, se bo tiskalnik izklopil. Za nadaljevanje tiskanja napolnite baterijo.
- Za popolno polnjenje baterije je potrebnih 1-2 uri.
- Za zagotovitev normalnega delovanja baterije jo napolnite vsaj enkrat na 2 do 3 mesece.



Za podaljšanje življenjske dobe baterije tiskanje med polnjenjem ni priporočljivo.

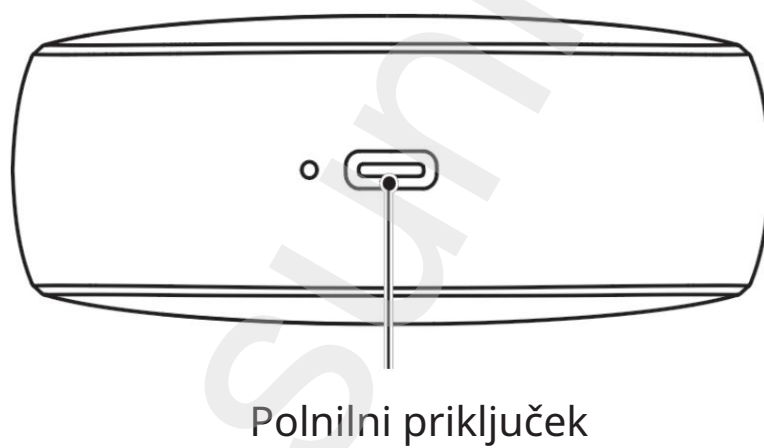
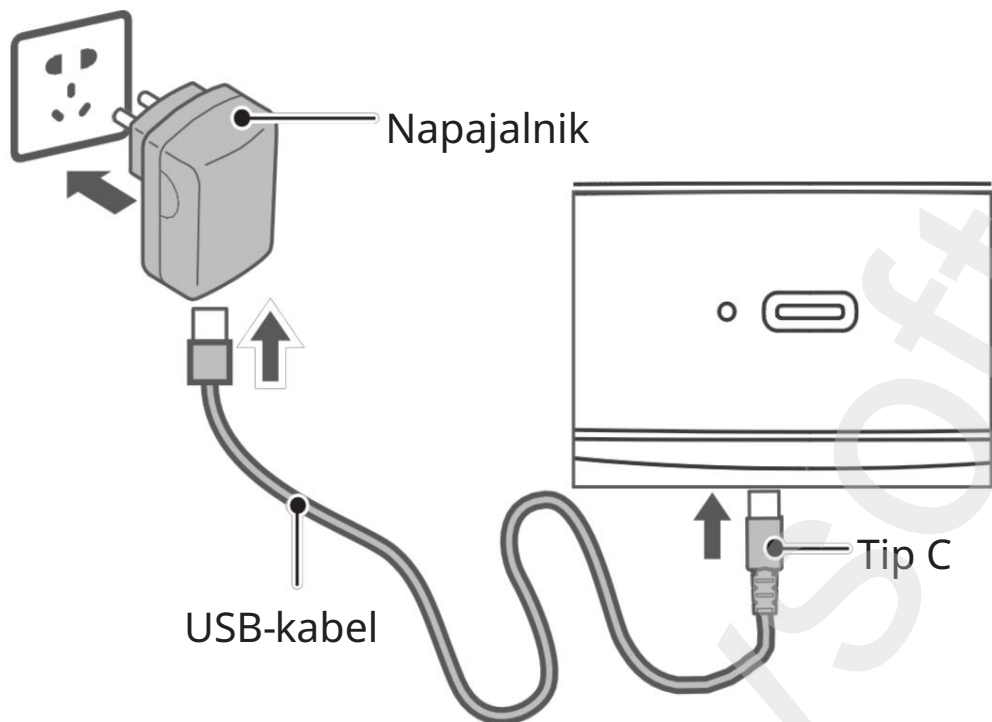

06-2 Čiščenje tiskalne glave in valja

Če se zgodi kaj od naslednjega, očistite tiskalno glavo in valj:

- Napačen tisk.
- Hrup pri pobiranju papirja.
- Tujki na tiskalni glavi.

Tiskalno glavo in valj očistite v skladu z naslednjimi navodili:

Izklopite tiskalnik;

Odprite pladenj za papir in poiščite tiskalno glavo (glejte sliko).

Če ste pred kratkim tiskali, počakajte, da se tiskalna glava popolnoma ohladi;

Obrnite valjček in z vatirano palčko, namočeno v alkohol (mora biti suha), obrišite prah in madeže z njegove površine;

Za brisanje prahu in umazanije s tiskalne glave uporabite vatirano palčko, namočeno v alkohol (mora biti suha), ali čistilno pero za tiskalno glavo.

Počakajte 5–10 minut, da alkohol popolnoma izhlapi, nato pa zaprite predal za papir.

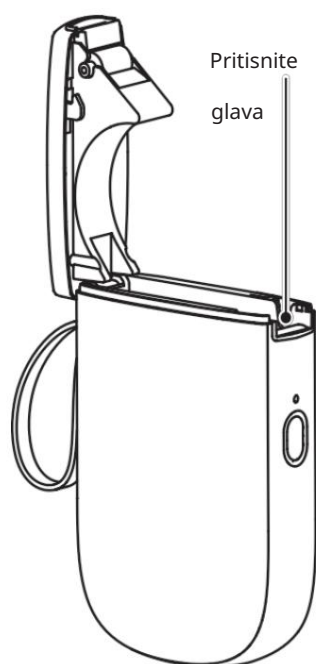

✘ Obvestilo

Med čiščenjem se prepričajte, da je naprava izklopljena;

Tiskalne glave se ne dotikajte z rokami ali kovinskimi predmeti;
tiskalne glave, valja ali površine senzorja ne praskajte z orodji, kot
je pinceta;

Za čiščenje tiskalne glave ali valja ne uporabljajte bencina, acetona
ali drugih organskih topil;

Preden vklopite napravo in nadaljujete s tiskanjem, počakajte, da
alkohol popolnoma izhlapi;

Površina senzorja mora biti vedno čista.

V: Ali moram dovoliti dovoljenje za pridobitev podatkov o lokaciji?

Odgovor: Zaradi sistemskih zahtev Android morate za vklop Bluetootha omogočiti lokacijo.

V: Kaj je PIN koda?

Odgovor: V sistemu Android je večina privzetih PIN-ov »0000«; v posebnih okoliščinah je to »1234« ali 16 ničel (0000000000000000).

V: Kaj naj storim, če ne najdem svojega tiskalnika?

- A1. Prepričajte se, da je Bluetooth na vašem telefonu vklopljen;
2. Ponovno zaženite napravo ali aplikacijo in poskusite znova z iskanjem;
3. Izklopite Bluetooth na telefonu in ga nato ponovno vklopite.

V: Kaj storiti, če povezava Bluetooth ne uspe?

- Odgovor:
1. Ponovno zaženite napravo ali aplikacijo in poskusite znova iskati;
 2. Izklopite Bluetooth na telefonu in ga nato ponovno vklopite.

Vprašanje: Kaj storiti, če tisk ni jasen?

- A:
1. Prepričajte se, da uporabljate etiketni papir NIIMBOT;
 2. Enkrat pritisnite gumb za vklop, da natisnete eno stran, nato ponovno pritisnite;
 3. Za tiskanje dvakrat pritisnite gumb za vklop. testno stran in nato pošljite fotografijo testne strani naši ekipi za podporo.

V: Kaj naj storim, če pritisnem gumb »tiskanje«, vendar se nič ne natisne in Ali tiskalnik oddaja zvok "klik-klik"?

A1. Preverite, ali je papir z nalepkami pravilno vstavljen; papir z nalepkami naj bi štrlel 0,5 cm iz naprave;

2. Preverite, ali je etiketni papir ali papir za termični prenos poškodovan. Trak je izčrpan. Če je, ga zamenjajte.

V: Kaj naj storim, če se tiskanje nenadoma ustavi?

Odgovor: Sledite sporočilu o napaki v aplikaciji.

V: Kaj storiti, če se tisk premakne?

A1. Preverite, ali se velikost papirja za etikete ujema s predlogami v aplikaciji.

2. Prilagodite odmik tiskanja s funkcijo urejanja v aplikaciji.

Vprašanje: Kaj storiti, če se papir ne odvijava pravilno?

A1. Preverite, ali so na senzorju podajalnika papirja etikete ali tujki;

2. Preverite, ali se velikost papirja za nalepke ujema z velikostjo predloge v aplikaciji;

3. Preverite, ali je vrsta papirja v predlogi za nastavitve pravilna;

4. Če so vse zgoraj navedene možnosti izključene, gre za okvaro sonde; obrnite se na našo podporno ekipo.



07

Varnostni ukrepi

Izjava

Za zagotovitev pravilnega delovanja naprave in vaše varnosti, prosimo, da pred uporabo tega izdelka natančno preberete vsa navodila in opozorila v tem priročniku.

*Opozorilo

 <p>Izdelka ne razstavljajte brez dovoljenja. Razstavljenih izdelkov ni mogoče vrniti ali zamenjati.</p>	 <p>Izdelka ne brišite. Izdelka ne uporabljajte korozivne kemikalije ali čistila v bližini čistilna sredstva.</p>	 <p>netljivih območij izdelki, kot so bencinske črpalke ali skladišča goriva.</p>
---	--	---

1. Izdelek in dodatno opremo hranite izven dosega otrok ali pa ju uporabljajte pod nadzorom in navodili odrasle osebe; 2. Takoj izklopite napajanje, če v izdelek pride voda; 3. Takoj izklopite napajanje v primeru kakršne koli okvare izdelka; 4. Če želite uporabljati napajalnik, vedno uporabljajte takšnega, ki je

varno, skladno in združljivo;

5. Izdelka ne razstavljajte, da bi zamenjali baterijo. Nepravilno ravnanje lahko povzroči eksplozijo; 6. Baterija vsebuje posebno

zaščitno vezje in napravo, zato je ne razstavljajte brez dovoljenja, saj lahko pride do kratkega stika ali puščanja.

Če vam elektrolit pride v oči, jih takoj sperite z vodo in poiščite zdravniško pomoč;

7. Izdelka in napajalnika ne izpostavljajte visokim temperaturam ali visoki vlažnosti. Ne dajajte ju v vodo, saj lahko pride do kratkega stika, baterija pa se lahko segreje, kadi, deformira, poškoduje ali celo eksplodira;

8. Če iz izdelka ali napajalnika prihaja dim ali dim, vonj, takoj izključite napajalnik, da se izognete opeklinam.

*Pomembno

1. Za preprečevanje težav z uporabo uporabite papir znamke NIMBOT.
kakovost tiskanja ali poškodba tiskalne glave;
2. Izdelek je opremljen z vgrajeno polnilno baterijo. Ne mečite je v ogenj.
Ne polnite, uporabljajte ali shranjujte ga v vročem mestu, saj lahko pride do pregrevanja, požara ali eksplozije.

*Obvestilo

1. Če izdelek shranjujete dlje časa, ga napolnite vsake 3 mesece, sicer lahko baterija odpove ali celo pušča, kar lahko poškoduje izdelek;
2. Izdelek uporabljajte v normalnem okolju; visokem ali nizkem temperature lahko povzročijo težave, kot je nižja kakovost tiskanja.

Posebna opozorila

Podjetje Wuhan Jingchen Intelligent Identification Technology Ltd. je izključno odgovorno za revizijo in interpretacijo tega priročnika ter si prizadeva za točnost njegove vsebine. Zaradi tehnoloških izboljšav se izdelki lahko spremenijo brez predhodnega obvestila. Slike izdelkov, Dodatki in uporaba v tem priročniku so zgolj ilustrativne narave. in se lahko razlikujejo od dejanskih izdelkov.

08

Tehniční parametři

Izdelek	Tiskalnik etiket	Model	NIIMBOT D11_H
Dimenzije	109 × 78 × 30 mm	Teža	199 g
Čas polnjenja 1-2 uri		Vnos	5 V enosmernega toka, 2 A
Kapaciteta baterije	1500 mAh	Način tiskanja	Termični tisk
Razlika tiskanje	300 dpi	Širina tiska	12 mm
Povezava	Bluetooth	Polnjenje	Tip C
Oddajna moč	4 dBm (največ)	Delovanje temperatura	5 °C – 40 °C

Dobavitelj/Distributer
Sunnysoft d.o.o.
Kovanečka 2390/1a
190 00 Praga 9
Češka republika
www.sunnysoft.cz

NIIMBOT

Upute za uporabu

Pametni pisač naljepnica



NIIMBOT D11_H

01

Sadržaj paketa



Pisač naljepnica *1



Rola papira za etikete *1



USB kabel tipa C *1

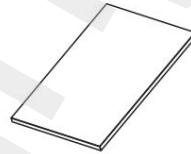

Upute za uporabu *1

02

Opis proizvoda

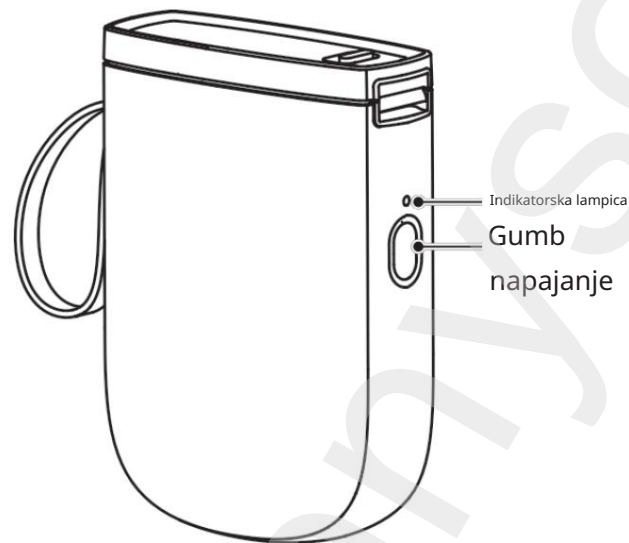

Opis funkcija tipki

Kontrolirati	Funkcija
Dugi pritisak 2-3 sekunde	Uključivanje/isključivanje
Jedan pritisak	Postavka na "Ne uvlačiti papir", "Ispis trenutno " ili "Povijest ispisa" u aplikaciji
Dvaput pritisnite Ispis	probne stranice

Opis indikatorske lampice

Boja	Stanje	Opis
Plava	Stalno svijetli, ali nije spojeno	
	Brzo treperi	Ažuriranje firmvera
Zelena	Sja	Povezano putem Bluetootha
	Brzo treptanje Ispis	
Crvena	Neprekidno svijetli	Kvar uređaja

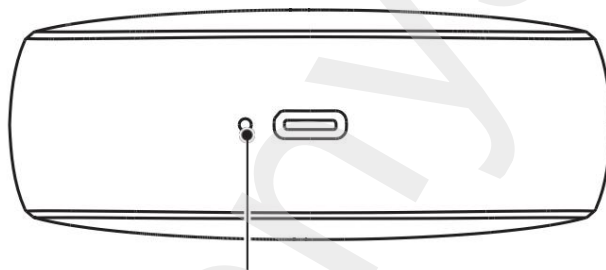

Indikator napajanja

03

Upute za uporabu

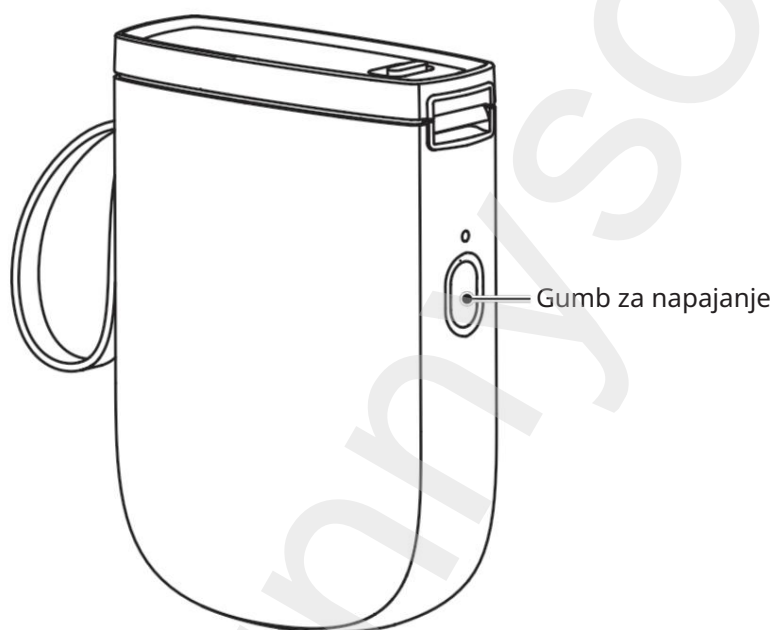

- 1 Pritisnite i držite gumb za napajanje tri sekunde da biste uključili pisač.

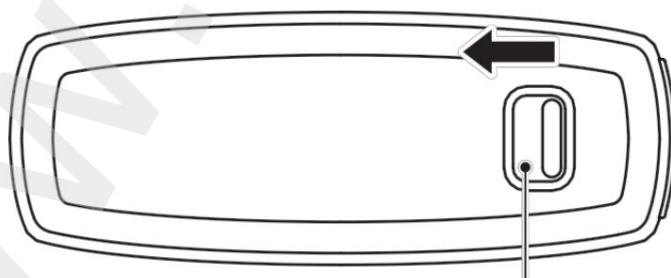

Za otvaranje ladice Povucite

- 2 Pomaknite ladicu ulijevo da biste je otvorili.

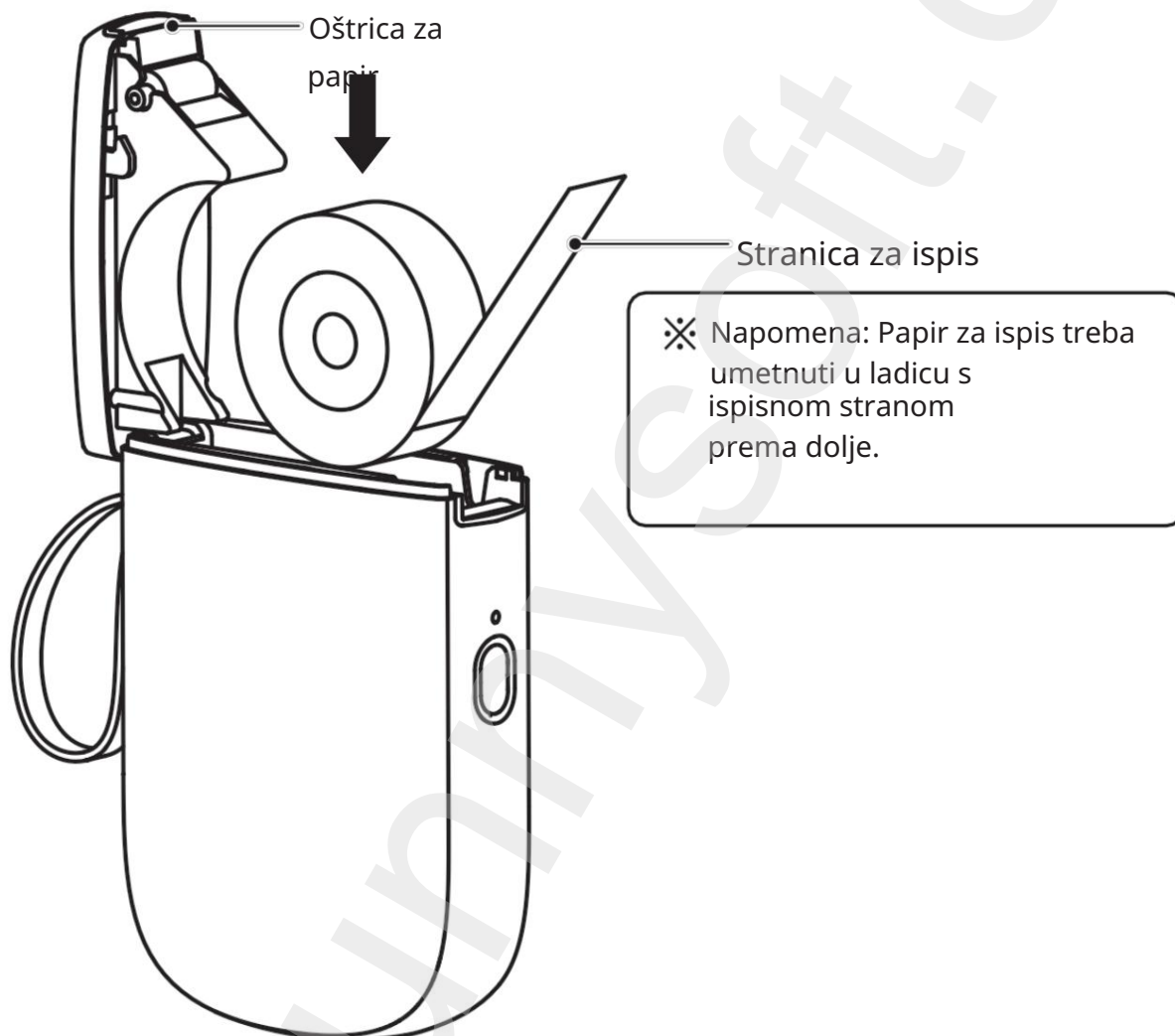

- 3 Umetnite papir za ispis u ladicu sa stranom okrenutom prema gore. strana za ispis bila je okrenuta prema dolje, a prva naljepnica je virila iz otkinite, a zatim zatvorite ladicu.

04

Instaliranje aplikacije

- 1 Prije korištenja pisača, instalirajte aplikaciju NIIMBOT s Google Playa ili App Storea.



NIIMBOT

Aplikacija za dizajn i ispis

jednostavna za preuzimanje i korištenje



✂ Više informacija možete pronaći u aplikaciji NIIMBOT.

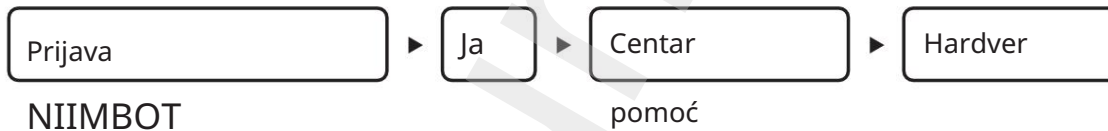

- 2 Preuzmite aplikaciju NIIM kako biste dobili više dizajna kućanskih etiketa.



NIIM

Aplikacija za dizajn i ispis

jednostavna za preuzimanje i korištenje



05

Povezivanje i ispis

- 1 Otvorite aplikaciju NIIMBOT i uključite Bluetooth na svom telefonu.



Uključite Bluetooth

- 2 Na početnom zaslonu dodirnite Spoji pisač naljepnica. Zatim odaberite model uređaja.

※ Napomena: Ako je potreban PIN kod, unesite 0000 ili 1234.

- 3 Nakon povezivanja, kliknite na "Trenutni predložak naljepnice" na kartici Početna da biste otvorili uređivač naljepnica.

06

Održavanje

06-1 Punjenje

- Provjerite jesu li proizvod i vaše ruke suhi; uključite Micro USB kabel u priključak za punjenje, spojite ga na adapter za napajanje (prodaje se zasebno) i uključite napajanje.
- Kada je baterija slaba, lampica treperi crveno. Ako nastavite ispisivati s slabo napunjenom baterijom, pisač će se isključiti. Za nastavak ispisa napunite bateriju.
- Potrebno je 1-2 sata da se baterija potpuno napuni.
- Kako biste osigurali normalan rad baterije, punite je barem jednom svaka 2 do 3 mjeseca.



Za produljenje vijeka trajanja baterije, ne preporučuje se ispis tijekom punjenja.

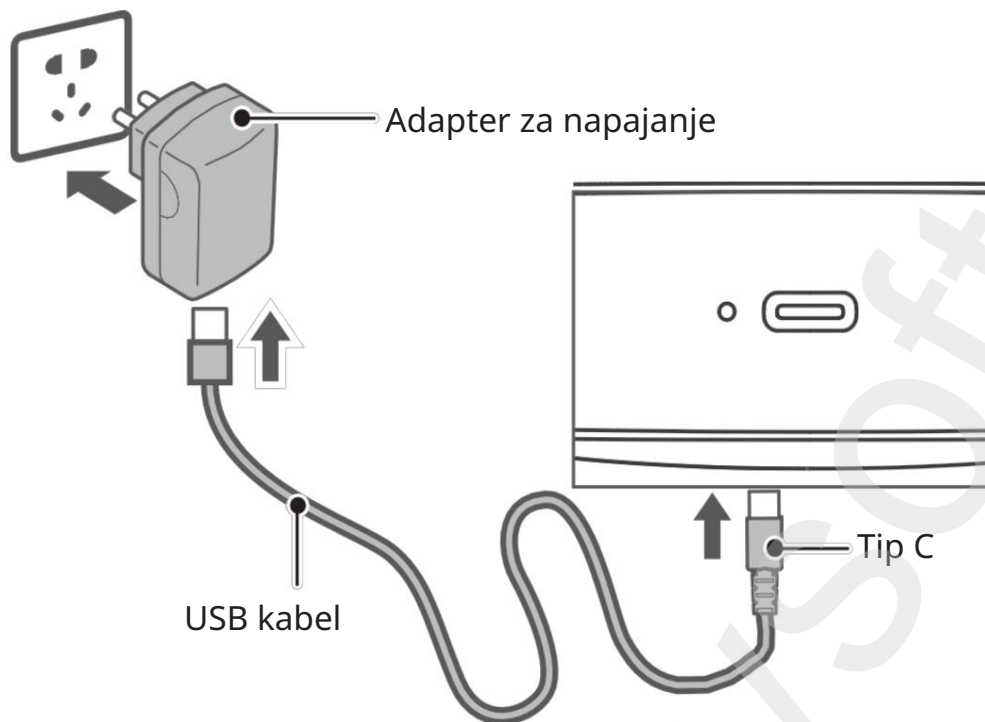

06-2 Čišćenje glave za ispis i valjka

Ako se dogodi nešto od sljedećeg, očistite glavu za ispis i valjak:

- Nepravilan ispis.
- Buka prilikom uvlačenja papira.
- Strani predmeti na glavi za ispis.

Očistite glavu za ispis i valjak prema sljedećim uputama:

Isključite pisač;

Otvorite ladicu za papir i pronađite glavu za ispis (vidi sliku).

Ako ste nedavno ispisivali, pričekajte da se glava za ispis potpuno ohladi;

Okrenite valjak i upotrijebite vatu umočenu u alkohol (treba biti suha) kako biste obrisali prašinu i mrlje s njegove površine;

Upotrijebite pamučni štapić namočen u alkohol (mora biti suh) ili olovku za čišćenje glave pisača kako biste obrisali prašinu i prljavštinu s glave pisača.

Pričekajte 5-10 minuta da alkohol potpuno ispari, a zatim zatvorite odjeljak za papir.

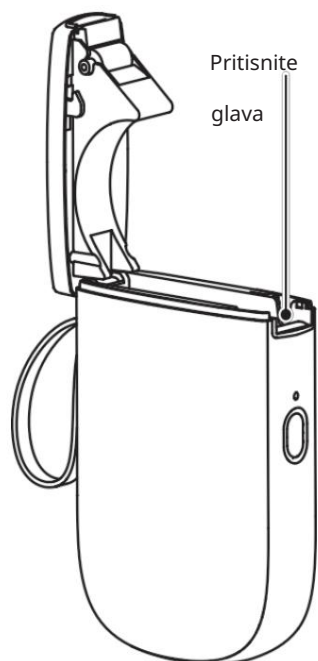

✘ Obavijest

Pazite da je uređaj isključen tijekom čišćenja;

Ne dodirujte glavu za ispis rukama ili metalnim predmetima; ne grebite glavu za ispis, valjak ili površinu senzora alatima poput pincete;

Ne koristite benzin, aceton ili druga organska otapala za čišćenje glave za ispis ili valjka;

Pričekajte da alkohol potpuno ispari prije nego što uključite napajanje i nastavite s ispisom;

Površinu senzora uvijek održavajte čistom.

Upiti

P: Trebam li dati dopuštenje za dobivanje podataka o lokaciji?

Odgovor: Zbog sistemskih zahtjeva Androida, morate omogućiti lokaciju da biste uključili Bluetooth.

P: Što je PIN kod?

Odgovor: Na Androidu, većina zadanih PIN-ova je "0000"; u posebnim okolnostima, to je "1234" ili 16 nula (00000000000000000000).

P: Što trebam učiniti ako ne mogu pronaći svoj pisač?

- A1. Provjerite je li Bluetooth uključen na vašem telefonu;
2. Ponovno pokrenite uređaj ili aplikaciju i pokušajte ponovno pretražiti;
3. Isključite Bluetooth na telefonu, a zatim ga ponovno uključite.

P: Što učiniti ako Bluetooth veza ne uspije?

- Odgovor:
1. Ponovno pokrenite uređaj ili aplikaciju i pokušajte ponovno pretražiti;
 2. Isključite Bluetooth na telefonu, a zatim ga ponovno uključite.

Pitanje: Što učiniti ako ispis nije jasan?

- A:
1. Provjerite koristite li NIIMBOT papir za naljepnice;
 2. Pritisnite gumb za napajanje jednom za ispis jedne stranice, zatim ponovno pritisnite;
 3. Dvaput pritisnite gumb za napajanje za ispis. probnu stranicu, a zatim pošaljite fotografiju probne stranice našem timu za podršku.

P: Što trebam učiniti ako pritisnem gumb "ispis", ali ništa se ne ispisuje i Ispušta li pisač zvuk "klik-klik"?

A1. Provjerite je li papir s naljepnicama ispravno umetnut; papir s naljepnicama treba stršiti 0,5 cm iz uređaja;

2. Provjerite je li papir za etikete ili papir za termalni transfer oštećen Traka je istrošena. Ako jest, zamijenite je.

P: Što trebam učiniti ako ispis iznenada prestane?

Odgovor: Slijedite poruku o pogrešci u aplikaciji.

P: Što učiniti ako se ispis pomakne?

A1. Provjerite odgovara li veličina papira za naljepnice predlošcima u aplikacija.

2. Prilagodite pomak ispisa pomoću funkcije uređivanja u aplikaciji.

Pitanje: Što učiniti ako se papir ne odmotava pravilno?

A1. Provjerite ima li na senzoru uvlakača papira naljepnica ili stranih predmeta;

2. Provjerite odgovara li veličina papira za naljepnice veličini predloška u aplikaciji;

3. Provjerite je li vrsta papira u predlošku postavki ispravna;

4. Ako su sve gore navedene mogućnosti isključene, radi se o kvaru sonde; obratite se našem timu za podršku.

07

Sigurnosne mjere

Izjava

Kako biste osigurali pravilan rad uređaja i svoju sigurnost, prije upotrebe ovog proizvoda pažljivo pročitajte sve upute i upozorenja u ovom priručniku.

*Upozorenje

 <p>Ne rastavljajte proizvod bez dopuštenja. Rastavljeni proizvodi se ne mogu vratiti ili zamijeniti.</p>	 <p>Ne brišite proizvod. Ne koristite proizvod, korozivne kemikalije ili sredstva za čišćenje u sredstva za čišćenje.</p>	 <p>U blizini zapaljivih područja proizvodi kao što su benzinske postaje ili skladišta goriva.</p>
--	--	--

1. Proizvod i pribor držite izvan dohvata djece ili ih koristite pod nadzorom i uputama odrasle osobe; 2. Odmah isključite napajanje ako u proizvod uđe voda; 3. Odmah isključite napajanje u slučaju bilo kakvog kvara proizvoda; 4. Ako želite koristiti adapter za napajanje, uvijek koristite onaj koji je sigurno, usklađeno i kompatibilno;
5. Ne rastavljajte proizvod radi zamjene baterije. Nepravilno rukovanje može uzrokovati eksploziju; 6. Baterija sadrži poseban zaštitni krug i uređaj, nemojte rastavljati bateriju bez dopuštenja, jer bi u suprotnom moglo doći do kratkog spoja ili curenja. Ako vam elektrolit dospije u oči, odmah ih isperite vodom i potražite liječničku pomoć;
7. Ne izlažite proizvod i adapter za napajanje visokim temperaturama ili visokoj vlažnosti. Ne stavljajte ih u vodu, jer može doći do kratkog spoja, a baterija se može zagrijati, dimiti, deformirati, oštetiti ili čak eksplodirati;
8. Ako iz proizvoda ili adaptera za napajanje izlazi dim ili dim, miris, odmah isključite adapter za napajanje kako biste izbjegli opekline.

*Važno

1. Koristite papir marke NIMBOT kako biste izbjegli probleme s oštećenje kvalitete ispisa ili glave pisača;
2. Proizvod je opremljen ugrađenom punjivom baterijom. Ne bacajte ga u vatru. Nemojte ga puniti, koristiti ili pohranjivati u vrućem mjestu, jer može uzrokovati pregrijavanje, požar ili eksploziju.

*Obavijest

1. Ako ovaj proizvod skladištite dulje vrijeme, puniti ga svaka 3 mjeseca, inače bi baterija mogla otkazati ili čak procuriti, što bi moglo oštetiti proizvod;
2. Koristite ovaj proizvod u normalnom okruženju; visokom ili niskom temperature mogu uzrokovati probleme poput niže kvalitete ispisa.

Posebna upozorenja

Tvrtka Wuhan Jingchen Intelligent Identification Technology Ltd. isključivo je odgovorna za reviziju i tumačenje ovog priručnika te nastoji osigurati točnost njegovog sadržaja. Zbog tehnoloških poboljšanja, proizvodi se mogu promijeniti bez prethodne najave. Slike proizvoda, pribor i primjene u ovom priručniku služe samo u ilustrativne svrhe i mogu se razlikovati od stvarnih proizvoda.

08

Tehnički parametri

Proizvod	Pisač naljepnica	Model	NIIMBOT D11_H
Dimenzije	109 × 78 × 30 mm	Težina	199 g
Vrijeme punjenja 1-2 sata		Ulazni	5 V istosmjernje struje, 2 A
Kapacitet baterije 1500 mAh		Metoda ispisa	Termalni ispis
Razlika tisak	300 dpi	Širina ispisa	12 mm
Veza	Bluetooth	Punjenje	Tip C
Snaga prijenosa	4 dBm (maksimalno)	Radno temperatura	5°C – 40°C

Dobavljač/Distributer
Sunnysoft d.o.o.
Kovanečka 2390/1a
190 00 Prag 9
Češka
www.sunnysoft.cz