

# SUNNY BLASTER SKD-2 PISTOLE NA VODNÍ GELOVÉ KULIČKY



**Uživatelský manuál**

Před prvním použitím, si prosím, pečlivě přečtete uvedený manuál. Manuál si ponechte pro pozdější referenci. Uvedené obrázky a ilustrace jsou pouze orientační. Pistole a jejich příslušenství se mohou lišit model od modelu zakoupené pistole.

## Popis

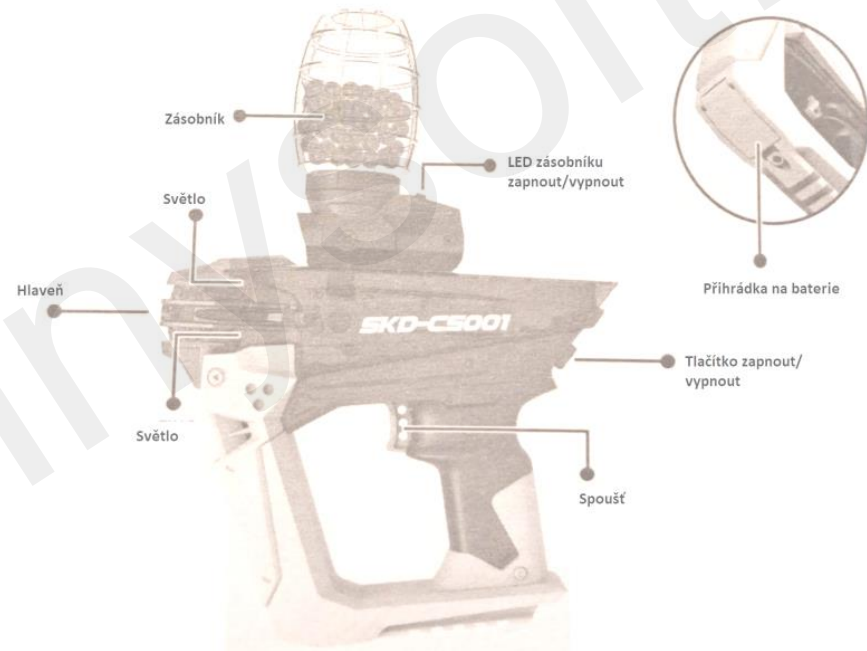

Poznámka: plně automatická pistole s 15 výstřely za sekundu.

## Baterie

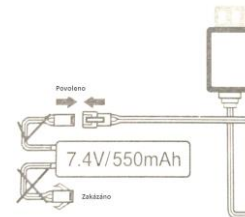

Doba nabíjení je cca 2-3 h, nenabíjete zařízení déle než 4 h. USB nabíjecí kabel (součástí balení), nabíjecí lithiová baterie

## Nabíjení - upozornění

1. k nabíjení použijte bílý konektor. Černý konektor neslouží k nabíjení.
2. K nabíjení použijte 5 V USB nabíječku k nabití 7.4 V lithiové baterie.
3. Pokud je baterie poškozena, nenabíjejte ji. Jinak hrozí riziko požáru nebo výbuchu.
4. Doba nabíjení je cca 2 h. během nabíjení jedna LED svítí červeně a druhá bliká zeleně.

## Instalace

1. Instalace držáku na zásobník



2. Zarovnání a instalace hlavně.

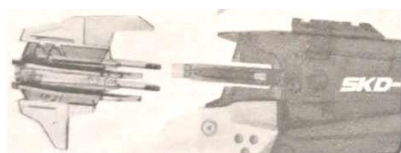

3. Vložení držáku na zásobník



4. Naplnění zásobníku



5. Umístění zásobníku do držáku.



## Baterie

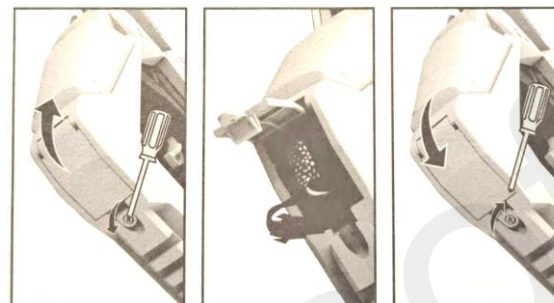

Odšroubujte kryt přihrádky na baterie.

Spojte baterii. Vložte baterii do přihrádky na baterie.

Zašroubujte kryt přihrádky na baterie.

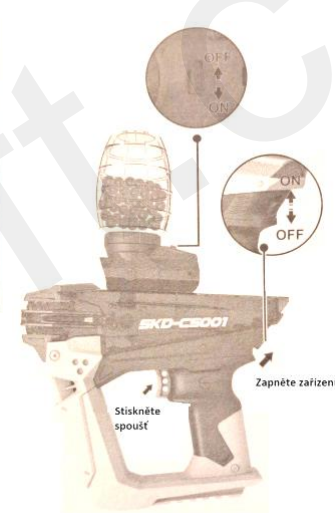

## Kuličky/náboje

Vhodná velikost gelových kuliček: 7-8 mm (3-4 h bobtnání). Po nějaké době se kuličky zase opět zmenší. Pokud nebudou kuličky velké podle požadované velikosti, hrozí riziko, že zařízení nebude fungovat správně. Vyberte vhodnou nádobu (viz níže), vložte do ní kuličky a přilijte vodu. Kvalitu kuliček lze ovlivnit také kvalitou vody. Lze použít i minerální vodu, čistá voda má však lepší účinek. Odpařování vody z nádoby také ovlivní také velikost kuliček.



### Vhodná odpovídající nádoba k nabobtnání dehydratovaných kuliček:

Balíček o množství cca 10000 kuliček (40 g)

cca 1000 kuliček	cca 2000 kuliček	cca 10000 kuliček
nádoba: hrnek	nádoba: odměrná nádoba	nádoba: kbelík
cca 600 ml vody	cca 900 ml vody	cca 10 l vody
10/1 kuliček	10/2 kuliček	cca 40 g kuliček
3-5 g kuliček	6-8 g kuliček	

Poznámka: kuličky se prodávají ve třech různých tvrdostech (měkké, středně tvrdé a tvrdé). Kuličky a další příslušenství (kbelíky, ochranné masky, terče, zásobníky atd.) lze zakoupit na našem e-shopu ([www.sunnysoft.cz](http://www.sunnysoft.cz)).

### Varování a upozornění

1. Při manipulaci s pistolí a během hry vždy noste ochranné brýle. Jinak hrozí riziko zasažení očí. Nikdy nestřílejte na osoby, které si to nepřejí nebo nemají nasazené ochranné brýle. Zařízení může být do určité vzdálenosti nebezpečné (až do cca 100 stop, cca 30 m).
2. Nikdy nemiřte pistolí na oči a obličej lidí nebo zvířat. Nestřílejte na osoby nebo zvířata na krátkou vzdálenost. Nestřílejte na předměty, které by se mohly snadno nárazem rozbít. Zařízení nepoužívejte déle, jak 1 h. Poté nechte zařízení alespoň po dobu 30 min vychladnout.
3. Zařízení smí používat děti starší 8-14 let (závisí model od modelu dané pistole). Pokud budou zařízení používat děti mladšího věku, je vždy nutné, aby byly pod dozorem poučené dospělé osoby. Jinak hrozí riziko poranění osob nebo poškození zařízení.

4. Pistole je určena pouze pro soukromé účely. Nevystavujte zbraň na veřejnosti (parky, škola, nákupní střediska, hřiště, pláže atd.). Jinak hrozí riziko záměny pistole policií nebo veřejností za reálnou zbraň. Nikdy pistolí nepoužívejte ke střelbě z okna (domu nebo vozidla). Pistoli vzhledově neměňte ani s ní nikterak jinak nevhodně nemanipulujte.
5. Gelové kuličky skladujte mimo dosah dětí. Gelové kuličky nejezte. Nejsou určeny k jídlu. Kuličky obsahují zesíťované polyakryláty. V případě požití, ihned kontaktujte lékaře. Nepoužívejte zařízení v blízkosti uší. Kuličky nezanechávají po střelbě barevné skvrny na oblečení.
6. Skladujte zařízení i kuličky mimo dosah malých dětí. Zařízení obsahuje malé části, hrozí riziko vdechnutí nebo poranění.
7. Při skladování se ujistěte, že je zařízení vypnuto. Jinak hrozí riziko nekontrolovaného zapnutí a poranění osob. Pokud nebude zařízení dlouhodobě používat, vyjměte baterii. Chraňte baterii před ohněm.
8. Kuličky nezahřívejte ani nemrazte. Chraňte je před extrémními vysokými/nízkými teplotami. Použijte kuličky pro daný model. Kuličky nemíchejte. Chraňte kuličky a pistolí před přímými slunečními paprsky.
9. Pokud je některá z částí zařízení poškozena, ihned přestaňte zařízení používat.
10. Během používání nebo hry používejte/noste bezpečnostní ochranné pomůcky (oblečení s dlouhými rukávy nebo nohavicemi, ochranné brýle a jiné chrániče).
11. Baterii při nabíjení nenechávejte bez dozoru. Zařízení nerozebírejte ani s ním nikterak nevhodně nemanipulujte.

### Distributor

Sunnysoft s.r.o.  
Kovanecká 2390/1a  
190 00 Praha 9  
Česká republika  
[www.sunnysoft.cz](http://www.sunnysoft.cz)

# SUNNY BLASTER SKD-2 WASSER-GEL-PISTOLE



**Benutzerhandbuch**

Bevor Sie das Gerät zum ersten Mal benutzen, lesen Sie bitte das Handbuch sorgfältig durch. Bewahren Sie das Handbuch zum späteren Nachschlagen auf. Die Bilder und Abbildungen dienen nur als Referenz. Pistolen und deren Zubehör können von Modell zu Modell der erworbenen Pistole variieren.

## Beschreibung

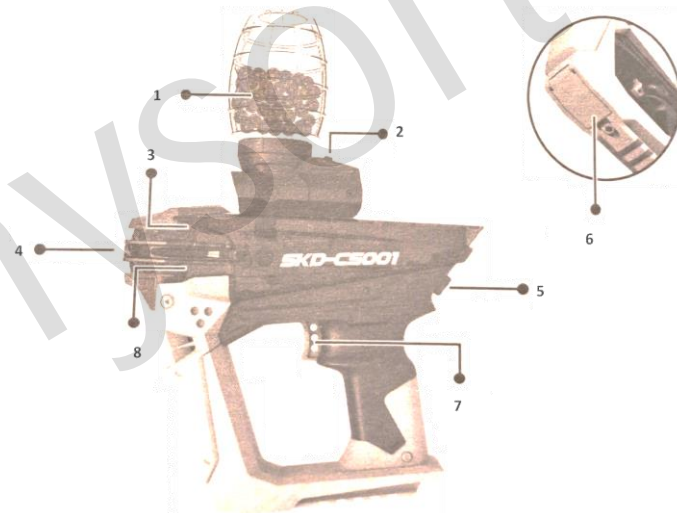

1 – Tablett, 2 - LED Tablett aus/ein, 3 – Licht, 4 – Trommel, 5 - Ein/Aus-Taste, 6 – Batteriefach, 7 – Auslöser, 8 - Licht

Hinweis: Vollautomatische Pistole mit 15 Schuss pro Sekunde.

## Batterien

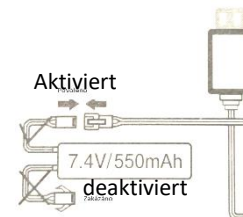

Die Ladezeit beträgt ca. 2-3 Stunden, laden Sie das Gerät nicht länger als 4 Stunden auf. USB-Ladekabel (im Lieferumfang enthalten), wiederaufladbarer Lithium-Akku

### Aufladen - Warnung

1. Verwenden Sie den weißen Stecker zum Aufladen. Der schwarze Anschluss wird nicht zum Laden verwendet.
2. Verwenden Sie zum Laden das 5-V-USB-Ladegerät, um die 7,4-V-Lithiumbatterie zu laden.
3. Wenn der Akku beschädigt ist, darf er nicht geladen werden. Es besteht sonst Brand- oder Explosionsgefahr.
4. Die Ladezeit beträgt etwa 2 Stunden. Während des Ladevorgangs leuchtet eine LED rot und die andere blinkt grün.

### Einbau

1. den Tablett-Halter montieren

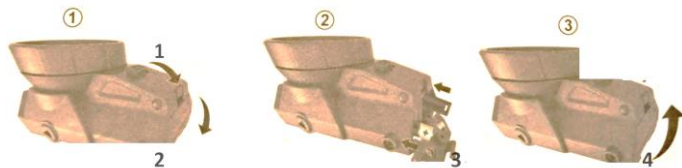

1. Entriegeln des Clips; 2. Entriegeln der Batteriefächer; 3. Legen Sie die Batterien ein, achten Sie dabei auf die Polarität; 4. Schließen Sie das Fach

2. Laufausrichtung und Einbau.



3. Einsetzen des Magazinhalters



4. Füllen des Trichters



5. Einsetzen des Tablett in die Halterung.

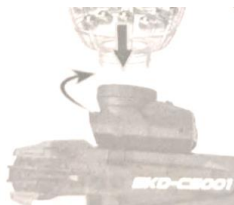

### Batterien

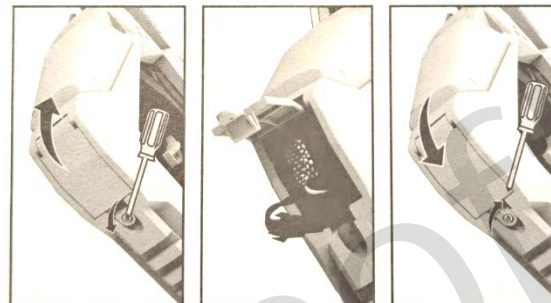

Schrauben Sie die Abdeckung des Batteriefachs ab.

Schließen Sie die Batterie an. Legen Sie die Batterie in das Batteriefach ein.

Schrauben Sie die Abdeckung des Batteriefachs auf.



1. apăsați butonul de declanșare
2. porniți aparatul

### Kugeln/Naben

Geeignete Größe der Gelkugel: 7-8 mm (3-4 h Quellung). Nach einiger Zeit werden die Kugeln wieder schrumpfen. Wenn die Kugeln nicht die erforderliche Größe haben, besteht die Gefahr, dass das Gerät nicht richtig funktioniert.

Wählen Sie ein geeignetes Gefäß (siehe unten), geben Sie die Kugeln hinein und fügen Sie Wasser hinzu. Die Qualität der Kugeln kann auch durch die Qualität des Wassers beeinflusst werden. Es kann auch Mineralwasser verwendet werden, aber reines Wasser hat eine bessere Wirkung. Die Verdunstung des Wassers aus dem Behälter hat ebenfalls Einfluss auf die Größe der Perlen.



### **Passendes Gefäß zum Aufquellen der dehydrierten Perlen:**

Packung mit ca. 10000 Perlen (40 g)

ca. 1000 Kugeln	ca. 1000 Kugeln	ca. 1000 Kugeln
Behälter: Becher	Behälter: Becher	Behälter: Becher
ca. 600 ml Wasser	ca. 600 ml Wasser	ca. 600 ml Wasser
10/1 Murmeln	10/1 Murmeln	10/1 Murmeln
3-5 g Perlen	3-5 g Perlen	3-5 g Perlen

Hinweis: Die Bälle werden in drei verschiedenen Härtegraden verkauft (weich, mittel und hart). Bälle und anderes Zubehör (Eimer, Masken, Zielscheiben, Tablett usw.) können in unserem E-Shop ([www.sunnysoft.cz](http://www.sunnysoft.cz)) erworben werden.

### **Warnhinweise und Warnungen**

1. tragen Sie beim Umgang mit der Waffe und während des Spiels immer eine Schutzbrille. Es besteht sonst die Gefahr von Augenkontakt. Schießen Sie niemals auf Personen, die dies nicht wünschen oder keine Schutzbrille tragen. Das Gerät kann bis zu einer gewissen Entfernung (bis zu etwa 30 m) gefährlich sein.
2. Richten Sie die Waffe niemals auf die Augen oder das Gesicht von Menschen oder Tieren. Schießen Sie nicht auf Menschen oder Tiere im Nahbereich. Schießen Sie nicht auf Gegenstände, die beim Aufprall leicht zerbrechen könnten. Benutzen Sie das Gerät nicht länger als 1 Stunde. Lassen Sie das Gerät danach mindestens 30 Minuten abkühlen.
3. Das Gerät darf von Kindern im Alter von 8-14 Jahren benutzt werden (abhängig vom Modell der Waffe). Wenn das Gerät von Kindern jüngeren Alters benutzt werden soll, müssen sie immer von einem unterwiesenen Erwachsenen beaufsichtigt werden. Andernfalls besteht die Gefahr von Verletzungen oder Beschädigungen des Geräts.

4. Die Pistole ist nur für den privaten Gebrauch bestimmt. Stellen Sie die Pistole nicht in der Öffentlichkeit aus (Parks, Schulen, Einkaufszentren, Spielplätze, Strände, usw.). Es besteht sonst die Gefahr, dass die Pistole von der Polizei oder der Öffentlichkeit mit einer echten Waffe verwechselt wird. Schießen Sie niemals mit einer Pistole aus einem Fenster (Haus oder Fahrzeug). Verändern Sie nicht das Aussehen der Pistole und gehen Sie nicht unsachgemäß mit ihr um.
5. bewahren Sie die Gekugeln außerhalb der Reichweite von Kindern auf. Essen Sie keine Gekugeln. Sie sind nicht zum Verzehr bestimmt. Die Kugelchen enthalten vernetzte Polyacrylate. Im Falle des Verschluckens sofort einen Arzt aufsuchen. Verwenden Sie das Gerät nicht in der Nähe der Ohren. Die Kugelchen hinterlassen nach dem Brennen keine farbigen Flecken auf der Kleidung.
6. halten Sie das Gerät und die Bälle außerhalb der Reichweite von kleinen Kindern. Das Gerät enthält Kleinteile und es besteht die Gefahr des Einatmens oder der Verletzung.
7. Achten Sie beim Lagern darauf, dass das Gerät ausgeschaltet ist. Andernfalls besteht die Gefahr des unkontrollierten Einschaltens und der Verletzung von Personen. Wenn das Gerät längere Zeit nicht benutzt wird, nehmen Sie die Batterie heraus. Schützen Sie die Batterie vor Feuer.
8. Erhitzen Sie die Kugeln nicht und lassen Sie sie nicht einfrieren. Schützen Sie sie vor extrem hohen/tiefen Temperaturen. Verwenden Sie die Kugeln für das Modell. Mischen Sie die Kugeln nicht. Schützen Sie die Kugeln und die Pistole vor direkter Sonneneinstrahlung.
9. Wenn ein Teil des Geräts beschädigt ist, stellen Sie die Verwendung des Geräts sofort ein.
10. Tragen Sie während der Benutzung oder des Spiels eine Sicherheitsausrüstung (langärmelige Kleidung oder Hose, Schutzbrille und andere Schutzausrüstung).
11. Lassen Sie den Akku während des Aufladens nicht unbeaufsichtigt. Zerlegen Sie das Gerät nicht und nehmen Sie keine Manipulationen daran vor.

### **Vertriebspartner**

Sunnysoft s.r.o.  
Kovanecká 2390/1a  
190 00 Prag 9  
Tschechische Republik  
[www.sunnysoft.cz](http://www.sunnysoft.cz)

# SUNNY BLASTER SKD-2 VÍZZSELÉS GYÖNGYFÚVÓKA



Felhasználói kézikönyv

Az első használat előtt kérjük, figyelmesen olvassa el a kézikönyvet. Tartsa meg a kézikönyvet a későbbi használathoz. A képek és illusztrációk csak tájékoztató jellegűek. A pisztolyok és tartozékaik a megvásárolt pisztoly egyes modelljeitől függően eltérhetnek.

Leírás

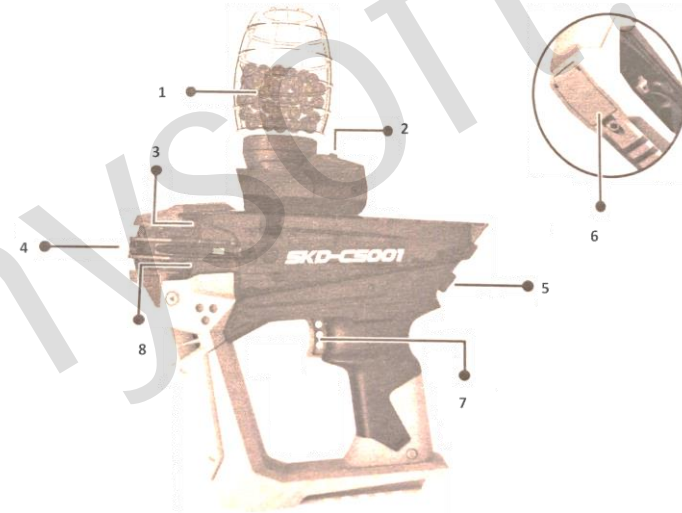

1 – tálca, 2 - tálca ki/be LED, 3 – világítás, 4 – hordó, 5 - be/ki gomb, 6 – elemtartó, 7 – kioldó, 8 - lámpa

Megjegyzés: teljesen automata pisztoly másodpercenként 15 lövéssel.

Akkumulátorok

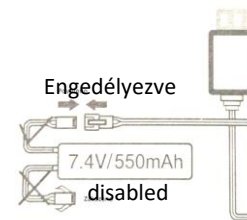

A töltési idő körülbelül 2-3 óra, ne töltse a készüléket 4 óránál tovább. USB töltőkábel (tartozék), újratölthető lítium akkumulátor.

## Töltés - figyelmeztetés

1. A töltéshez használja a fehér csatlakozót. A fekete csatlakozó nem használható töltéshez.
2. A töltéshez használja az 5 V-os USB-töltőt a 7,4 V-os lítium akkumulátor töltéséhez.
3. Ha az akkumulátor sérült, ne töltsen fel. Ellenkező esetben fennáll a tűz vagy robbanás veszélye.
4. A töltési idő kb. 2 óra. A töltés során az egyik LED pirosan világít, a másik pedig zöldesen villog.

## Telepítés

1. A tálcátartó beszerelése

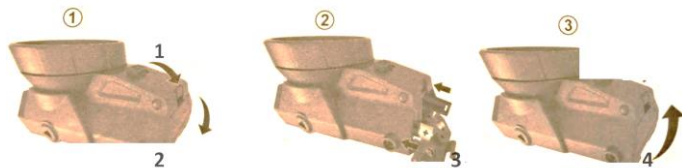

1. a klipsz feloldása; 2. az elemtartó rekeszek felszabadítása; 3. helyezze be az elemeket, ügyelve a polaritásra; 4. zárja be a rekeszt
2. A hordó igazítása és beszerelése. 3. A tártartó behelyezése



4. A tartály feltöltése



5. A tálca elhelyezése a tartóban.



## Akkumulátorok

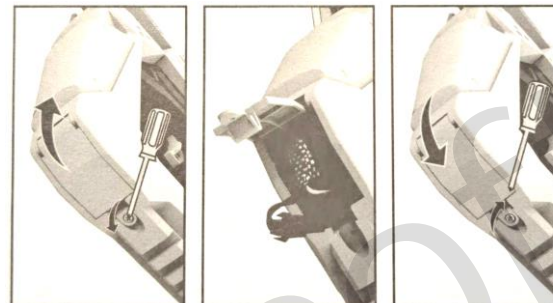

Csavarja le az elemtartó fedelét.

Csatlakoztassa az akkumulátort. Helyezze be az akkumulátort az elemtartóba.

Csavarja fel az elemtartó fedelét.

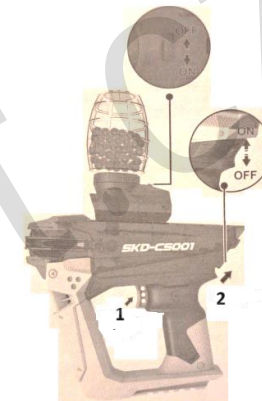

1. nyomja meg az exponáló gombot
2. kapcsolja be a készüléket

## Labdák/csapágyak

A gélgyöngyök megfelelő mérete: 7-8 mm (3-4 órás duzzadás). Egy idő után a golyók ismét összezsugorodnak. Ha a golyók mérete nem megfelelő, fennáll a veszélye, hogy az eszköz nem működik megfelelően. Válasszon ki egy megfelelő edényt (lásd alább), helyezze bele a golyókat, és adjon hozzá vizet. A gyöngyök minőségét a víz minősége is befolyásolhatja. Ásványvíz is használható, de a tiszta víz jobb hatású. A víz elpárolgása a tartályból szintén befolyásolja a gyöngyök méretét.



#### **A dehidratált gyöngyök duzzasztásához megfelelő, megfelelő tartály:**

csomag kb. 10000 gyöngy (40 g)

kb. 1000 golyó	kb. 1000 golyó	kb. 1000 golyó
tartály: bögre	tartály: bögre	tartály: bögre
kb. 600 ml víz	kb. 600 ml víz	kb. 600 ml víz
10/1 golyó	10/1 golyó	10/1 golyó
3-5 g gyöngyök	3-5 g gyöngyök	3-5 g gyöngyök

Megjegyzés: a golyókat három különböző keménységben (lágy, közepes és kemény) áruljuk. A labdák és egyéb kiegészítők (vödrök, maszkok, céltáblák, tálcák stb.) megvásárolhatók webáruházunkban ([www.sunnysoft.cz](http://www.sunnysoft.cz)).

#### **Figyelmeztetések és figyelmeztetések**

1. A fegyver kezelésénél és játék közben mindig viseljen védőszemüveget. Ellenkező esetben fennáll a szembe kerülés veszélye. Soha ne lőjön olyan személyekre, akik nem akarnak lőni, vagy akik nem viselnek védőszemüveget. A készülék bizonyos távolságig (kb. 100 láb, kb. 30 m-ig) veszélyes lehet.
2. Soha ne irányítsa a fegyvert emberek vagy állatok szemére vagy arcára. Ne lőjön emberekre vagy állatokra közletről. Ne lőjön olyan tárgyakra, amelyek becsapódáskor könnyen összetörhetnek. 3. Ne használja a készüléket 1 óránál hosszabb ideig, utána legalább 30 percig hagyja kihűlni a készüléket.
3. A készüléket 8-14 év feletti gyermekek használhatják (a fegyver modelljétől függően). Ha a készüléket ennél fiatalabb korú gyermekek használják, akkor mindig egy oktatót felügyelnie őket. Ellenkező esetben fennáll a személyi sérülés vagy a készülék károsodásának veszélye.

4. A pisztoly kizárólag magánhasználatra szolgál. A pisztolyt ne mutogassa nyilvánosan (parkokban, iskolában, bevásárlóközpontokban, játszótéren, strandokon stb.). Ellenkező esetben fennáll annak a veszélye, hogy a pisztolyt a rendőrség vagy a nyilvánosság összetéveszti valódi fegyverrel. Soha ne használjon pisztolyt ablakon (házon vagy járművön) való kilövésre. Ne változtassa meg a pisztoly külsejét, és ne kezelje azt más módon nem megfelelően.

5. Tartsa a gélgolyókat gyermekek számára elérhetetlen helyen. Ne egye meg a gélgolyókat. Nem arra szolgálnak, hogy megegyék őket. A gélgolyók térhálósított poliakrilátokat tartalmaznak. Lenyelés esetén azonnal forduljon orvoshoz. Ne használja a készüléket a fül közelében. A gyöngyök nem hagynak színes foltokat a ruházaton a kilövés után.

6. Tartsa a készüléket és a golyókat kisgyermek elől elzárva. A készülék apró alkatrészeket tartalmaz, és fennáll a belégzés vagy sérülés veszélye.

7. Tároláskor győződjön meg arról, hogy a készülék ki van kapcsolva. Ellenkező esetben fennáll az ellenőrizetlen bekapcsolás és személyi sérülés veszélye. Ha a készüléket hosszabb ideig nem használja, vegye ki az akkumulátort. Védje az akkumulátort a tűztől.

8. Ne melegítse vagy fagyassza le a golyókat. Védje őket a szélsőségesen magas/alacsony hőmérséklettől. Használja a modellhez tartozó golyókat. Ne keverje a golyókat. Védje a gyöngyöket és a pisztolyt a közvetlen napfénytől.

9. Ha a berendezés bármelyik része megsérül, azonnal hagyja abba a berendezés használatát.

10. Használat vagy játék közben viseljen/viseljen biztonsági védőfelszerelést (hosszú ujjú ruhát vagy nadrágot, védőszemüveget és egyéb védőfelszerelést).

11. Ne hagyja felügyelet nélkül az akkumulátort töltés közben. Ne szedje szét a készüléket, és ne babrálja meg azt.

#### **Forgalmazó**

Sunnysoft s.r.o.  
Kovanecká 2390/1a  
190 00 Prága 9  
Csehország  
[www.sunnysoft.cz](http://www.sunnysoft.cz)

# Слънчев Бластер СКД-2 ПИСТОЛЕТ ЗА ВОДЕН ГЕЛ ТОПКИ



Ръководство за потребителя

Преди първа употреба, моля, прочетете внимателно това ръководство. Запазете това ръководство за бъдещи справки. Показаните снимки и илюстрации са само за справка. Пистолетът и неговите аксесоари може да се различават в зависимост от модела на закупения пистолет.

Описание

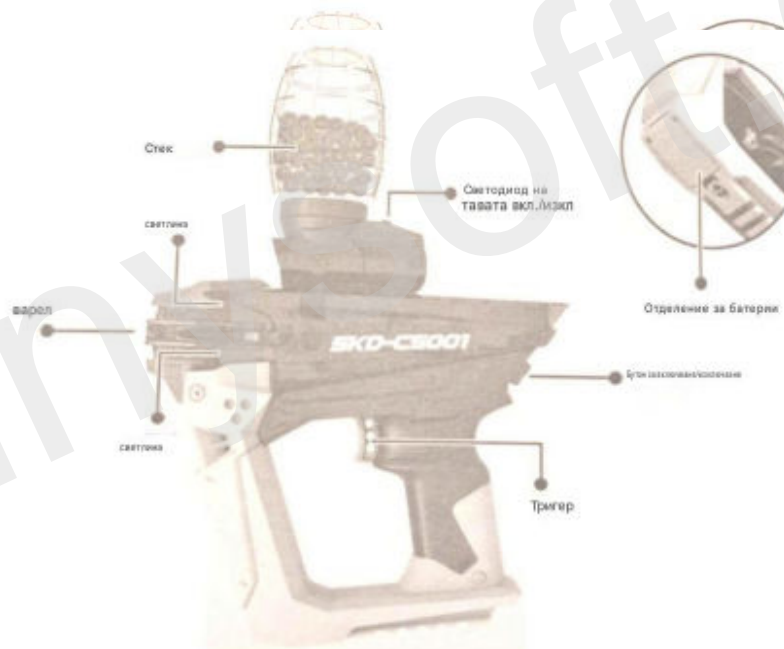

Забележка: напълно автоматичен пистолет с 15 патрона в секунда.

Батерия

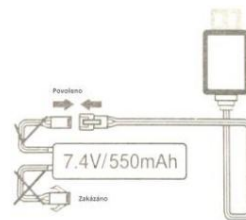

Времето за зареждане е приблизително 2-3 часа, не зареждайте устройството повече от 4 часа. USB кабел за зареждане (включен), презареждаща се литиева батерия

## Зареждане - предупреждение

1. Използвайте белия конектор за зареждане. Черният конектор не е за зареждане.
2. За зареждане използвайте 5V USB зарядно устройство, за да заредите 7.4V литиево-йонната батерия.
3. Ако батерията е повредена, не я зареждайте. В противен случай съществува риск от пожар или експлозия.
4. Времето за зареждане е приблизително 2 часа. По време на зареждане единият светодиода свети червено, а другият мига зелено.

## Инсталация

1. Монтиране на държача за тава



2. Подравняване и монтаж на цевта.

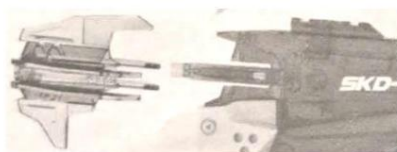

3. Поставяне на държача върху тавата



4. Пълнене на резервоара



5. Поставете пълнителя в държача.



## Батерия

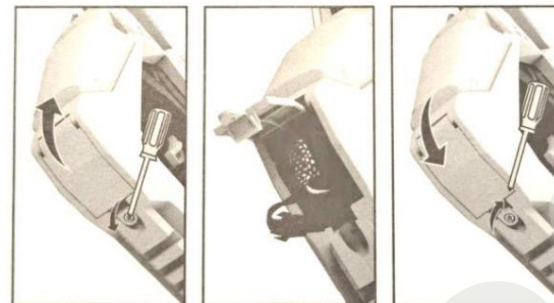

Развийте капак на отделението на батерии.

Свържете се с батерията. Вмъкване батерията към отделения на батерии.

Завийте капака. отделения за батерия.



## Куршуми/куршуми

Подходящ размер на гел топчетата: 7-8 мм (3-4 часа подуване). След известно време топчетата ще се свият отново. Ако топчетата не са с необходимия размер, съществува риск устройството да не функционира правилно.

Изберете подходящ съд (вижте по-долу), поставете топчетата в него и добавете вода. Качеството на топчетата може да се повлияе и от качеството на водата. Може да се използва и минерална вода, но чистата вода има по-добър ефект. Изпаряването на водата от съда също ще повлияе на размера на топчетата.



Подходящ контейнер за набъбване на дехидратирани мънista:

Опаковка от приблизително 10 000 топчета (40 г)

приблизително 1000 топки	приблизително 2000 топки	приблизително 10 000 топки
контейнер: чаша	контейнер: мерителен контейнер	контейнер: кофа
около 600 мл вода	приблизително 900 мл вода	приблизително 10 л вода
10/1 топки	10/2 топки	топчета от приблизително 40 г
топчета от 3-5 г	топчета от 6-8 г	

Забележка: топките се продават в три различни твърдоти (мека, средна и твърда). Топки и други аксесоари (кофи, защитни маски, мишени, пълнители и др.) могат да бъдат закупени от нашия електронен магазин ([www.sunnysoft.cz](http://www.sunnysoft.cz)).

Предупреждения и предпазни мерки

1. Винаги носете предпазни очила, когато боравите с оръжието и по време на игра. В противен случай съществува риск от нараняване на очите. Никога не стреляйте по хора, които не желаят или не носят предпазни очила. Устройството може да бъде опасно до определено разстояние (до около 30 м).
2. Никога не насочвайте оръжието към очите и лицето на хора или животни. Не стреляйте по хора или животни от близко разстояние. Не стреляйте по предмети, които лесно могат да се счупят при удар. Не използвайте устройството повече от 1 час. След това оставете устройството да се охлади поне 30 минути.
3. Устройството може да се използва от деца на възраст 8-14 години (в зависимост от модела на пистолета). Ако деца под 18 години използват устройството, те винаги трябва да бъдат наблюдавани от инструктиран възрастен. В противен случай съществува риск от нараняване или повреда на устройството.

4. Оръжието е предназначено само за лична употреба. Не го показвайте на публични места (паркове, училища, търговски центрове, детски площадки, плажове и др.). В противен случай съществува риск полицията или обществеността да го сбъркат с истинско оръжие. Никога не използвайте оръжието, за да стреляте от прозорец (на къща или превозно средство). Не променяйте външния вид на оръжието и не го повреждайте по друг начин.

5. Дръжте гел топчетата далеч от деца. Не яжте гел топчета. Те не са предназначени за консумация. Топчетата съдържат омрежени полиакрилати. При поглъщане незабавно се свържете с лекар. Не използвайте устройството близо до ушите си. Топчетата не оставят цветни петна по дрехите след изстрелване.

6. Дръжте устройството и топките далеч от малки деца. Устройството съдържа малки части, които могат да представляват опасност от задавяне или нараняване.

7. При съхранение се уверете, че устройството е изключено. В противен случай съществува риск от неконтролирано включване и нараняване. Ако устройството няма да се използва дълго време, извадете батерията. Дръжте батерията далеч от огън.

8. Не загрявайте и не замразявайте пелетите. Пазете от екстремно високи/ниски температури. Използвайте пелети за модела. Не смесвайте пелети. Пазете пелетите и пистолета от пряка слънчева светлина.

9. Ако някоя част от устройството е повредена, незабавно спрете да го използвате.

10. Носете предпазни средства (дрехи с дълъг ръкав или с дълги ръкави, предпазни очила и други предпазни средства) по време на употреба или игра.

11. Не оставяйте батерията без надзор по време на зареждане. Не разглобявайте и не променяйте устройството по никакъв начин.

Дистрибутор  
Сънисофт с.р.о.  
Кованечка 2390/1а  
190 00 Прага 9  
Чехия  
[www.sunnysoft.cz](http://www.sunnysoft.cz)

# SUNNY BLASTER SKD-2 PISTOL CU BILE DE GEL DE APĂ



Manual de utilizare

Înainte de a-l utiliza pentru prima dată, vă rugăm să citiți cu atenție manualul. Păstrați manualul pentru consultări ulterioare. Fotografii și ilustrațiile sunt doar de referință. Pistoalele și accesoriile acestora pot varia de la un model la altul de pistol achiziționat.

## Descriere

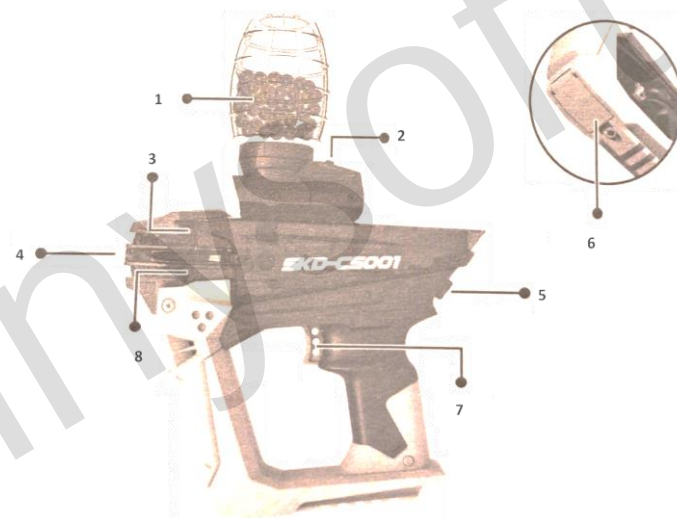

1 – tavă, 2 - LED tavă oprit/pornit, 3 - lumină  
4 – butoi, 5 - buton pornit/oprit, 6 - compartimentul pentru baterii, 7 –  
trăgaci, 8 - lumină

Notă: pistol complet automat cu 15 focuri pe secundă.

## Baterie

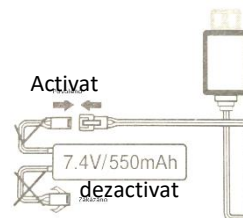

Timpul de încărcare este de  
aproximativ 2-3 h, nu încărcați  
dispozitivul pentru mai mult de 4  
h. Cablu de încărcare USB (inclus),  
baterie reîncărcabilă cu litiu

### Încărcare - avertizare

1. Folosiți conectorul alb pentru încărcare. Conectorul negru nu este utilizat pentru încărcare.
2. pentru încărcare, utilizați încărcătorul USB de 5 V pentru a încărca bateriile cu litiu de 7,4 V.
3. În cazul în care bateria este deteriorată, nu o încărcați. În caz contrar, există riscul de incendiu sau de explozie.
4. Timpul de încărcare este de aproximativ 2 h. În timpul încărcării, un LED se aprinde în roșu, iar celălalt clipește în verde.

### Instalare

1. Instalarea suportului de tavă



1. deblocarea clemei; 2. deblocarea compartimentelor pentru baterii; 3. introduceți bateriile, acordând atenție polarității; 4. închideți compartimentul

2. Alinierea și instalarea țevilor.



4. Umplerea buncărului



3. Introducerea suportului de magazie



5. Așezați tava în suport.



### Baterie

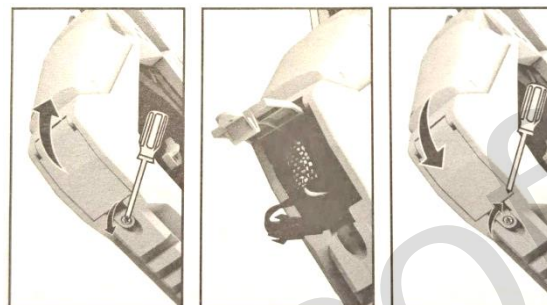

Deșurubați capacul compartimentului pentru baterii.

Conectați bateria. Introduceți bateria în compartimentul pentru baterii.

Înșurubați capacul compartimentului pentru baterii.

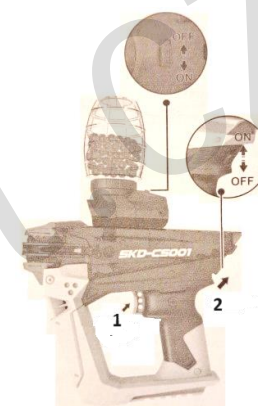

1. apăsați butonul de declanșare
2. porniți aparatul

### Bile/module

Dimensiunea potrivită a bilelor de gel: 7-8 mm (3-4 ore de umflare). După un timp, bilele se vor micșora din nou. Dacă bilele nu au dimensiunea necesară, există riscul ca dispozitivul să nu funcționeze corect. Selectați un recipient adecvat (a se vedea mai jos), așezați bilele în el și adăugați apă. Calitatea bilelor poate fi influențată și de calitatea apei. Se poate folosi și apă minerală, dar apa pură are un efect mai bun. Evaporarea apei din recipient va influența, de asemenea, dimensiunea mărgelilor.



#### **Recipient potrivit pentru umflarea mărgelilor deshidratate:**

Pachet de aproximativ 10000 de bile (40 g).

aprox. 1000 de bile	aprox. 1000 de bile	aprox. 1000 de bile
recipient: cană	recipient: cană	recipient: cană
aprox. 600 ml de apă	aprox. 600 ml de apă	aprox. 600 ml de apă
10/1 bile	10/1 bile	10/1 bile
3-5 g de mărgele	3-5 g de mărgele	3-5 g de mărgele

Notă: bilele sunt vândute în trei durități diferite (moale, medie și tare). Mingile și alte accesorii (găleți, măști, ținte, tăvițe etc.) pot fi achiziționate din magazinul nostru electronic ([www.sunnysoft.cz](http://www.sunnysoft.cz)).

#### **Avertismente și alerte**

1. Purtați întotdeauna ochelari de protecție atunci când manipulați pistolul și în timpul jocului. În caz contrar, există riscul de contact cu ochii.
2. Nu trageți niciodată asupra persoanelor care nu doresc acest lucru sau care nu au ochelari de protecție. Dispozitivul poate fi periculos până la o anumită distanță (până la aproximativ 100 de picioare, aproximativ 30 m).
2. Nu îndreptați niciodată arma spre ochii sau fața persoanelor sau animalelor. Nu trageți spre persoane sau animale de la mică distanță. Nu trageți în obiecte care s-ar putea rupe ușor la impact.
3. Nu utilizați aparatul mai mult de 1 h. După aceea, lăsați aparatul să se răcească timp de cel puțin 30 min.
3. Dispozitivul poate fi utilizat de copii cu vârsta de peste 8-14 ani (în funcție de modelul de armă). În cazul în care dispozitivul urmează să fie utilizat de copii de vârstă mai mică, aceștia trebuie să fie întotdeauna supravegheați de un adult instruit. În caz contrar, există riscul de vătămare corporală sau de deteriorare a echipamentului.

4. Pistolul este destinat exclusiv uzului privat. Nu expuneți pistolul în public (parcuri, școli, centre comerciale, locuri de joacă, plaje etc.). În caz contrar, există riscul ca pistolul să fie confundat cu o armă reală de către poliție sau public. Nu folosiți niciodată pistolul pentru a trage pe fereastră (casă sau vehicul). Nu modificați aspectul pistolului și nu îl manipulați în alt mod necorespunzător.

5. Țineți bilele de gel departe de raza de acțiune a copiilor. Nu mâncați granule de gel. Acestea nu sunt destinate a fi mâncate. Bilele conțin poliacrilati reticulați. În caz de ingestie, contactați imediat un medic. Nu utilizați dispozitivul în apropierea urechilor. Perlele nu lasă pete colorate pe haine după ardere.

6. Țineți dispozitivul și bilele la îndemâna copiilor mici. Dispozitivul conține piese mici și există riscul de inhalare sau de rănire.

7. Când depozitați dispozitivul, asigurați-vă că acesta este oprit. În caz contrar, există riscul de pornire necontrolată și de vătămare corporală. Dacă dispozitivul nu va fi utilizat pentru o perioadă lungă de timp, scoateți bateria. Protejați bateria de foc.

8. Nu încălziți și nu înghețați bilele. Protejați-le de temperaturi extrem de ridicate/scăzute. Utilizați bilele pentru model. Nu amestecați bilele. Protejați bilele și pistolul de lumina directă a soarelui.

9. În cazul în care orice parte a echipamentului este deteriorată, încetați imediat utilizarea acestuia.

10. Purtați/portați echipament de protecție de siguranță (îmbrăcăminte cu mâneci lungi sau pantaloni, ochelari de protecție și alte echipamente de protecție) în timpul utilizării sau jocului.

11. Nu lăsați bateria nesupravegheată în timpul încărcării. 12. Nu dezamblați și nu manipulați dispozitivul.

#### **Distribuitor**

Sunnysoft s.r.o.  
Kovanecká 2390/1a  
190 00 Praga 9  
Republica Cehă  
[www.sunnysoft.cz](http://www.sunnysoft.cz)

# SŁONECZNY BLASTER SKD-2 PISTOLET DO ŻELÓW WODNYCH PIŁKI



Instrukcja obsługi

Przed pierwszym użyciem należy uważnie przeczytać niniejszą instrukcję. Zachowaj tę instrukcję do wykorzystania w przyszłości. Zdjęcia i ilustracje mają charakter wyłącznie poglądowy. Pistolet i jego akcesoria mogą się różnić w zależności od zakupionego modelu pistoletu.

Opis



Uwaga: pistolet w pełni automatyczny, strzelający 15 pociskami na sekundę.

Bateria

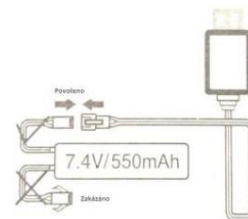

Czas ładowania wynosi około 2-3 godzin, nie należy ładować urządzenia dłużej niż 4 godziny. Kabel ładujący USB (w zestawie), akumulator litowo-jonowy

## Ładowanie - ostrzeżenie

1. Do ładowania użyj białego złącza. Czarne złącze nie służy do ładowania.
2. Do ładowania akumulatora litowego 7,4 V należy używać ładowarki USB 5 V.
3. Jeśli akumulator jest uszkodzony, nie ładuj go. W przeciwnym razie istnieje ryzyko pożaru lub wybuchu.
4. Czas ładowania wynosi około 2 godzin. Podczas ładowania jedna dioda LED świeci na czerwono, a druga miga na zielono.

## Instalacja

1. Montaż uchwytu tacy



2. Wyrównanie i montaż lufy.

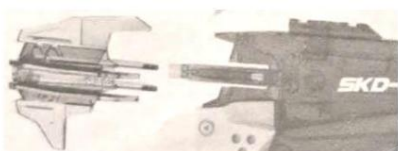

3. Wkładanie uchwytu na tackę



4. Napełnianie zbiornika



5. Umieść magazynek w uchwycie.



## Bateria



Odkręcić pokrywę komory na baterie.

Łączyć bateria. Wstawić baterię do przedziały na baterie.

Przykręć pokrywę. przegródki na bateria.



## Kule/kule

Odpowiedni rozmiar kulek żelowych: 7-8 mm (pęcznienie 3-4 godziny). Po pewnym czasie kulki ponownie się skurczą. Jeśli kulki nie będą miały wymaganego rozmiaru, istnieje ryzyko, że urządzenie nie będzie działać prawidłowo. Wybierz odpowiedni pojemnik (patrz poniżej), umieść w nim kulki i dodaj wodę. Jakość kulek może również zależeć od jakości wody. Można użyć wody mineralnej, ale czysta woda ma lepszy efekt. Parowanie wody z pojemnika również wpłynie na wielkość kulek.



Odpowiedni pojemnik do pęcznienia odwodnionych kulek:

Opakowanie ok. 10 000 piłek (40 g)

ok. 1000 piłek	ok. 2000 piłek	ok. 10 000 piłek
pojemnik: kubek	pojemnik: pojemnik pomiarowy	pojemnik: wiadro
około 600 ml wody	ok. 900 ml wody	ok. 10 l wody
10/1 kulek	10/2 kulek	kulki ok. 40 g
Kulki 3-5 g	Kulki 6-8 g	

Uwaga: kulki są dostępne w trzech różnych twardościach (mięka, średnia i twarda).

Kulki i inne akcesoria (wiaderka, maski ochronne, tarcze, magazynki itp.) można kupić w naszym sklepie internetowym ([www.sunnysoft.cz](http://www.sunnysoft.cz)).

#### Ostrzeżenia i środki ostrożności

1. Zawsze noś okulary ochronne podczas obsługi broni i gry. W przeciwnym razie istnieje ryzyko uszkodzenia wzroku. Nigdy nie strzelaj do osób, które nie chcą nosić okularów ochronnych lub ich nie noszą. Urządzenie może być niebezpieczne z pewnej odległości (do około 30 metrów).
2. Nigdy nie kieruj broni w oczy ani twarz ludzi ani zwierząt. Nie strzelaj do ludzi ani zwierząt z bliskiej odległości. Nie strzelaj do przedmiotów, które mogą łatwo ulec zniszczeniu w wyniku uderzenia. Nie używaj urządzenia dłużej niż 1 godzinę. Następnie należy odczekać co najmniej 30 minut, aż urządzenie ostygnie.
3. Urządzenie może być używane przez dzieci w wieku od 8 do 14 lat (w zależności od modelu pistoletu). Dzieci poniżej 18 roku życia korzystające z urządzenia muszą być zawsze pod nadzorem osoby dorosłej, która została odpowiednio przeszkolona. W przeciwnym razie istnieje ryzyko obrażeń ciała lub uszkodzenia urządzenia.

4. Broń jest przeznaczona wyłącznie do użytku prywatnego. Nie ekspozuj broni w miejscach publicznych (parkach, szkołach, centrach handlowych, na placach zabaw, plażach itp.). W przeciwnym razie istnieje ryzyko, że policja lub opinia publiczna pomyli broń z prawdziwą bronią. Nigdy nie strzelaj z broni z okna (domu lub pojazdu). Nie zmieniaj wyglądu broni ani nie dokonuj żadnych innych manipulacji przy niej.

5. Trzymaj kulki żelowe poza zasięgiem dzieci. Nie jedz kulek żelowych. Nie są one przeznaczone do spożycia. Kulki zawierają usieciowane poliakrylany. W razie połknięcia natychmiast skontaktuj się z lekarzem. Nie używaj urządzenia w pobliżu uszu. Kulki nie pozostawiają kolorowych plam na ubraniach po strzelaniu.

6. Trzymaj urządzenie i piłki poza zasięgiem małych dzieci. Urządzenie zawiera małe części, które mogą stanowić zagrożenie zadławienia lub spowodować obrażenia.

7. Podczas przechowywania upewnij się, że urządzenie jest wyłączone. W przeciwnym razie istnieje ryzyko niekontrolowanego włączenia i obrażeń ciała. Jeśli urządzenie nie będzie używane przez dłuższy czas, wyjmij baterię. Trzymaj baterię z dala od ognia.

8. Nie podgrzewać ani nie zamrażać peletu. Chronić przed ekstremalnie wysokimi/ niskimi temperaturami. Używać peletu do danego modelu. Nie mieszać peletu. Chronić pelet i pistolet przed bezpośrednim działaniem promieni słonecznych.

9. Jeśli jakkolwiek część urządzenia jest uszkodzona, należy natychmiast zaprzestać korzystania z urządzenia.

10. Podczas korzystania z urządzenia lub zabawy należy nosić sprzęt ochronny (długie lub z długimi rękawami, okulary ochronne i inny sprzęt ochronny).

11. Nie pozostawiaj akumulatora bez nadzoru podczas ładowania. Nie rozbieraj urządzenia ani nie ingeruj w nie w żaden sposób.

Dystrybutor  
Sunnysoft sro  
Kovanecka 2390/1a  
190 00 Praga 9  
Czechy  
[www.sunnysoft.cz](http://www.sunnysoft.cz)

# SONČNI BLASTER SKD-2 PIŠTOLA Z VODNIM GELOM ŽOGICE



Uporabniški priročnik

Pred prvo uporabo natančno preberite ta priročnik.

Ta priročnik shranite za poznejšo uporabo. Prikazane slike in ilustracije so zgolj za referenco. Pištola in njena dodatna oprema se lahko razlikujejo od modela do modela kupljene pištole.

Opis



Opomba: popolnoma avtomatska pištola s 15 naboji na sekundo.

Baterija

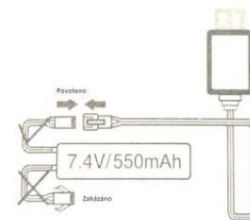

Čas polnjenja je približno 2-3 ure,  
naprave ne polnite več kot 4 ure.  
Polnilni kabel USB (priložen),  
polnilna litijeva baterija

### Polnjenje - opozorilo

1. Za polnjenje uporabite beli priključek. Črni priključek ni namenjen polnjenju.
2. Za polnjenje uporabite 5V USB polnilnik za polnjenje 7,4V litijeve baterije.
3. Če je baterija poškodovana, je ne polnite. V nasprotnem primeru obstaja nevarnost požara ali eksplozije.
4. Čas polnjenja je približno 2 uri. Med polnjenjem ena LED lučka sveti rdeče, druga pa utripa zeleno.

### Namestitev

#### 1. Namestitev držala za pladenj



#### 2. Poravnava in namestitev soda.

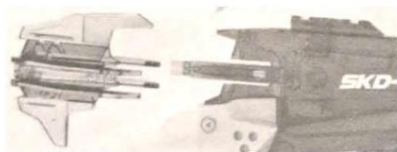

#### 3. Vstavljanje držala na pladenj



#### 4. Polnjenje rezervoarja



#### 5. Vstavite nabojnik v držalo.



### Baterija



Odvijte pokrov predala na baterije.

Poveži se baterija. Vstavi baterijo do predelki na baterije.

Privijte pokrov. predelki za baterija.



### Kroglice/krogle

Primerna velikost gel kroglic: 7-8 mm (3-4 ure nabrekanja). Po določenem času se kroglice ponovno skrčijo. Če kroglice niso zahtevane velikosti, obstaja nevarnost, da naprava ne bo delovala pravilno.

Izberite primerno posodo (glejte spodaj), vanjo položite kroglice in dodajte vodo. Na kakovost kroglic lahko vpliva tudi kakovost vode. Uporabimo lahko tudi mineralno vodo, vendar ima čista voda boljši učinek. Izhlapevanje vode iz posode bo vplivalo tudi na velikost kroglic.



Primerna posoda za nabrekanje dehidriranih kroglic:

Paket s približno 10.000 kroglicami (40 g)

približno 1000 kroglic	približno 2000 kroglic	približno 10.000 kroglic
posoda: vrček	posoda: merilna posoda	posoda: vedro
približno 600 ml vode	približno 900 ml vode	približno 10 l vode
10/1 žogic	10/2 žogice	približno 40 g kroglice
3-5 g kroglice	6-8 g kroglice	

Opomba: žogice se prodajajo v treh različnih trdotah (mehka, srednja in trda). Žogice in druge dodatke (vedra, zaščitne maske, tarče, nabojnike itd.) lahko kupite v naši spletni trgovini ([www.sunnysoft.cz](http://www.sunnysoft.cz)).

Opozorila in previdnostni ukrepi

1. Pri rokovanju s pištolo in med igro vedno nosite zaščitna očala. V nasprotnem primeru obstaja nevarnost poškodbe oči. Nikoli ne streljajte na ljudi, ki tega ne želijo ali ne nosijo zaščitnih očal. Naprava je lahko nevarna do določene razdalje (do približno 30 m).
2. Pištolo nikoli ne usmerjajte v oči in obraz ljudi ali živali. Ne streljajte v ljudi ali živali od blizu. Ne streljajte v predmete, ki bi se ob udarcu lahko zlahka zlomili. Naprave ne uporabljajte več kot 1 uro.  
Nato pustite napravo, da se ohladi vsaj 30 minut.
3. Napravo lahko uporabljajo otroci, stari od 8 do 14 let (odvisno od modela pištole). Če napravo uporabljajo otroci, mlajši od 18 let, jih mora vedno nadzorovati odrasla oseba, ki je bila poučena. V nasprotnem primeru obstaja nevarnost telesnih poškodb ali poškodbe naprave.

4. Pištola je namenjena samo za zasebno uporabo. Pištolo ne razstavljajte v javnosti (parki, šole, nakupovalni centri, igrišča, plaže itd.). V nasprotnem primeru obstaja nevarnost, da jo policija ali javnost zamenjata za pravo pištolo. Nikoli ne uporabljajte pištolo za streljanje skozi okno (hiše ali vozila). Ne spreminjajte videza pištole ali je kako drugače ne posegajte vanjo.

5. Gel kroglice hranite izven dosega otrok. Gel kroglic ne jejte. Niso namenjene zaužitju. Kroglice vsebujejo zamrežene poliakrilate. V primeru zaužitja se nemudoma posvetujte z zdravnikom. Naprave ne uporabljajte v bližini ušes. Kroglice po streljanju ne puščajo barvnih madežev na oblačilih.

6. Napravo in žogice hranite izven dosega majhnih otrok. Naprava vsebuje majhne dele, ki lahko predstavljajo nevarnost zadušitve ali poškodbe.

7. Med shranjevanjem se prepričajte, da je naprava izklopljena. V nasprotnem primeru obstaja nevarnost nenadzorovanega vklopa in telesnih poškodb. Če naprave ne boste uporabljali dlje časa, odstranite baterijo. Baterijo hranite stran od ognja.

8. Peletov ne segrevajte ali zamrzujte. Zaščitite pred ekstremno visokimi/nizkimi temperaturami. Pelete uporabljajte za model. Ne mešajte peletov. Pelete in pištolo zaščitite pred neposredno sončno svetlobo.

9. Če je kateri koli del naprave poškodovan, jo takoj prenehajte uporabljati.

10. Med uporabo ali igro nosite varnostno opremo (oblačila z dolgimi rokavi ali majico z dolgimi rokavi, zaščitna očala in drugo zaščitno opremo).

11. Med polnjenjem baterije ne puščajte brez nadzora. Naprave ne razstavljajte ali kako drugače spreminjajte.

Distributer  
Sunnysoft d.o.o.  
Kovanečka 2390/1a  
190 00 Praga 9  
Češka republika  
[www.sunnysoft.cz](http://www.sunnysoft.cz)

# SUNNY BLASTER SKD-2 PIŠTOLJ S VODENIM GELOM LOPTE



Korisnički priručnik

Prije prve upotrebe, molimo pažljivo pročitajte ovaj priručnik.

Sačuvajte ovaj priručnik za buduću upotrebu. Prikazane slike i ilustracije služe samo kao referenca. Pištolj i njegov pribor mogu se razlikovati ovisno o modelu kupljenog pištolja.

Opis

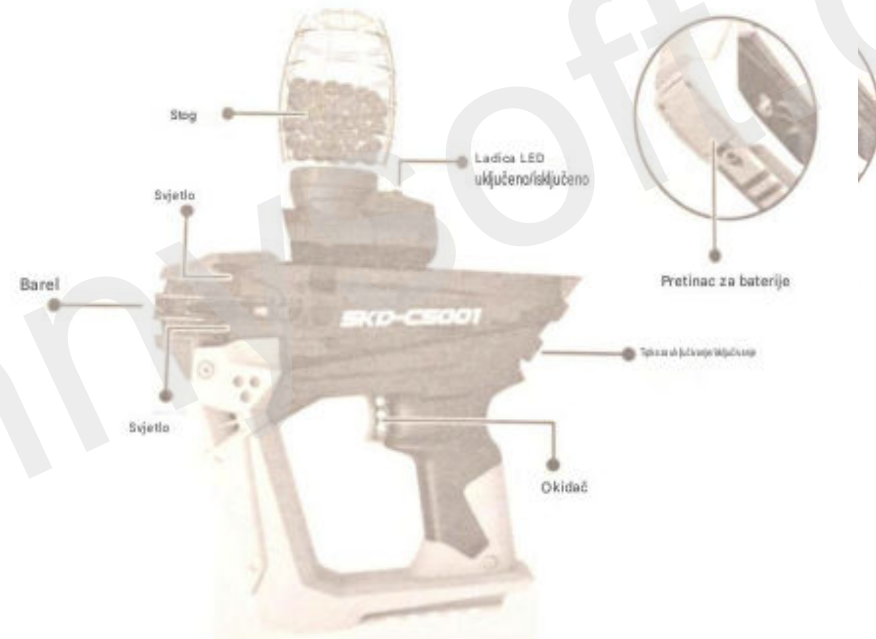

Napomena: potpuno automatski pištolj s 15 metaka u sekundi.

Baterija

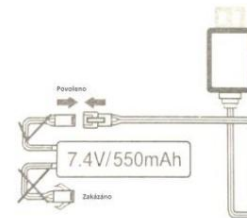

Vrijeme punjenja je otprilike 2-3 sata, nemojte puniti uređaj dulje od 4 sata. USB kabel za punjenje (uključen), punjiva litijeva baterija

## Punjenje - upozorenje

1. Koristite bijeli konektor za punjenje. Crni konektor nije za punjenje.
2. Za punjenje koristite 5V USB punjač za punjenje 7,4V litijeve baterije.
3. Ako je baterija oštećena, nemojte je puniti. U suprotnom postoji opasnost od požara ili eksplozije.
4. Vrijeme punjenja je otprilike 2 sata. Tijekom punjenja jedna LED lampica svijetli crveno, a druga treperi zeleno.

## Montaža

### 1. Ugradnja držača pladnja



### 2. Poravnanje i ugradnja bačve.

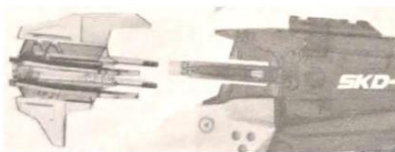

### 3. Umetanje držača na pladanj



### 4. Punjenje spremnika



### 5. Stavite časopis u držač.



## Baterija



Odvrtiti poklopac pretinca na baterije.

Poveži se baterija. Umetnuti baterija za odjeljci na baterije.

Pričvrstite poklopac vijcima. odjeljci za baterija.



## Metak/metak

Prikladna veličina gel kuglica: 7-8 mm (3-4 h bubrenja). Nakon nekog vremena, kuglice će se ponovno smanjiti. Ako kuglice nisu potrebne veličine, postoji rizik da uređaj neće ispravno funkcionirati.

Odaberite prikladnu posudu (vidi dolje), stavite kuglice u nju i dodajte vodu. Na kvalitetu kuglica može utjecati i kvaliteta vode. Može se koristiti i mineralna voda, ali čista voda ima bolji učinak. Isparavanje vode iz posude također će utjecati na veličinu kuglica.



Prikladna posuda za bubrenje dehidriranih kuglica:

Pakiranje od otprilike 10.000 kuglica (40 g)

cca. 1000 loptica	cca. 2000 loptica	cca. 10.000 loptica
posuda: šalica	posuda: mjerna posuda	posuda: kanta
oko 600 ml vode	cca. 900 ml vode	cca. 10 l vode
10/1 loptice	10/2 loptice	kuglice od cca. 40 g
Kuglice od 3-5 g	Kuglice od 6-8 g	

Napomena: lopte se prodaju u tri različite tvrdoće (meka, srednja i tvrda). Loptice i ostali pribor (kante, zaštitne maske, mete, spremnici itd.) mogu se kupiti u našoj e-trgovini ([www.sunnysoft.cz](http://www.sunnysoft.cz)).

Upozorenja i mjere opreza

1. Uvijek nosite zaštitne naočale pri rukovanju pištoljem i tijekom igre. U suprotnom postoji rizik od ozljede oka. Nikada ne pucajte na ljude koji ne žele ili ne nose zaštitne naočale. Uređaj može biti opasan do određene udaljenosti (do otprilike 30 m).
2. Nikada ne usmjeravajte pištolj prema očima i licu ljudi ili životinja. Ne pucajte u ljude ili životinje iz neposredne blizine. Ne pucajte u predmete koji bi se lako mogli slomiti pri udaru. Ne koristite uređaj dulje od 1 sata. Zatim ostavite uređaj da se hladi najmanje 30 minuta.
3. Uređaj mogu koristiti djeca u dobi od 8 do 14 godina (ovisno o modelu pištolja). Ako uređaj koriste djeca mlađa od 18 godina, uvijek ih mora nadzirati odrasla osoba koja je dobila upute. U suprotnom postoji rizik od tjelesnih ozljeda ili oštećenja uređaja.

4. Pištolj je namijenjen samo za privatnu upotrebu. Ne izlažite pištolj u javnosti (parkovi, škole, trgovački centri, igrališta, plaže itd.). U suprotnom postoji rizik da će policija ili javnost zamijeniti pištolj za pravi pištolj. Nikada ne koristite pištolj za pucanje s prozora (kuće ili vozila). Ne mijenjajte izgled pištolja niti ga na bilo koji drugi način dirajte.

5. Gel kuglice držite izvan dohvata djece. Ne jedite gel kuglice. Nisu namijenjene za konzumaciju. Kuglice sadrže umrežene poliakrilate. U slučaju gutanja, odmah se obratite liječniku. Ne koristite uređaj blizu ušiju. Kuglice ne ostavljaju obojene mrlje na odjeći nakon pucanja.

6. Uređaj i loptice držite izvan dohvata male djece. Uređaj sadrži male dijelove koji mogu predstavljati opasnost od gušenja ili ozljede.

7. Prilikom pohranjivanja provjerite je li uređaj isključen. U suprotnom postoji rizik od nekontroliranog uključivanja i tjelesnih ozljeda. Ako se uređaj neće koristiti dulje vrijeme, izvadite bateriju. Držite bateriju dalje od vatre.

8. Ne zagrijavajte ili zamrzavajte pelete. Zaštitite od ekstremno visokih/niskih temperatura. Koristite pelete za model. Ne miješajte pelete. Zaštitite pelete i pištolj od izravne sunčeve svjetlosti.

9. Ako je bilo koji dio uređaja oštećen, odmah prestanite koristiti uređaj.

10. Nosite zaštitnu opremu (odjeću dugih rukava ili majicu s dugim rukavima, zaštitne naočale i drugu zaštitnu opremu) tijekom upotrebe ili igre.

11. Ne ostavljajte bateriju bez nadzora tijekom punjenja. Ne rastavljajte niti neovlašteno dirajte uređaj na bilo koji način.

Distributer  
Sunnysoft d.o.o.  
Kovanečka 2390/1a  
190 00 Prag 9  
Češka  
[www.sunnysoft.cz](http://www.sunnysoft.cz)